

ALINCO

RICETRASMETTITORE FM A TRIPLA BANDA 144/430/1200MHZ DJ-G7



Manuale di Istruzioni

Grazie per aver acquistato il nuovo ricetrasmittitore Alinco. Leggere attentamente il presente manuale prima di utilizzare il prodotto per garantire una prestazione ottimale e conservare il manuale per eventuale consultazione futura poiché in esso sono contenute informazioni sul servizio post vendita. Nel caso al prodotto siano allegati degli annessi o errata corrige, leggerli attentamente e conservarli assieme al manuale di istruzioni per eventuale consultazione futura.

ALINCO, INC.

AVVISO / Dichiarazione di Conformità

AVVISO / Dichiarazione di Conformità

La presente apparecchiatura è stata testata ed è risultata conforme ai requisiti per i dispositivi elettronici di classe B, ai sensi della sezione 15 delle FCC Rules. Tali requisiti sono stati ideati per garantire una ragionevole protezione contro interferenze dannose nell'ambito di installazioni residenziali.

La presente apparecchiatura genera, utilizza e può emettere frequenze radio e, se non installata ed utilizzata secondo il manuale di istruzioni, può causare interferenze dannose per le comunicazioni radio. In ogni caso non è possibile escludere che tali interferenze si verifichino a causa di una particolare installazione. Se l'apparecchiatura dovesse effettivamente creare una interferenza dannosa alla ricezione delle trasmissioni radio o televisive, il che può essere verificato accendendo e spegnendo l'apparecchiatura, è consigliabile cercare di eliminare l'interferenza adottando una o più misure tra quelle riportate di seguito:

- Orientare in modo diverso o riposizionare l'antenna ricevente.
- Aumentare la distanza tra l'apparecchiatura e il ricevitore.
- Collegare l'apparecchiatura ad una presa che corrisponda ad un circuito diverso da quello a cui è collegato il ricetrasmittitore.

Contattare il rivenditore o un tecnico radio/TV esperto per ricevere assistenza.

INDICE

1-2 Prima di trasmettere	12
1-3 Introduzione	12
2.Caratteristiche	13
3. Installazione degli Accessori	13
3-5 Caricamento del Pacco Batterie mediante Jack DC	15
3-6 Ricarica del Pacco Batterie mediante un Caricatore da Tavolo	16
3-8 Pacco batterie a secco	17
4 Nomi e Funzioni dei Controlli del Ricetrasmittitore	18
4.Memorizzazione mediante tasto [VPM].	32
4-1-3 Tastiera	21
4-2 Display (LCD)	22
5. Funzionamento di Base	23
5.Funzionamento di Base	25
5-1 Accensione del Ricetrasmittitore	23
5-2 Selezione delle Frequenze	23
5-3 Regolazione dell'Uscita Audio (Volume)	23
5-4 Regolazione del silenziamento	24
5-4-1 Funzionamento	24
5-5 Funzione Monitor	24
5-6 Funzione Mute	25
5-7 Scelta della Banda di Funzionamento	25
5-7-1 Funzionamento in Banda Mono	25
5-7-2 Alternare tra le frequenze della Banda secondaria e principale	25
6. Modalità di Funzionamento	26
6-1 Mettere in funzione il ricetrasmittitore in modalità VFO	27
6-2 Impostazione degli Intervalli Channel Step	27
6-3 Aumento o diminuzione della Frequenza di 1 MHz alla volta	27
6-4 Inserimento Diretto delle Frequenze	27
6-5 Funzionamento del ricetrasmittitore in modalità Preset	28
6-6 Ricezione	28
6-7 Trasmissione	28
6-8 Funzione Tone Call (Tono di Chiamata)	29
6-9 Funzione Repeater (Ripetitore)	29
7.Modalità Memory	30
7-1 Tipi di Memorie e loro Utilizzo	30
7-10 Funzione Memory Name (Nome della Memoria)	36
7-2 Salvataggio dei Canali di Memoria	31
7-3 Richiamo dei Canali di memoria	33
7-4 Eliminazione dei Canali di memoria	34
7-5 Spostamento dei Canali di Memoria	34
7-6 Salvataggio delle Memorie per la Funzione Transmitter Detecting	34
7-7 Memorizzazione di un Call Channel	35
7-8 Quick Memory (Memoria Rapida)	35
7-8-1 Memorizzazione della Quick Memory	35
7-8-2 Richiamo della Quick Memory	36
7-9 Funzione Memory Skip	36

8. Funzioni assegnate alla tastiera	37
8-1 Funzione Shortcut (Scorciatoia)	37
8-10 Funzione Priority	43
8-11 Impostazione Shift (Spostamento)	44
8-12 Copia di un Canale di memoria nella modalità VFO	44
8-13 Modalità XBR(Cross Band Repeater = Ripetitore a bande incrociate)	45
8-2 Impostazione della Potenza di Trasmissione	37
8-3 Funzione Attenuator (Attenuatore)	38
8-4 Impostazione della Modalità Radio Modulation (Modulazione Radio)	38
8-5 Impostazione delle Funzioni Tone Squelch /DCS	39
8-5-1 Funzione Tone Squelch (silenziamento del tono)	39
8-5-2 Funzione DCS	40
8-6 Funzione Channel Scope (Panoramica Canali)	40
8-6-1 VFO Channel Scope	41
8-6-2 Canale di memoria Scope	42
8-7 Modifica dei Passi di Canale	42
8-9 Richiamo dei Call Channels	43
9 Funzioni Utili	45
9-1 Funzione Keylock (Blocco Tasti)	45
9-10 Funzione di Rilevamento del Trasmettitore	49
9-1-1 Blocco Tasti	45
9-1-2 Funzioni Utilizzabili quando è attivo il Blocco Tasti	46
9-2 Funzione Scan (Scansione)	46
9-3 VFO-Scan (scansione VFO)	46
9-4 Preset-Scan (Scansione Preset)	46
9-5 Memory-Scan (Scansione Memorie)	47
9-6 Program Scan (Scansione Programmi)	47
9-7 Tone Scan (Scansione Toni)	47
9-8 DCS Scan (Scansione DCS)	48
9-9 Sweep Scan (Scansione a Spazzolamento)	48
10.Modalità Set (Configurazione)	50
10-10 Impostazioni Funzione BUG Detector	64
10-10-1 Impostazioni di Attivazione	65
10-10-2 Impostazioni della Modalità Detect (Rilevamento)	67
10-10-3 Impostazione Sensitivity (Sensibilità)	67
10-11 Key Assignment (Assegnazione dei Tasti)	67
10-1-1 Language (Lingua)	51
10-11-1 Impostazioni della Modalità Key Lock	67
10-11-2 Impostazione Modalità Tasto Moni	68
10-11-3 Impostazione Moni Operation (Funzionamento Moni)	68
10-11-4 Impostazione delle Bande Soggette al Funzionamento del Tasto MONI	68
10-11-5 Impostazione Mainband Dial (Manopola del Canale Principale)	68
10-11-6 Impostazione della Funzione Dial	68
10-11-7 Impostazioni di composizione	69
10-11-8 Impostazione Band Transition (Transizione Banda)	69
10-11-9 Impostazione Set Mode Exit (Uscita dalla Modalità Set)	69
10-1-2 Illumination (Illuminazione)	51

10-1-3 Dimmer (Varialuce)	51
10-1-4 Screen Contrast (Contrasto dello Schermo)	51
10-1-5 Font Size (Dimensione dei Caratteri)	52
10-1-6 Font Bold (Grassetto)	52
10-2 Power & Batt. (Alimentazione & Batterie)	52
10-2-1 Auto-Power-Off (Spegnimento Automatico)	52
10-2-2 BS (Battery Save) ratio (Risparmio Batterie)	53
10-2-3 Battery Type (Tipo di Batteria)	53
10-3 Sound (Suono)	54
10-3-1 Beep Sound Lv. (Livello del Beep)	54
10-3-2 Pager (Cercapersone)	54
10-3-3 End-Beep (Beep Finale)	54
10-4 Transmitter (Trasmettitore)	55
10-4-1 VOX	55
10-4-2 TOT (Time Out Timer)	55
10-4-3 TOT Penalty (Intervallo TOT)	56
10-4-4 BCLO (Busy Channel Lock Out) (Esclusione del canale occupato)	56
10-4-5 Tone-Burst	56
10-4-6 Impostazione Full-Duplex	56
10-5 Repeater (Ripetitore) (solo versione T)	57
10-5-1 Impostazione Auto Repeater (Ripetitore Automatico)	57
10-6 DTMF (Dual Tone Multi Frequency) (Multifrequenza)	57
10-6-1 Auto-Dialer (Dialer Automatico)	57
10-6-2 DTMF WAIT Time (Tempo di Attesa DTMF)	59
10-6-3 DTMF Burst Period for the First Number	59
10-6-4 DTMF Burst Time (Durata del Burst DTMF)	59
10-6-5 DTMF Pause Time (Durata della Pausa DTMF)	60
10-7 Impostazioni di Ricezione	60
10-7-1 Impostazioni dell' Antenna AM	60
10-7-2 Impostazione del Clock Noise Shift	60
10-7-3 Impostazioni Tone SQ Priority (Priorità Tone SQ)	60
10-7-4 Impostazione DCS Operation (Funzionamento DCS)	61
10-7-5 Impostazione TSF Operation (Funzionamento TSF)	61
10-7-6 Funzione Receiver Range (Raggio di Funzionamento del Ricevitore)	62
10-7-7 Impostazione della Modalità Preset	62
10-8 Impostazioni Memory	62
10-8-1 Funzione di Impostazione Bank-Link (Collegamento dei Banchi)	62
10-8-2 Funzione Over Write (Sovrascrittura)	62
10-9 Impostazioni di Scansione	63
10-9-1 Impostazioni della Modalità Scan	63
10-9-2 Impostazioni Scan Skip	64
10-9-3 Impostazione del Priority Interval	64
10-9-4 Impostazione della Priority Duration (Durata della Priorità)	64
11 Modalità di Visualizzazione del Canale	70
12. Funzioni Cloning / PC Connection	70
12.Funzioni Cloning / PC Connection (Clonazione / Collegamento al PC)	70
12-1 Collegamento	70
12-2 Funzionamento del Ricetrasmittitore che Invia i Dati	70

12-3 Funzionamento della Radio che Riceve i Dati	71
12-4 Comunicazioni a Pacchetti	71
12-4-1 Collegamenti per le Comunicazioni a Pacchetti	71
13. Funzioni di Reset	72
13-1 Reset Parziale	72
13-2 All Reset (Reset Totale)	72
14. Manutenzione e Riferimenti	72
14-1 Ricerca e risoluzione dei problemi	72
14-2 Opzioni	74
14-2-1 Spina per Cavo di Conversione Microfono/Speaker (EDS-14)	74
15. Specifiche	75
Impostazione della sensibilità VOX	55

FCC

Testato per Conformità

agli Standard FCC

PER USO NELLE ABITAZIONI O NEGLI UFFICI

Le informazioni nel presente documento sono soggette a modifiche senza obbligo di preavviso. Tutti i nomi e i marchi registrati sono di proprietà dei rispettivi titolari. Alinco declina ogni responsabilità in merito ad inesattezze nelle immagini o nei testi. Alcuni componenti, opzioni, e/o accessori non sono disponibili in alcune zone. Cambiamenti o modifiche non espressamente approvati dal soggetto responsabile della conformità potrebbero rendere nulla l'autorizzazione all'utilizzo dell'apparecchio da parte dell'utente.

DJ-G7T Ricetrasmittitore FM Radio portatile amatoriale 144/430/1200MHz

La presente apparecchiatura è conforme alla sezione 15 delle FCC Rules. Il suo funzionamento è soggetto alle seguenti due condizioni: (1) Il presente dispositivo non deve causare interferenze dannose, e

(2) il presente dispositivo deve accettare eventuali interferenze ricevute, tra cui quelle che potrebbero causare un funzionamento non desiderato.

Prodotto da:

ALINCO, Inc. Electronics Division

Yodoyabashi Dai Bldg 13F, 4-4-9, Koraihashi, Chuo-ku, Osaka 541-0043 GIAPPONE

Dichiarazione di Conformità CE

Alinco, Inc. Electronics Division dichiara, a sua sola responsabilità che il prodotto/i di cui sotto risponde ai requisiti essenziali della direttiva 1999/5/EC, del Consiglio, del 9 marzo 1999, riguardante le apparecchiature radio e le apparecchiature terminali di telecomunicazione e il reciproco riconoscimento della loro conformità e delle disposizioni dell'Allegato, dopo aver effettuato le misurazioni richieste presso gli Organismi Notificati per l'accertamento degli Standard, e i relativi certificati possono essere visionati presso il sito web <http://www.alinco.com/Ce/>

DJ-G7T Ricetrasmittitore FM Radio portatile amatoriale

144.000'-145.995MHz / 430.000-439.995MHz / 1260-1299.995MHz



Il presente dispositivo dispone delle autorizzazioni d'uso in tutti gli stati membri UE ed EFTA. Per utilizzare il presente dispositivo è necessaria una licenza. Copyright © 2005 Tutti i diritti riservati. Il presente documento non può essere in alcun modo riprodotto, copiato, tradotto o trascritto, neanche parzialmente, senza previa autorizzazione da parte di Alinco. Inc., Osaka, Giappone. Edizione Inglese Stampata in Giappone.

Verificare le disposizioni locali in materia di riciclaggio dei rifiuti per lo smaltimento corretto del presente dispositivo.

Elenco Accessori

Con il DJ-G7 sono forniti i seguenti accessori. Verificare che nessuno di essi sia mancante prima di utilizzare il prodotto.

- DJ-G7 Ricetrasmittitore
- Antenna Telescopica Mobile EA-163
- Pacco Batterie Li-ion EBP-73
- Caricatore intelligente tipo Drop-in EDC-173
- Adattatore CA per ricarica EDC-170(Versione T)
- Adattatore CA per ricarica EDC-151 A(Versione E)
- Adattatore CA per ricarica EDC-152A(Versione EUK)
- Alloggiamento per pile a secco EDH-35
- Gancio per cintura EBC-23
- Cinturino
- Manuale di istruzioni (il presente manuale)

Gli accessori possono variare a seconda del modello acquistato. Contattare il proprio rivenditore locale per informazioni sulle specifiche degli accessori standard e sui dettagli della garanzia.

1-1 Avvertenza

Per assicurare un funzionamento privo di rischi dei prodotti Alinco, leggere la sezione "Avvertenza" prima di utilizzare il prodotto. Per assicurare un funzionamento sicuro ed evitare qualsiasi pericolo a persone e/o cose, il presente manuale contiene i simboli riportati di seguito. Leggere e familiarizzare col significato di tali simboli prima di utilizzare il presente prodotto.

Simbolo	Spiegazione
----------------	--------------------

Danger (Pericolo)	Il presente simbolo avvisa l'utente dell'eventualità di un pericolo immediato che potrebbe comportare rischio di morte o di grave danno a persone e/o cose se l'utente non tiene in considerazione l'avvertenza.
--------------------------	--

Alert (Allarme)	
------------------------	--

Il presente simbolo avvisa l'utente di un eventuale rischio che potrebbe comportare rischio di morte o di grave danno a persone e/o cose se l'utente non tiene in considerazione l'avvertenza.

Caution (Attenzione)

Il presente simbolo avvisa l'utente di un eventuale rischio che potrebbe provocare danno a persone o cose se l'avvertenza non fosse tenuta in considerazione.

Simbolo Spiegazione

I simboli ^ contengono informazioni su quanto l'utente deve tenere in considerazione in termini di pericolo, rischio e precauzione.

Il simbolo 0 informa l'utente sulle azioni non consentite.

Informazioni più specifiche sull'operazione non consentita sono rappresentate all'interno o accanto al simbolo.

Il simbolo 0 contiene informazioni riguardo alle operazioni richieste all'utente.

Informazioni più specifiche sulle istruzioni sono rappresentate all'interno del simbolo (nel caso riportato il simbolo indica all'utente di scollegare l'adattatore dalla presa elettrica).

Il produttore declina ogni responsabilità per perdite economiche dovute all'impossibilità di comunicazione causata da fattori esterni quali malfunzionamento, errore, interruzione e mancanza di corrente elettrica. 1.Avvertenza

Pericolo

Ambiente e condizioni d'uso

Per motivi di sicurezza è sconsigliato utilizzare l'apparecchiatura mentre si è alla guida. E' consigliabile verificare le disposizioni locali sul traffico in merito all'utilizzo di dispositivi radio mentre si è alla guida.

Alcuni regolamenti locali vietano l'uso di un ricetrasmittitore mentre si è alla guida.

Non utilizzare il presente prodotto nelle immediate vicinanze di altri dispositivi elettronici, soprattutto apparecchiature mediche. Ciò potrebbe causare malfunzionamento /o errore in tali apparecchiature.

In caso di fuoriuscita di liquido dal prodotto, non toccarlo poiché potrebbe danneggiare la pelle. In caso di contatto con il liquido, sciacquare la parte interessata con abbondante acqua fredda.

Non mettere mai in funzione il prodotto in ambienti in cui l'utilizzo di apparecchiature radio sia proibito, ad esempio a bordo di aerei, all'interno di aeroporti, all'interno o nelle vicinanze di stazioni professionali senza fili o loro stazioni relè, e all'interno di ospedali (in tal caso evitare addirittura di tenere l'apparecchiatura accesa). Ciò potrebbe mettere in pericolo la sicurezza del volo, interferire con la ricezione radio e causare malfunzionamento e/o errore in apparecchiature mediche.

L'utilizzo del presente prodotto potrebbe essere proibito o illegale al di fuori del vostro paese di residenza.

Prima di mettersi in viaggio controllare le disposizioni in vigore nel paese di destinazione.

Il produttore declina ogni responsabilità per incidenti con che possano provocare morte e/o grave danno alle cose per avaria del prodotto.

Non utilizzare più apparecchi radio molto vicini l'uno all'altro. Ciò potrebbe causare malfunzionamento, errori, e/o avarie del/dei prodotto/i.

Il produttore e i rivenditori locali declinano ogni responsabilità per errori e/o avarie del prodotto quando esso è utilizzato come parte di un sistema e/o un dispositivo elettronico.

Non collegare al prodotto componenti non conformi e/o accessori fabbricati da altri produttori poiché essi potrebbero provocare malfunzionamento.

1. Avvertenza

manutenzione del prodotto

Assicurarsi che il livello di uscita audio sia al minimo prima di utilizzare le cuffie o auricolari. Un volume audio eccessivo può provocare danni all'udito.

Il presente prodotto è stato messo a punto prima di essere messo in vendita. Non disassemblare o modificare il prodotto, ciò potrebbe provocare un incendio, una scossa elettrica e/o un malfunzionamento.

Non coprire il prodotto, poiché ciò potrebbe causare surriscaldamento.

Un forte surriscaldamento può provocare la deformazione dell'involucro e/o degenerare in un incendio. Evitare di esporre il prodotto alla luce diretta del sole ed utilizzare la radio in un ambiente ben ventilato.

Non spruzzare acqua e non permettere che un qualsiasi liquido penetri all'interno del prodotto. Il contatto con l'acqua potrebbe causare incendio, scossa elettrica e/o malfunzionamento.

Non utilizzare il presente prodotto in ambienti molto umidi quali ad esempio i bagni. Ciò potrebbe provocare un incendio, scossa elettrica e/o malfunzionamento.

Non posizionare il prodotto in contenitori con materiale conduttivo, quale acqua o metallo, nelle immediate vicinanze del prodotto. In caso di perdita di acqua e/o di inserimento di metallo all'interno del prodotto potrebbe verificarsi un incendio, scossa elettrica e/o malfunzionamento.

Caricatori

Non utilizzare caricatori che non siano del voltaggio previsto poiché ciò potrebbe provocare un incendio, scossa elettrica e/o malfunzionamento.

Non collegare più dispositivi, tra cui l'adattatore, alla stessa presa. Ciò potrebbe causare surriscaldamento e/o incendio.

Non maneggiare, collegare e/o scollegare l'adattatore con le mani bagnate; ciò potrebbe causare scossa elettrica.

Inserire saldamente il connettore dell'alimentatore nella presa. Se un oggetto metallico dovesse entrare in contatto con la porzione metallica del connettore, potrebbe verificarsi un incendio, scossa elettrica e/o malfunzionamento.

Non utilizzare il prodotto se sulla porzione metallica dell'adattatore è presente sporco o altro materiale. Ciò potrebbe provocare un incendio, scossa elettrica e/o malfunzionamento.

Alimentatore

Non utilizzare alimentatori diversi da quello conforme al voltaggio specificato. Ciò potrebbe provocare un incendio, scossa elettrica e/o malfunzionamento.

Non collegare più dispositivi, tra cui l'alimentatore, alla stessa presa.

Non maneggiare, collegare e/o scollegare l'alimentatore con le mani bagnate; ciò potrebbe causare scossa elettrica.

Non cercare di utilizzare l'alimentatore se è stato rimosso il portafusibili. Ciò potrebbe provocare un incendio, scossa elettrica e/o malfunzionamento.

Quando un caricatore è alimentato da una sorgente DC esterna (adattatore, alimentatore, cavo per accendisigari, ecc.) assicurarsi che il dispositivo sia conforme a IEC/EN 60950-1.

Cavo per accendisigari

Utilizzare solo cavi per accendisigari indicati dal produttore. In caso di utilizzo di cavi non specifici, potrebbe verificarsi un incendio, scossa elettrica e/o malfunzionamento.

Non maneggiare il cavo accendisigari con le mani bagnate; ciò potrebbe causare scossa elettrica.

In caso di emergenza

In caso si verifichino le seguenti situazioni, spegnere il prodotto e rimuovere la batterie.

Se si sta utilizzando il caricatore, scollegare l'adattatore dalla presa. L'utilizzo del prodotto quando esso non funzioni correttamente potrebbe provocare un incendio, scossa elettrica e/o malfunzionamento. Non cercare di risolvere il problema autonomamente ma contattare il rivenditore locale per assistenza.

- In caso l'apparecchiatura emetta suoni strani, fumo e/o odori strani.
- In caso di caduta del prodotto o di rottura o scheggiatura dell'involucro.
- In caso un liquido o un oggetto penetri nel prodotto.
- In caso il cavo di alimentazione sia danneggiato (compresi i casi in cui sia danneggiato l'isolamento e/o il cavo sia rotto).

Per motivi di sicurezza, spegnere il ricetrasmittitore e rimuovere tutti i collegamenti e gli accessori esterni dalla presa se è prevista una tempesta di fulmini.

Manutenzione

Non aprire l'unità o i suoi accessori poiché ciò potrebbe provocare danni fisici, scossa elettrica e/o malfunzionamento. Contattare il proprio rivenditore locale per assistenza.

Attenzione

Ambiente e condizioni d'uso

Non utilizzare il prodotto nelle vicinanze di un apparecchio TV o radio poiché potrebbero verificarsi interferenze in uscita e in entrata.

Non installare in ambienti umidi, polverosi o non sufficientemente ventilati. Ciò potrebbe provocare un incendio, scossa elettrica e/o malfunzionamento.

Non installare in posizioni instabili o sottoposte a vibrazioni. Se il prodotto dovesse cadere a terra potrebbe provocare un danno a persone e/o cose.

Non posizionare il prodotto in ambienti in cui le temperature siano superiori alla norma, come ad esempio alla luce diretta del sole e/o in prossimità della bocchetta per il riscaldamento di un'automobile. Temperature troppo alte potrebbero causare deformazione e/o scolorimento dell'involucro e danni ai componenti interni che potrebbero prendere fuoco.

Non posizionare il prodotto in luoghi in cui potrebbe essere esposto a fumi oleosi e/o vapore.

Ciò potrebbe provocare un incendio, scossa elettrica e/o malfunzionamento.

Fare attenzione alla formazione di condensa. Quando ciò si verificasse, asciugare completamente il prodotto prima di utilizzarlo.

Il ricetrasmittitore

Prestare attenzione all'antenna telescopica affinché non entri in contatto con gli occhi.

Non collegare dispositivi diversi da quelli specificati ai jack e alle porte del prodotto poiché ciò potrebbe causare un danno ai dispositivi.

Per motivi di sicurezza, spegnere l'unità e rimuovere le batterie, e, se si utilizza il caricatore, scollegarlo dalla presa quando non si utilizza il prodotto per periodi di tempo prolungati. E' consigliabile caricare di tanto in tanto il pacco batterie per evitare che esso si scarichi completamente.

Caricatori

Non tirare il cavo per scollegare l'adattatore dalla presa. Ciò potrebbe provocare un incendio, scossa elettrica e/o malfunzionamento. Per scollegare, impugnare l'adattatore.

Non utilizzare l'adattatore nelle immediate vicinanze di radiatori. Ciò potrebbe provocare un incendio, scossa elettrica e/o malfunzionamento.

Manutenzione

Per motivi di sicurezza, durante la manutenzione del prodotto, spegnere l'unità e rimuovere le batterie e, se si utilizza il caricatore, scollegarlo dalla presa.

Utilizzare un panno pulito e asciutto per rimuovere lo sporco e la condensa dalla superficie del prodotto. Non utilizzare mai benzene, solventi, alcol o detersivi per la pulizia.

Utilizzo di una fonte esterna di alimentazione

In caso di utilizzo della presa per accendisigari dell'automobile, servirsi del cavo per accendisigari opzionale.(EDC-36).

Spegnere l'unità prima di collegare o scollegare i cavi di alimentatori esterni.

Non collegare direttamente l'unità ad automobili dotate di sistemi a 24 volt; ciò potrebbe provocare malfunzionamento o avaria.

Quando si utilizza un alimentatore switching come fonte esterna di alimentazione, possono verificarsi casi in cui il prodotto riceve del rumore.

Assicurarsi di utilizzare un alimentatore adatto alle comunicazioni per IEC/EN60950-1.

Impermeabilità all'acqua / compatibilità con IPX7

La certificazione europea IPX7 fornisce specifiche per una limitata impermeabilità della radio. Le specifiche riguardano l'immersione in un metro di acqua dolce ferma per un massimo di 30 minuti per garantire il prodotto riguardo all'uso in caso di pioggia o neve. Tale compatibilità è garantita dall'azienda per un periodo di un anno a patto che le coperture dei jack siano saldamente al loro posto, eventuali accessori collegati siano Alinco originali e impermeabili e la radio non sia stata disassemblata dall'utente. Il prodotto

1. Avvertenza

DJG7 è stato testato in fabbrica durante l'assemblaggio per risultare compatibile con la certificazione IPX7. Tenere sempre presente comunque, che la presente apparecchiatura NON dispone di certificazione IPX7 ma è stata progettata per continuare a funzionare anche quando usata in condizioni di pioggia, meteo avverso oppure in caso di caduta accidentale nell'acqua. Pertanto con ciò non si consiglia di utilizzare la radio sott'acqua o di immergerla in acqua per pulirla. La garanzia non copre apparecchi radio che siano stati danneggiati da acqua/sale a causa di negligenza o uso improprio del prodotto.

Funzionamento con frequenza 1200MHz

- Sulla banda a 1200MHz e' possibile sperimentare fading ed altre situazioni quali maggiore rumore rispetto alle bande a 144MHz o a 430MHz, e ciò perché il segnale a 1200 MHz è portato all'instabilità specialmente in caso di funzionamento in movimento; ciò non è dovuto ad un cattivo funzionamento del prodotto.

-Poiché utilizza un oscillatore a cristallo termocompensato(TCXO), la stabilità della frequenza del presente prodotto è molto alta. Invece, comunicando con ricetrasmittitori che non utilizzano un oscillatore stabile, è possibile che la frequenza continui a spostarsi durante un contatto, specialmente sui 1200MHz. Ciò è dovuto alle condizioni delle altre stazioni e non ad un cattivo funzionamento del DJ-G7.

Fulmini

Nessuno è al sicuro all'aperto durante una tempesta di fulmini e il rischio aumenta se si utilizza una radio portatile. Le possibilità di essere colpiti da un fulmine aumentano poiché potrebbe essere colpita anche l'antenna della radio. Oggigiorno non esistono radio portatili che dispongano di protezione contro la tensione generata da un fulmine (che è maggiore di 10kA). Tenere anche presente che l'automobile non garantisce adeguata protezione ai passeggeri contro i fulmini. Pertanto Alinco declina ogni responsabilità per i rischi collegati all'utilizzo di prodotti radio all'esterno o all'interno di un'automobile durante una tempesta di fulmini.

Alimentazione limitata

L'aderenza ai requisiti della seguente avvertenza assicura la conformità del ricetrasmittitore agli standard di sicurezza relativi alle apparecchiature per la tecnologia dell'informazione EN60950-1.

Tenere presente che l'involucro del ricetrasmittitore fornisce solo protezione meccanica ai componenti interni; non sarà invece in grado di contenere un incendio all'interno del dispositivo se esso dovesse verificarsi per uso improprio del prodotto. Alinco declina qualsiasi responsabilità in merito al rischio di incendio collegato all'accensione del ricetrasmittitore o al caricamento delle batterie mediante alimentazione che non rientri nell'alimentazione limitata, ai sensi della EN60950-1.

Frequenze di funzionamento e segnali spuri

Quando le frequenze ricevute corrispondono a quelle riportate di seguito, possono verificarsi casi in cui sono ricevute frequenze portanti non modulate. Ciò è dovuto alla composizione della frequenza del prodotto e non ad un cattivo funzionamento.

Frequenza lato principale - 51.65MHz = Frequenza lato secondario - (50.75 X 2) MHz

Frequenza lato principale - (51.65 x 2) MHz = Frequenza lato secondario + 50.75MHz

Frequenza lato principale - (51.65 x 2) MHz = Frequenza lato secondario - 50.75MHz

(ampiezza di banda VHF - 51.65MHz) x multiplo intero = frequenze in ampiezza di banda VHF
(ampiezza di banda VHF - 51.65MHz) x multiplo intero = frequenze in ampiezza di banda UHF
(ampiezza di banda UHF - 51.65MHz) x multiplo intero = frequenze in ampiezza di banda UHF

Quando la frequenza ricevuta è circa 3 volte quella trasmessa, ciò provoca la soppressione del segnale.

In caso di ricezione simultanea, se la frequenza VCO della banda secondaria è vicina alla frequenza IF della banda principale, la frequenza indicata provoca la soppressione della ricezione.

01-2 Prima di trasmettere

Esistono molte stazioni radio professionali che operano in prossimità delle bande per radioamatori dotati di licenza. Prestare attenzione a non provocare interferenze quando si trasmette nelle vicinanze di tali stazioni radio. Anche se le stazioni radio amatoriali si conformano alla normativa sulle radio, possono verificarsi casi inaspettati di interferenza. Prestare molta attenzione se si utilizza il prodotto mentre si viaggia.

01-3 Introduzione

- Leggere il manuale nella sua interezza per familiarizzare con tutte le funzioni che il prodotto offre. La massima cura è stata posta nella realizzazione di un manuale il più possibile completo e semplice da capire. E' importante sapere che alcune delle funzioni potrebbero essere spiegate assieme ad informazioni collegate contenute in capitoli diversi. Leggendo solo una parte del manuale il rischio è di non cogliere l'intera spiegazione della funzione.

-Nel caso degli allegati, quali errata corrige, fossero compresi nella confezione, leggerli e conservarli assieme al presente manuale per eventuali future consultazioni.

- La presente apparecchiatura è prodotta e consegnata in conformità con severe procedure di controllo qualità. In ogni caso, se si dovessero riscontrare anomalie nel prodotto, è consigliabile contattare il prima possibile il proprio rivenditore locale.

-A causa della grande capacità in ampiezza di banda del presente prodotto, si possono verificare casi in cui non sarà possibile ricevere segnali radio e/o circostanze in cui si

udiranno rumori dovuti ai segnali spuri interni generati dall'unità; tali casi non rappresentano cattivo funzionamento del prodotto.

-Le informazioni contenute nel presente documento sono soggette a modifiche senza obbligo di preavviso.

-Nel caso si riscontrassero problemi con il presente manuale, come ad esempio la mancanza di alcune pagine, esso sarà sostituito senza spese aggiuntive a carico dell'utente.

02. Caratteristiche

Il DJ-G7 dispone delle seguenti caratteristiche:

1. Un sistema full-duplex che consente di mettere in funzione la banda principale contemporaneamente alla banda secondaria.

2. Il DJ-G7 è un ricetrasmittitore portatile a tripla banda che consente di trasmettere e ricevere su frequenze a 1200MHz così come a 144MHz e 430MHz.

3. Manopole indipendenti sono posizionate rispettivamente vicino alla banda principale e alla banda secondaria. Le frequenze di funzionamento, i livelli di volume e di squelch sono regolabili.

4. Dispone di un ampio schermo LCD a matrice piena con caratteri chiari e icone intuitive che rendono più semplice il funzionamento.

5. Consente la ricezione di programmi di stazioni radio su AM/SW/FM (versioni T/E) e di altre comunicazioni corrispondenti ad un'ampia gamma di frequenze ricevute da 0.5 a 1300MHz. (solo versione T)

6. Un'antenna telescopica sul fondo dell'unità consente una ricezione più chiara di programmi di stazioni radio AM.

7. Il DJ-G7 comprende una funzione VOX che consente il funzionamento "senza mani".

B. Esistono due modalità per il rilevamento di dispositivi spia. Nei casi in cui sia utilizzato un dispositivo spia, l'unità avvisa l'utente mediante la visualizzazione di un'icona e l'emissione di un beep (solo versione T).

9. Una funzione di clonazione consente di copiare configurazioni e dati vari tra unità DJG7. La configurazioni e i dati possono anche essere modificati tramite il collegamento al PC (è necessario un cavo opzionale).

10. Comprende le funzioni CTCSS/DCS di silenziamento del tono inverso come dotazione standard.

11. La funzione Channel Scope, brevettata da Alinco, consente di monitorare a livello visivo i segnali ricevuti sul canale principale e su quelli vicini.

12. Un tasto di scelta rapida consente di accedere rapidamente ad una funzione di impostazione usata di frequente.

03. Installazione degli Accessori

03-1-1 Collegamento dell'antenna

1. Impugnare la base dell'antenna e ruotarla in senso orario (destra).

2. Quando non è più possibile ruotare, l'antenna è collegata saldamente.

L'antenna compresa nella confezione utilizza materiali che sono più flessibili delle antenne convenzionali.

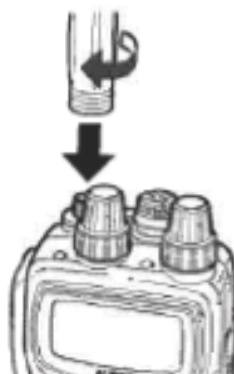

MEMO

Il connettore SMA sul ricetrasmittitore può anche essere utilizzato con antenne esterne.

3-1-2 Rimozione dell'Antenna

1. Per scollegarla, ruotare l'antenna in senso antiorario.

3-2 Cinturino

1. Collegare il cinturino al foro sul retro del prodotto, come mostrato dall'illustrazione.

3. Installazione degli Accessori

3-3 Gancio per cintura

3-3-1 Collegamento del gancio per cintura

1. Fissare il gancio per cintura lungo la scanalatura sul retro del prodotto e ruotare la vite in senso orario (destra).

2. Verificare che il gancio per cintura sia collegato saldamente.

* In alcuni casi è possibile che la vite si allenti. Controllare di tanto in tanto la vite.

* Il gancio per cintura è regolabile fino a un diametro massimo di 8 centimetri.

3-3-2 Rimozione del Gancio per Cintura

1. Ruotare la vite in senso antiorario (sinistra) e rimuovere il gancio per cintura.

3-4 Pacco Batterie

Per caricare il pacco batterie Li-ion (EBP-73), consultare le sezioni "Ricarica del Pacco Batterie mediante un Caricatore da Tavolo (P.23)" e "Caricamento del Pacco Batterie mediante Jack DC (P.22)".

3-4-1 Inserimento del Pacco Batterie

1. Allineare i dentini sul ricetrasmittitore con le scanalature sul pacco batterie e spingere il pacco batterie in direzione della freccia (1).

2. Far scorrere il dispositivo di chiusura in direzione della freccia

(2). Scanalatura

3-4-2 Rimozione del Pacco Batterie

1. Far scorrere il dispositivo di chiusura sul fondo del pacco batterie in direzione della freccia (1), ed estrarre il pacco batterie (2).

ATTENZIONE

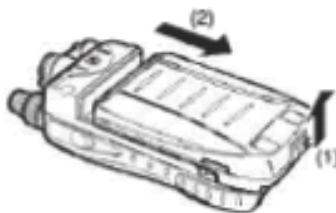
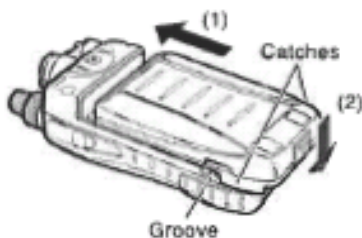
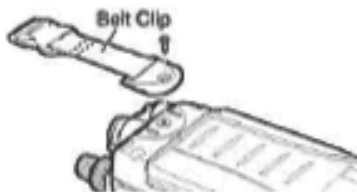

Il pacco batterie contenuto nella confezione non è completamente carico e deve essere caricato prima dell'uso. Il caricamento della batteria dovrebbe avvenire in un ambiente dalla temperatura compresa tra 0°C e +45°C (+32°F e +104°F).

-Non modificare, smantellare, bruciare o immergere in acqua il pacco batterie, poiché tali azioni possono essere pericolose.

-Non mandare mai in corto circuito i morsetti del pacco batterie, poiché ciò può provocare danni all'apparecchiatura o portare a surriscaldamento della batteria che a sua volta può causare bruciature.

-Una carica ingiustificatamente troppo prolungata può compromettere le prestazioni della batteria.

-Il pacco batteria deve essere conservato in un luogo asciutto dalla temperatura compresa tra i -10°C e + i 45°C (-14°F e +113°F). Temperature inferiori o superiori possono provocare perdite di liquido dalla batteria. Un'esposizione prolungata a forte umidità può provocare corrosione dei componenti metallici.

-Il pacco batterie è una parte usurabile. Quando la sua durata, dopo una carica normale, diminuisce sensibilmente, probabilmente la batteria si è esaurita e deve essere sostituita con una nuova.

-Il pacco batterie è riciclabile. Quando la sua durata è esaurita, deve essere riciclato consegnandolo all'autorità locale che si occupa dello smaltimento oppure ad una struttura apposita.

-Rimuovere periodicamente lo sporco e la condensa dalla superficie del ricetrasmittitore, del pacco batterie e dal caricatore con un panno di cotone soffice e asciutto.

Se il pacco batterie non è utilizzato per un periodo di tempo prolungato, metterlo in carica una volta ogni tre mesi per evitare che le batterie si danneggino.

3-5 Caricamento del Pacco Batterie mediante Jack DC

Il presente prodotto utilizza un adattatore ed un alimentatore DC(DC 12 V, maggiore di 1 A: standard EEC/EN60950) che consente di ricaricare il pacco batterie Li-ion mediante il ricetrasmittitore. Una volta completamente scarico, il pacco batterie può essere ricaricato in circa 5 ore,

1.Consultare la sezione "Pacco Batterie (P.20)," e collegare il pacco batterie.

2.Collegare la spina dell'adattatore al jack DC del DJ-G7, quindi collegare la spina dell'adattatore alla presa.

"L'adattatore mostrato nell'illustrazione può variare a seconda della confezione".

-Consultare la sezione " Icona del Livello di Carica della Batteria (P.25)" per l'indicazione visiva del caricamento della batteria.

-Non trasmettere o ricevere durante l'utilizzo dell'adattatore DC; ciò potrebbe causare un malfunzionamento. L'adattatore fornito serve solo alla ricarica delle batterie.

ATTENZIONE

• Leggere le avvertenze / e le precauzioni comprese con gli accessori opzionali ed utilizzare il prodotto in modo adeguato e responsabile.

MEMO -Se la tensione dell'alimentazione non è stabile, il caricatore non funzionerà correttamente.

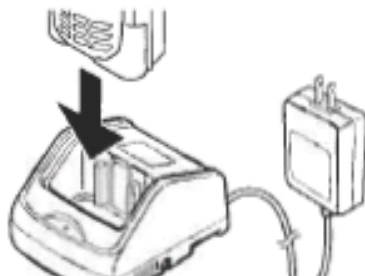

3. Installazione degli Accessori

3-6 Ricarica del Pacco Batterie mediante un Caricatore da Tavolo

Utilizzando il Caricatore da Tavolo, il prodotto si ricarica in circa 3 ore.

1. Collegare il Caricatore da Tavolo alla spina dell'adattatore.

2. Collegare la spina dell'adattatore alla presa di alimentazione e inserire il ricetrasmittitore nel Caricatore da Tavolo.

La spia rossa sul Caricatore da Tavolo si accende durante la carica. Una volta terminata la ricarica, la spia rossa si spegne.

MEMO

In caso il ricetrasmittitore non si ricaricasse con il pacco batterie collegato, caricare separatamente il pacco batterie per stabilire se esiste un malfunzionamento nella radio.

3-7 Prevenzione di Corto Circuito del Pacco Batterie

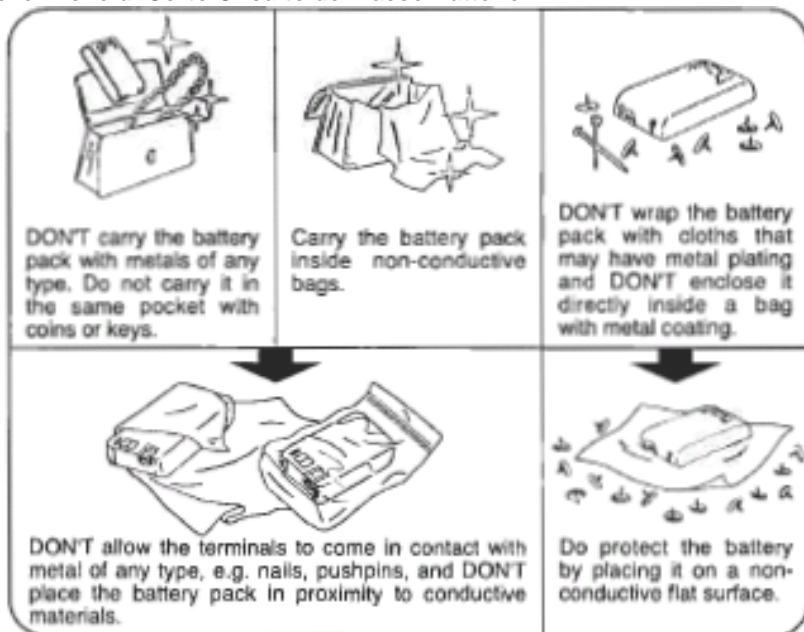

Prestare estrema attenzione nel trasporto del pacco batterie ricaricabile: un corto circuito provocherebbe una sovracorrente che potrebbe causare un incendio.

NON trasportare il pacco batterie assieme a metalli di qualsiasi tipo. Non trasportarlo nelle tasche dove sono contenute monete o chiavi.

Trasportare il pacco batterie all'interno di buste non conduttive.

NON avvolgere il pacco batterie con tessuti che possano avere inserti in metallo e NON inserirlo in buste dal rivestimento metallico.

Assicurarsi che i morsetti NON entrino in contatto con metalli di ogni tipo, e.g. chiodi, puntine, e NON posizionare il pacco batterie in prossimità di materiali conduttivi. Proteggere le batterie posizionandole su una superficie piatta e non conduttiva.

3-8 Pacco batterie a secco

1. Sollevare i fermi e rimuovere il coperchio.
 2. Posizionare 4 batterie di tipo AA nell'alloggiamento e chiudere il coperchio seguendo i passaggi (2)-(3).
- Assicurarsi che il coperchio sia chiuso saldamente. Utilizzare pile a secco alcaline; le pile a secco al manganese non possono essere utilizzate.

In caso di utilizzo di pile a secco, consultare la sezione "Battery Type (P.76)".

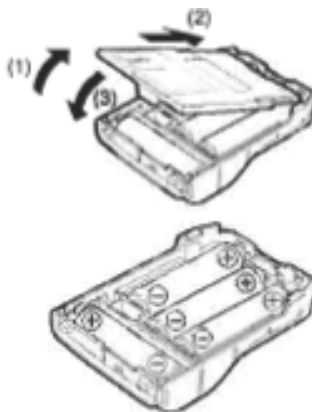

ATTENZIONE

L'alloggiamento per pile a secco non è impermeabile.

- Prestare attenzione nel rispettare la polarità corretta +/- . L'inversione della polarità può causare dispersioni di corrente, incendi e/o esplosioni.
- Nell'installazione delle pile a secco, utilizzare pile dello stesso tipo, dello stesso produttore.
- Per sostituire le pile a secco, cambiarle tutte insieme.
- Non è consentito l'uso di pile ricaricabili. Il produttore declina ogni responsabilità per danni a persone e/o cose nel caso di utilizzo di pile ricaricabili.
- Rimuovere lo sporco e la condensa dalla superficie degli elettrodi che vengono a contatto con le pile; utilizzare un panno asciutto oppure un bastoncino di cotone.
- SE LE BATTERIE SONO SOSTITuite CON BATTERIE DI TIPO NON CORRETTO, POTREBBE VERIFICARSI UN'ESPLOSIONE. SMALTIRE LE BATTERIE USATE SECONDO QUANTO PREVISTO DALLA NORMATIVA LOCALE.

3-9 Icona del Livello di Carica della Batteria

L'icona di livello di carica della batteria visualizzata sul display indica la quantità di carica restante nella batteria. Quando l'icona visualizza "empty", ricaricare il pacco batterie o inserire batterie nuove.

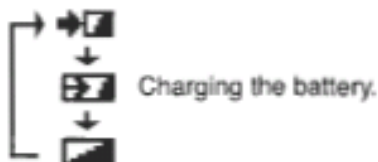
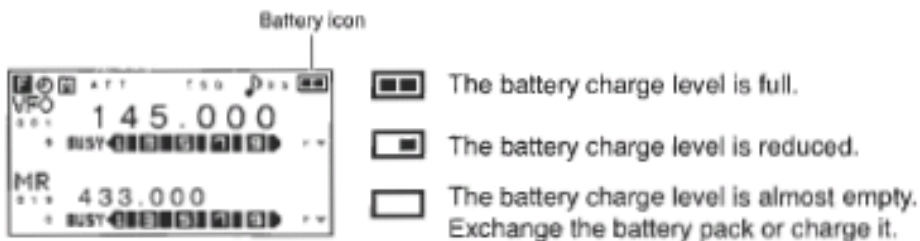

Il livello di carica delle batterie è al massimo.
 Il livello di carica delle batterie è limitato.
 Il livello di carica delle batterie è quasi esaurito.
 Sostituire il pacco batterie oppure metterlo in carica.

Ⓜ Ricarica delle batterie.

- Quando il ricetrasmittitore è spento, un'icona sul display indica "charging". Una volta terminata la ricarica, il display visualizza "charge completed". Quando si utilizza il Caricatore da Tavolo, sul display non compare "charge completed".

4 Nomi e Funzioni dei Controlli del Ricetrasmittitore

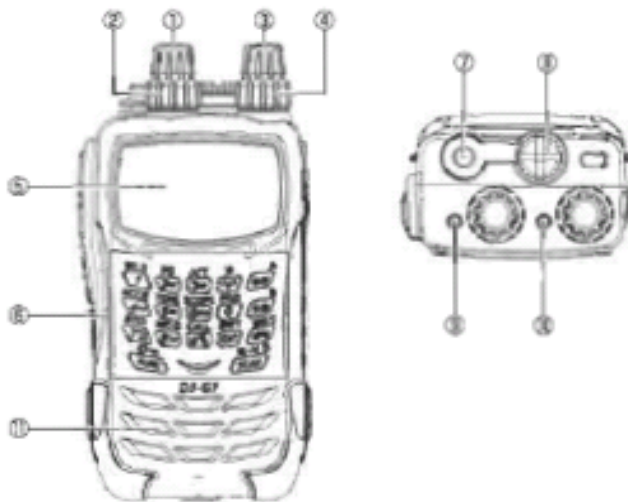

Caratteristiche e Funzioni del Ricetrasmittitore

4-1-1 Lato superiore e frontale

Nome	Funzione
------	----------

1) Manopola principale (più alta)

Ruotare la manopola per selezionare la banda di frequenza principale in modalità VFO, oppure il canale di memoria se in modalità Memory, e anche per modificare diverse impostazioni. Quando la manopola è premuta mentre è visualizzata l'indicazione F, il ricetrasmittitore entra in modalità Set

2) Manopola principale (più bassa)

Ruotare la manopola per regolare il volume della banda principale e per cambiare diverse impostazioni.

3) Manopola secondaria (più alta)

Ruotare la manopola per selezionare la frequenza o il canale di memoria della banda secondaria e per cambiare diverse impostazioni. Quando la manopola è premuta mentre è visualizzata l'indicazione F, il ricetrasmittitore entra in modalità Set.

4) Manopola secondaria (più bassa)

Ruotare la manopola per regolare il volume della banda secondaria e per cambiare diverse impostazioni.

5) Display

Indica lo stato del ricetrasmittitore. Consultare la sezione "Visualizzazioni del Display " per ulteriori dettagli.

6) Tastiera

Utilizzata per inserire direttamente frequenze e varie impostazioni.

7) Connettore dell'Antenna (SMA)

L'antenna deve essere collegata saldamente al ricetrasmittitore. Se si desidera utilizzare un'antenna opzionale, selezionarne una che sia sintonizzata sulla frequenza di funzionamento adatta.

4. Nomi e Funzioni dei Controlli del Ricetrasmittitore

Nome Funzione

8) Morsetti per auricolare/microfono

Collegare lo specifico auricolare/microfono esterno opzionale al ricetrasmittitore. Quando i morsetti non sono utilizzati, coprirli accuratamente per evitare che si infiltri polvere o acqua.

9) Spia Main TX/R

La spia si accende in verde quando il silenziamento del lato principale non è silenziato. La spia è di colore rosso in fase di trasmissione.

10) Spia Sub RX

La spia è di colore verde quando il silenziamento del lato secondario non è silenziato.

11) Microfono

In fase di trasmissione, parlare ad una distanza di circa 5 centimetri dal microfono.

4-1-2 Lato destro e sinistro

Nome Funzione

12) Tasto PTT

Premere il tasto PTT per trasmettere, rilasciarlo per ricevere.

13) tasto MONI tasto (LAMP)

Quando il tasto MONI è premuto, la funzione di esclusione del squelch è disabilitata.

Premendo il tasto MONI dopo aver premuto il tasto [] è possibile impostare le opzioni di illuminazione.

14) Commutatore di alimentazione

Premere e tenere premuto il commutatore di alimentazione per circa un secondo per accendere/spegnere l'unità.

15) jack DC

Si tratta del morsetto per il collegamento di un alimentatore DC esterno. Può essere collegato all'adattatore oppure utilizzato durante il funzionamento in movimento, con un

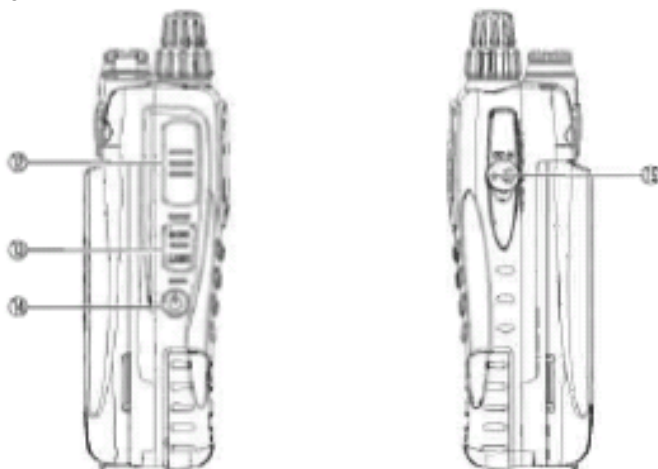

cavo per accendisigari. Il ricetrasmittitore può funzionare utilizzando un alimentatore DC da 7.0 a 16 V ed una tensione nominale minima di 3 A.

4. Nomi e Funzioni dei Controlli del Ricetrasmittitore

4-1-3 Tastiera

Tasto	Funzione	Dopo aver premuto il tasto FUNC	Tenendo premuti i tasti (per circa un secondo)	Azionando le manopole tenendo premuti i tasti
1	Inserisce il numero 1	Tasto di scelta rapida	Memorizza e Rilascia Quick Memory (quando è attiva la modalità Memory)	
2	Inserisce il numero 2	Impostazioni della potenza in trasmissione		
3	Inserisce il numero 3	Impostazione Attenuator		
4	Inserisce il numero 4	Selezione dei tipi di modalità radio		
5	Inserisce il numero 5	Impostazioni Tone Squelch/DCS/cancellazione della portante modulata		
6	Inserisce il numero 6	Impostazione Channel Scope		
7	Inserisce il numero 7	Passo del Canale		
8	Inserisce il numero 8	Impostazione del guadagno del microfono		
9	Inserisce il numero 9	Richiamo del Channel Step		
0	Inserisce il numero 0	Priorità		
	Inserisce il punto decimale	Memory Clear (quando è attiva la modalità Memory)		
ENT	Determina	Funzione Ripetitore		

	gli ingressi Shift del Ripetitore			
MAIN	Alterna tra bande/banchi	Shift	Seleziona Banda principale Dual/Mono	Seleziona bande/banchi
SUB	Alterna tra bande/banchi	Alterna tra le frequenze Banda Principale/Banda secondaria	Alterna tra Banda Secondaria Dual/Mono	
V/P/M	Alterna tra le modalità di funzionamento	Registrazione della Memoria/ Modifica della Memoria / Nome della Memoria		
SCAN	Funzione Scan	Funzione M-V		Seleziona la modalità di scansione
FUNC	Tasto Funzione	Disattiva F	Impostazione blocco tasti	Attiva la sintonizzazione 1MHz in più/meno

4-2 Display (LCD)

No. Nome Funzione

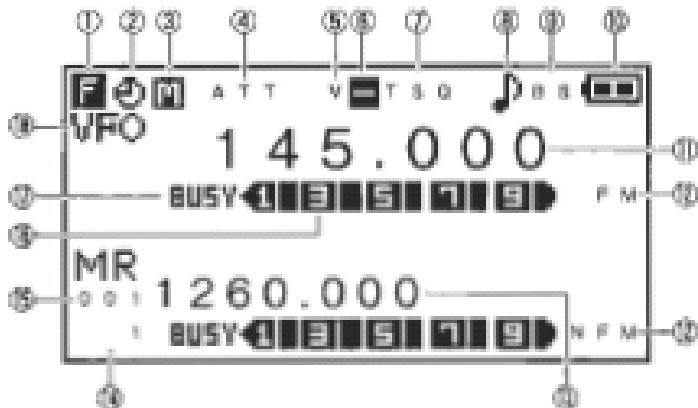

1. Compare quando è premuto il tasto FUNC e quando è attivato il blocco dei tasti.
2. Compare quando è attivata la funzione Auto Power Off.
3. Visualizza la banda di funzionamento.
4. Compare quando è attivata la funzione Attenuator.
5. Compare quando la funzione VOX è attiva e l'Auto Dialer sta trasmettendo.

6. Visualizza la direzione dello shift per il funzionamento del ripetitore.
7. Compare quando sono attive le funzioni Silenziamento del tono e DCS.
8. E' visualizzato quando è impostata la funzione Bell.
9. E' visualizzato quando è attiva la funzione Battery Save.
10. Visualizza il livello di carica della batteria.
11. Visualizza la frequenza della banda principale.
12. Visualizza la modalità (AM, FM, NFM e WFM).
13. Visualizza la frequenza della banda secondaria.
14. Visualizza il numero della banca di Memoria.
15. Visualizza il numero del Canale di Memoria.
16. Visualizza la forza del segnale ricevuto e la potenza di trasmissione.
17. Compare quando il silenziamento non è silenziato.
18. Visualizza la modalità di funzionamento.

5. Funzionamento di Base

5-1 Accensione del Ricetrasmittitore

1. L'unità si accende tenendo premuto il tasto [] per circa un secondo. Ripetere la stessa operazione per spegnere.

5-2 Selezione delle Frequenze

* Per selezionare una frequenza sulla Banda Principale, ruotare la manopola principale più alta.

* Per selezionare una frequenza sulla Banda secondaria ruotare la manopola secondaria più alta.

Le frequenze aumentano ruotando in senso orario e diminuiscono in senso antiorario.

5-3 Regolazione dell'Uscita Audio (Volume)

Esistono 21 livelli di uscita audio (da 0 a 20)
L'impostazione di default è 10.

• Regolazione del volume sulla banda principale
Ruotare la manopola principale più bassa.

• Regolazione del volume sulla banda secondaria
Ruotare la manopola secondaria più bassa.

Il volume aumenta ruotando la manopola in senso orario e diminuisce ruotandola in senso antiorario.

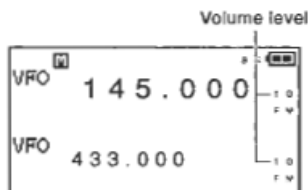

ATTENZIONE

-Prestare attenzione quando si utilizzano le cuffie. Verificare che il livello del volume sia basso e quindi aumentarlo gradualmente.

MEMO

Se non è possibile sentire l'audio quando il silenziamento è chiuso o è attiva la funzione mute, i segnali ricevuti non possono essere sentiti anche aumentando il volume.

Consultare le sezioni " Regolazione del silenziamento" e "Funzione Mute" per ulteriori dettagli.

5-4 Regolazione del silenziamento

Funzione di silenziamento

Il silenziamento è una funzione che consente di sentire l'audio dall'altoparlante solo quando il segnale ricevuto è superiore ad un livello prestabilito. Tale funzione elimina rumori indesiderati dall'altoparlante quando non ci sono segnali in ricezione da monitorare. L'aumento del livello di squelch consente la ricezione di segnali forti ma non consente la ricezione di quelli deboli. Quando il silenziamento è attivo e si riceve l'audio, ciò è descritto come "apertura del silenziamento" e il contrario è descritto come "chiusura del silenziamento". L'apertura del silenziamento dipende dalla forza del segnale ricevuto ed è determinata dall'impostazione del silenziamento.

Di tanto in tanto potrebbe essere necessario regolare il livello di squelch a seconda delle circostanze, quale ad esempio la necessità di monitorare un segnale debole.

Esistono 10 livelli di squelch che possono essere regolati da 0 a 9.

5-4-1 Funzionamento

Regolazione del silenziamento sulla banda principale

Premere una volta la manopola principale in alto e ruotarla.

Regolazione del silenziamento sulla banda secondaria

Premere una volta la manopola secondaria in alto e ruotarla.

Il livello di squelch aumenta ruotando la manopola in senso orario e diminuisce ruotandola in senso antiorario.

- Quando si desidera aprire il silenziamento come impostazione permanente, impostare il livello di silenziamento su 0.

- Quando il silenziamento è aperto, le funzioni di scansione sono disattivate. Per riattivare le funzioni di scansione, regolare il livello del silenziamento fino a quando non si sente più alcun rumore.

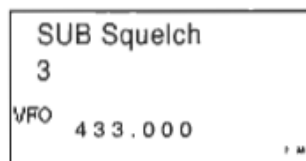
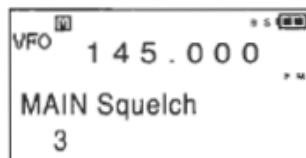

5-5 Funzione Monitor

La funzione Monitor è una funzione che forza l'apertura del silenziamento. Quando il segnale ricevuto è debole oppure quando l'audio è frammentato, tale funzione apre momentaneamente il silenziamento qualunque sia il livello impostato. La presente funzione è utile quando " Impostazione Modalità Tasto Moni " è impostato come funzione monitor.

Esistono due tipi di funzioni monitor, PUSH e HOLD. Premendo il tasto MONI, "BUSY" compare sul display e il silenziamento si apre in entrambi i casi.

- Nell'impostazione PUSH, il silenziamento si apre solo quando è premuto il tasto MONI.
- Nell'impostazione HOLD, il silenziamento rimane aperto dopo aver premuto il tasto MONI. Premendo nuovamente il tasto MONI, la funzione monitor è disattivata e la funzione di silenziamento torna alla normalità.

- Leggere la sezione "Impostazioni del Funzionamento Moni" in modalità di impostazione dei passaggi necessari a selezionare le impostazioni PUSH o HOLD e viceversa.

MEMO

Quando si utilizza la funzione monitor, il silenziamento e la cancellazione della portante modulata DCS sono anch'essi temporaneamente disattivati.

5-6 Funzione Mute

La presente funzione non consente uscita audio, neanche quando è ricevuto un segnale e il silenziamento è aperto. Tale funzione è utilizzabile quando "Impostazione Modalità Tasto Moni " è configurata sulla funzione Mute.

Anche la funzione Mute dispone di due impostazioni, PUSH e HOLD. Premendo il tasto MONI, MUTE compare sul display; la funzione mute si attiva in entrambi i casi.

MEMO

- E' possibile scegliere o la funzione monitor o la funzione mute (e non entrambe contemporaneamente).

5-7 Scelta della Banda di Funzionamento

La banda di funzionamento può essere sia la banda principale sia quella secondaria.

5. Funzionamento di Base

1. Scegliere la banda di funzionamento premendo il tasto [MAN] oppure il tasto [SUB].

La frequenza della banda selezionata è indicata con caratteri grandi nelle visualizzazioni dual band.

Nella visualizzazione mono band è mostrata solo una frequenza.

2. Per cambiare la banda premere il tasto [] o il tasto [].

Premendo il tasto [MAN] o il tasto [SUB] e ruotando il manopola in alto, la banda si muove rapidamente.

MEMO

M indica che la banda di funzionamento è la banda principale e S indica che la banda di funzionamento è la banda secondaria.

5-7-1 Funzionamento in Banda Mono

- Mettere in funzione la banda principale come banda mono.

1. Tenere premuto il tasto (MAN), per circa un secondo.

La banda principale è visualizzata come banda mono. Al fine di riportare la banda principale su dual band, ripetere lo stesso passaggio.

- Mettere in funzione la banda secondaria come banda mono.

1. Tenere premuto il tasto (SUB), (per circa un secondo).

La banda secondaria è visualizzata come banda mono.

Al fine di riportare la banda secondaria su dual band, ripetere lo stesso passaggio.

5-7-2 Alternare tra le frequenze della Banda secondaria e della Banda principale

Quando si impostano sia la banda principale sia la banda secondaria sulle bande amatoriali di trasmissione e ricezione, il presente ricetrasmittitore consente di scambiare le frequenze della banda secondaria e della banda principale.

1. Premere il tasto FUNC

2. Premere il tasto SUB .

Seguendo i passaggi riportati sopra, le frequenze della banda secondaria e della banda principale sono scambiate.

ATTENZIONE

Alternando le frequenze quando la cancellazione della portante modulata è impostata sulla banda secondaria, sulla banda principale la cancellazione della portante modulata è temporaneamente disattivata.

6. Modalità di Funzionamento

Il DJ-G7 dispone di 3 modalità di funzionamento: modalità VFO, Preset e Memory.

Modalità VFO

VFO è l'abbreviazione di Variable Frequency Oscillator (Oscillatore a Frequenza Variabile). La presente modalità consente di scegliere la frequenza ruotando la manopola.

Modalità Preset

Sulla banda secondaria le frequenze audio delle radio AM e FM e dei canali TV sono reimpostate. Utilizzando la funzione di limitazione della frequenza, può essere aggiunta alla banda principale la modalità preimpostata delle bande di frequenza del ripetitore (solo versione T).

Modalità Memory

La modalità Memory richiama frequenze memorizzate in precedenza.

Consultare la sezione "Modalità Memory (P.39)" per familiarizzare con la funzione di memorizzazione.

ATTENZIONE

- E' possibile ricevere solo l'audio della TV analogica. Non è possibile ricevere l'audio delle trasmissioni televisive in digitale.

-Alternanza delle modalità di funzionamento

Ogni volta che si preme il tasto WPM [], le modalità alternano secondo l'ordine mostrato nell'illustrazione.

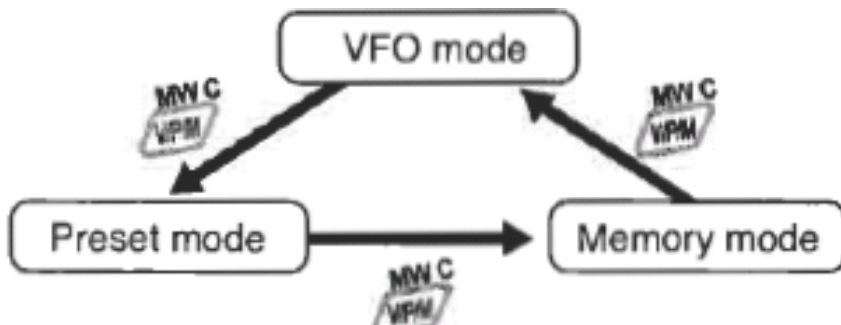

MEMO

- La modalità Preset può essere eliminata dalla scelta delle modalità di funzionamento.
- Solo la frequenza di funzionamento del ripetitore può essere aggiunta alla banda principale come modalità Preset. Consultare la sezione " Funzione Receiver Range" e "Impostazione della Modalità Preset" per ulteriori dettagli.

6-1 Mettere in funzione il ricetrasmittitore in modalità VFO

Questa è la modalità attiva quando il ricetrasmittitore è acceso la prima volta dopo essere uscito dalla fabbrica. Le frequenze possono essere selezionate ruotando le manopole.

6. Modalità di Funzionamento

- Alternanza delle Bande

E' possibile selezionare una banda premendo il tasto MAN[] o il tasto [SUB].

6-2 Impostazione degli Intervalli Channel Step

I Channel steps possono essere definiti come intervalli o passi tra frequenze radio amatoriali e/o stazioni radio e TV assegnate dai rispettivi paesi. Sebbene il presente prodotto sia programmato con passi standard, esso consente di cambiarli se necessario. Consultare la sezione " Modifica dei Passi di Canale" per la regolazione del passo del canale.

6-3 Aumento o diminuzione della Frequenza di 1 MHz alla volta

- Cambiamento delle Frequenze sulla banda principale

In modalità VFO, per cambiare le frequenze sulla banda principale di 1 MHz alla volta, ruotare la manopola principale in alto tenendo premuto il tasto FUNC[]. La frequenza visualizzata aumenta o diminuisce di 1 MHz alla volta.

- Cambiamento delle Frequenze sulla banda secondaria

In modalità VFO, per cambiare le frequenze sulla banda secondaria, ruotare la manopola secondaria in alto tenendo premuto il tasto FUNC []. La frequenza visualizzata aumenta o diminuisce di 1 MHz alla volta.

MEMO

- Aumentando o diminuendo le frequenze della banda secondaria di 1 MHz alla volta, la frequenza cambia a prescindere dall'intervallo delle specifiche bande.

-Se la manopola non è ruotata quando è premuto il tasto [FUNC], si attiva il blocco dei tasti.

6-4 Inserimento Diretto delle Frequenze

Le frequenze possono essere inserite direttamente utilizzando la tastiera numerica.

Esempio 1: Per inserire 145.000MHz, premere i tasti (1), (4) e (5) e quindi premere il tasto [] ENT. Esempio 2 Per inserire sottobande 0,720 MHz Premere CLR poi 7 poi 2 e poi ENT Se si commette un errore nella selezione di una frequenza, premere il tasto [PTT] o il tasto FUNC e riprendere la procedura dall'inizio.

6-5 Funzionamento del ricetrasmittitore in modalità Preset

1. In modalità VFO, premendo il tasto [VPM], la modalità di ricezione è indicata sul display e il ricetrasmittitore passa in modalità Preset.

2. Scegliere la banda che si desidera monitorare premendo il tasto [SUB].

Ogni volta che è premuto il tasto [SUB], il display commuta come mostrato nell'illustrazione a destra.

3. Scegliere una frequenza (o canale TV) ruotando la manopola secondaria.

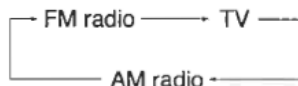
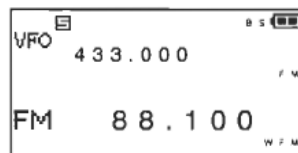

6-6 Ricezione

1. Selezionare una frequenza in una qualsiasi modalità di funzionamento. Alla ricezione di una frequenza che si desidera monitorare, il display visualizza BUSY e il livello di forza del segnale ed è possibile ascoltare l'audio ricevuto. Allo stesso tempo, la spia RX si accende di verde.

L'intervallo delle frequenze è il seguente:

Le frequenze ricevute sulla banda principale sono:

banda a 144MHz: da 136.000 a 169.995MHz

banda a 430MHz: da 420.000 a 469.995MHz

banda a 1200MHz: da 1240.000 a 1299.995MHz

Le frequenze ricevute sulla banda secondaria sono:

da 0.530 a 1299.995MHz (versione T)

da 0.522 a 1299.995MHz (versione E)

MEMO

- Le coperture della versione E sono limitate alle bande radio amatoriali e alle bande per broadcasting.

6-7 Trasmissione

La trasmissione è possibile solo sulla banda principale.

1. Sintonizzazione di una frequenza sulla banda selezionata.

2. Quando è premuto il tasto [PTT], si accende la luce rossa ad indicare che il ricetrasmittitore sta trasmettendo.

3. Parlare con voce normale ad una distanza di circa 5 centimetri dal microfono incorporato sulla parte frontale del ricetrasmittitore, tenendo premuto il tasto [PTT].

4. Una volta rilasciato il tasto [PTT], la trasmissione si interrompe e il ricetrasmittitore torna in modalità di ricezione.

ATTENZIONE

In fase di trasmissione con le frequenze di funzionamento impostate su V-V, U-U o sulle bande 1200-1200, sul display compare [RX disabled] e la ricezione sulla banda secondaria si arresta temporaneamente.

Premendo il tasto [MONI] quando è premuto il tasto [PTT], è possibile trasmettere un segnale Call Tone (segnale di chiamata).

Quando si parla nel microfono, se la voce è troppo alta o si è troppo vicini al microfono, la modulazione può risultare distorta.

-Poiché il ricetrasmittitore è prodotto per essere resistente all'acqua, il microfono incorporato è ricoperto da un materiale speciale. Per tale motivo, la stazione ricevente potrebbe sentire le voci trasmesse in modo leggermente diverso quando si utilizza il microfono incorporato rispetto a quando si utilizza un microfono esterno opzionale. Non si tratta comunque di un cattivo funzionamento del prodotto.

- Premendo il tasto [PTT] fuori dall'intervallo di frequenza della trasmissione, il display visualizza [TX disabled] e l'unità emette un segnale acustico. La trasmissione non può avvenire quando tale messaggio è visualizzato.

- In fase di trasmissione durante la scansione della banda secondaria, la scansione si interrompe temporaneamente. Una volta terminata la trasmissione, la scansione riprende.

MEMO

-Consultare la sezione P.112 "Specifiche" per i dettagli sull'intervallo di frequenza.

6-8 Funzione Tone Call (Tono di Chiamata)

Come utilizzare la funzione Tone Call:

-Per trasmettere un tono, premere il tasto [MON I] tenendo premuto il tasto [PTT].

- La frequenza di default del tono è 1750Hz e può essere cambiata in modalità Set
- In fase di trasmissione del tono, i toni CTCSS/DCS si interrompono temporaneamente.

MEMO

La funzione Tone Call consente l'accesso ai ripetitori amatoriali di burst del tono (spesso utilizzati in Europa).

6-9 Funzione Repeater (Ripetitore)

E' possibile installare dei ripetitori (stazioni automatiche di relè) sul tetto di un edificio o su una montagna per consentire di comunicare con stazioni radio molto lontane. Le comunicazioni mediante ripetitore sono spesso possibili con una potenza di trasmissione relativamente bassa.

Sintonizzando la frequenza ricevuta su una frequenza del ripetitore, la funzione Repeater si attiva automaticamente (solo versione T).

• Tabella delle Frequenze dei Ripetitori

VHF:

145.200-145.495MHz -0.6MHz

146.610-146.995MHz -0.6MHz

147.000-147.395MHz +0.6MHz

UHF:

442.000-444.995MHz +5MHz

447.000-449.995MHz -5MHz

1.2G:

1270-1275.995 +12MHz

1282-1287.995 -12MHz

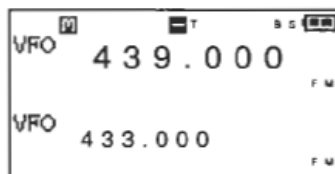

MEMO

-Premere il tasto [ENT] per confermare la possibilità di ricezione di segnali senza utilizzare la funzione Repeater. Premendo il tasto [ENT], la funzione Repeater si disattiva temporaneamente e si attiva il funzionamento in Reverse.

7.Modalità Memory

La modalità Memory è utilizzata per richiamare frequenze utilizzate spesso e impostazioni salvate dall'utente nella memoria del ricetrasmittitore.

Le "Banks" sono postazioni in cui un gruppo di frequenze sono catalogate e memorizzate in modo da poter essere facilmente richiamate e i "channels" sono frequenze specifiche che sono state memorizzate.

7-1 Tipi di Memorie e loro Utilizzo

Il DJ-G7 dispone dei seguenti 7 banchi:

General Memory Bank (Banca di Memorie Generale)

Si tratta di una banca di memoria che immagazzina e richiama frequenze in modalità Memory. Possono essere memorizzati fino a 1.000 canali. Quando sono memorizzate frequenze utilizzate spesso, richiamarle è semplice.

Program Scan Bank (Banca di Scansione per Programmi)

La presente banca è utilizzata per la funzione Program Scan che ricerca segnali all'interno di un intervallo predefinito di frequenze. Possono essere memorizzate 50 coppie di intervalli di frequenza (limite superiore e limite inferiore).

Bank for Dual frequency Memory (Banca di Memorie con Frequenze Doppie)

La presente banca consente di richiamare contemporaneamente la banda principale e la banda secondaria.

Nelle dual band possono essere memorizzate fino a 100 coppie di frequenze.

Priority Bank (Banca Prioritario)

La presente banca è utilizzata per la funzione Priority (ricezione prioritaria). Possono essere memorizzati fino a 100 canali prioritari.

Call Channel Bank (Banca Canale Call)

Nella presente banca possono essere memorizzati i canali Call.

Search Pass Memory Bank (Banca di Memorie da non Scandire)

La presente banca contiene fino a 100 canali che possono essere saltati durante il funzionamento in VFO o in Program scan. Essa è utile quando si desidera che il ricevitore salti i rumori o i segnali indesiderati.

Transmitter Detecting Function Bank (Banca per Funzione Rilevamento Trasmettitore)

Si tratta di una banca speciale che richiama le frequenze quando è in uso la funzione Transmitter Detecting. Possono essere memorizzate frequenze per un massimo di 100 canali.

Bug Device Detecting Function Bank (Banca per Funzione Rilevamento Dispositivi Spia)(solo versione T)

Le frequenze utilizzate spesso dai dispositivi spia sono memorizzate nella presente banca. Non è possibile salvare o eliminare tali memorie. Memory Skip è l'unica modifica che può essere inserita.

ATTENZIONE

Non è possibile memorizzare le stesse frequenze più di una volta nella search pass memory bank. Se si cerca di effettuare tale operazione, l'unità emetterà un segnale acustico di errore.

7-2 Salvataggio dei Canali di Memoria

I passaggi per il salvataggio delle memorie nel DJ-G7 sono i seguenti:

1. Impostare la frequenza ed altri parametri di funzionamento che si desidera memorizzare in modalità VFO.

In un canale di memoria è possibile memorizzare quanto segue:

-Frequenza

- Frequenza del tono
- Codici DCS
- Frequenze della portante modulata
- Modalità di modulazione
- Tone squelch/ tone squelch inverso/DCS/cancellazione della portante modulata

-Nome della memoria

- Impostazioni dello Skip
- Impostazioni dello Shift

2. Premere il tasto [FUNC].

3. Ruotare le manopole e selezionare i banchi e i canali che si desidera memorizzare.

In fase di registrazione sulla banda principale, selezionare i banchi e i canali di memoria mediante la manopola principale.

In fase di registrazione sulla banda secondaria, selezionare i banchi e i canali di memoria mediante la manopola secondaria.

Quando un canale di memoria è già stato memorizzato, il display visualizza MR.

- Per cambiare i tipi di banchi, ruotare la manopola più bassa e per cambiare i canali di memoria ruotare la manopola più alta.

7. Modalità Memory

- Banchi

Selezionare la banca secondo la necessità di uso.

I rapporti tra banchi e memorie sono i seguenti:

0-9	Banchi per memorie normali.
PRG	per Program Scan.
DUAL	per dual band. La banda principale e la banda secondaria sono accoppiate e memorizzate in una sola memoria.
PRIO	per Priority.
CALL	per Call Channel.
PASS	per Search Pass Memory.
TSF	per la funzione Transmitter Detecting.
BUG*	per la funzione Bug Device Detecting (questa banca non può essere modificata).

(* solo versione T).

-Canali di memoria

I canali di memoria che possono essere registrati secondo i tipi di banchi sono i seguenti:

0-9	da 000 a 099
PRG	da OA a 49B
DUAL	da 000 a 099
PRI0	da 000 a 099
CALL	banda a 144MHz per canale call: VHF banda a 430MHz per canale call: UHF banda a 1200MHz per canale call: 1.2
PASS	da 000 a 099
TSF	da 000 a 099

4.Memorizzazione mediante tasto [VPM].

Dopo la memorizzazione, la modalità di funzionamento torna alla modalità precedente.

Esempio: Memorizzazione di 145.000MHz dalla banda principale alla banca 1 nel canale 002.

- 1.Sulla banda principale, selezionare la modalità VFO e sintonizzarsi su 145.000MHz.
- 2.Premere il tasto [FUNC].
3. Ruotare la manopola principale in basso ed impostare la banca su "1".
4. Ruotare la manopola principale in alto ed impostare il canale di memoria su "002".
- 5.Premere il tasto [VPM] per terminare la memorizzazione.

MEMO

-Non è possibile sovrascrivere le impostazioni di default dei canali di memoria.

-Per eliminare o modificare canali di memoria è necessario annullare o sospendere temporaneamente la funzione "Over Write (P.91)" prima di poter effettuare tali operazioni.

-Scaricando il software gratuito dal nostro sito internet(<http://www.alinco.com>) ed utilizzando il cavo opzionale di collegamento al PC (ERW-7/ERW-4C), è possibile modificare l'assegnazione dei canali di memoria nell'ambito dei 50 banchi fino al massimo di capacità della radio che consiste in 1.000 canali. Tale operazione non può essere però effettuata utilizzando i tasti sul ricetrasmittitore.

ATTENZIONE

Dual Bank può essere selezionato solo quando due bande sono visualizzate simultaneamente.

- I banchi per CanaliProgram Scan registrano due frequenze quali ad esempio OOA e 00 B.

Ad esempio: Se 145.020MHz è memorizzato su O1A e 146.100MHz è memorizzato su 01 B;

In fase di utilizzo di Program Scan, il ricevitore effettuerà la scansione solo nell'intervallo tra 145.020MHz su O1A e 146.100MHz su 01 B.

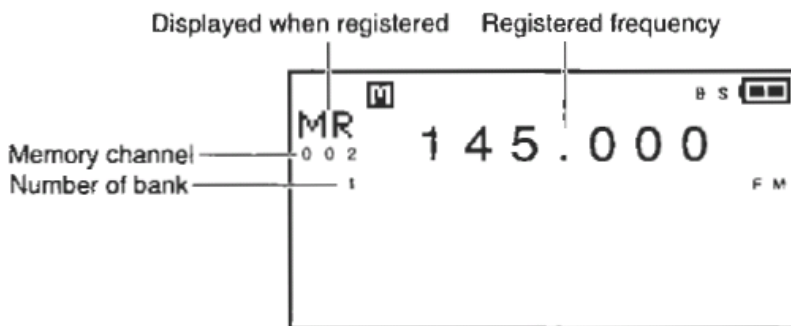

E' visualizzato quando è stata memorizzata Frequenza memorizzata

Canale di memoria
Numero della banca

MEMO

- Non è possibile espandere la memoria.

- In sostituzione delle frequenze, i canali di memoria salvati possono essere visualizzati mediante caratteri alfabetici, simboli, numeri, caratteri giapponesi hiragana e katakana e caratteri cinesi. Consultare la sezione " Funzione Memory Name P.48)" per ulteriori dettagli.

- E' possibile richiamare un canale di memoria sia mediante la manopola, sia mediante inserimento dalla tastiera.

7.Modalità Memory

7-3 Richiamo dei Canali di memoria

- 1.Premere il tasto [VPM] per selezionare la modalità Memory.

2. Premere il tasto [MAN] oppure il tasto [SUB] per selezionare la banca di memoria che si desidera richiamare.

- 3.Ruotare la manopola e selezionare il canale di memoria.

ATTENZIONE

- Quando si richiamano dati nella banca per dual band, non è possibile alternare tra la banda principale e la banda secondaria.

- Le frequenze al di fuori dell'intervallo della banda principale non possono essere indicate sulla banda principale se il canale di memoria è stato salvato sulla banda secondaria. Consultare la sezione riguardante l'intervallo delle frequenze per la banda principale in "Ricezione".

Esempio: Richiamare 145.000MHz memorizzato nel canale 002, banca 1 sulla banda principale:

- 1.Impostare la banda principale come banda di funzionamento, e selezionare la modalità Memory premendo il tasto [VPM].

- 2.Premere il tasto [MAN] ed impostarlo su banca "1".

3. Ruotare la manopola superiore ed impostare il canale su "002". Le informazioni memorizzate nel canale di memoria saranno visualizzate.

7-4 Eliminazione dei Canali di memoria

1. Impostare la funzione "Over Write" su "accepted" o su "fail-safe".
2. Premere il tasto [VPM] per selezionare la modalità Memory.
3. Selezionare il canale di memoria da eliminare.
4. Premere il tasto, (FUNC) il display visualizza F.
5. Premendo il tasto [CLR], sarà visualizzata un'indicazione di conferma (vedere immagine a destra).
6. Premendo il tasto [ENT], il contenuto del canale di memoria sarà eliminato. Premendo un qualsiasi altro tasto, l'operazione sarà annullata.

ATTENZIONE

- Una volta eliminati, i dati non possono più essere recuperati. Prestare attenzione a non eliminare per errore dati necessari.
- Una volta eliminati i dati, reimpostare la funzione Over Write" su "prohibited" al fine di proteggere i dati importanti.
- Utilizzando la funzione "All Reset", tutti i dati saranno eliminati.

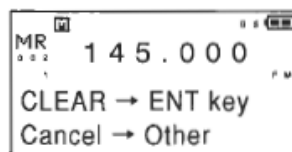

MEMO

- Accendendo il ricetrasmittitore quando è attiva la funzione Over Write, essa si riporta automaticamente su "prohibited".

7-5 Spostamento dei Canali di Memoria

I canali di memoria nei banchi memorizzati (da 0 a 9) possono essere spostati su altri banchi (da 0 a 9).

1. Premere il tasto [VPM] per selezionare la modalità Memory.
 2. Selezionare il canale di memoria che si desidera spostare.
 3. Premere il tasto [FUNC].
 4. Premere il tasto [VPM].
 5. Ruotare la manopola e selezionare la banca e il canale di memoria su cui si desidera spostare il canale.
- Selezionando un canale di memoria che è già memorizzato, il display visualizzerà M R.
6. Premere il tasto [VPM].
- Il canale di memoria è spostato.

MEMO

Per sovrascrivere e memorizzare canali di memoria, impostare la funzione "Over Write " su "accepted" o su "fail-safe".

- Premendo il tasto [PTT] e il tasto [FUNC], lo spostamento dei canali di memoria sarà annullato.

7-6 Salvataggio delle Memorie per la Funzione Transmitter Detecting (Rilevamento del Trasmettitore)

1. Impostare la frequenza che si desidera memorizzare in modalità VFO.
2. Premere il tasto [FUNC].
3. Ruotare la manopola in basso e selezionare la banca per la funzione Transmitter Detecting. Selezionare la banca che mostra "TSF" sulla sinistra del display.
4. Ruotare la manopola in alto e selezionare il canale di memoria.

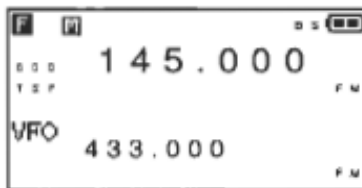

5. Premere il tasto (VPM)[].

La memoria è salvata.

7-7 Memorizzazione di un Call Channel

I canali utilizzati più di frequente per la ricerca di un QSO, le frequenze dei ripetitori e i canali a cui si è iscritti possono essere registrati nel canale call.

1. Selezionare la frequenza che si desidera memorizzare in modalità VFO.
 2. Premere il tasto [FUNC].
 3. Ruotare la manopola in basso e impostarla sulla banca call su cui si desidera memorizzare la frequenza. I canali relativi alla banda prescelta saranno selezionati automaticamente.
 4. Premere il tasto (VPM) [].
- Memorizzare la frequenza nel canale di memoria; la radio torna alla modalità precedente.

MEMO

- Per sovrascrivere e salvare i canali di memoria, impostare la funzione "Over Write" su "accepted" o su "fail-safe".
 - Le frequenze che possono essere memorizzate nel canale call sono limitate alle frequenze di banda per radioamatori.
 - Il Call Channel può essere modificato ma non può essere eliminato.
7. Modalità Memory

7-8 Quick Memory (Memoria Rapida)

La presente funzione è utilizzata per richiamare rapidamente canali di memoria più usati in modalità Memory. La Quick Memory può essere memorizzata utilizzando i tasti da () a ().

7-8-1 Memorizzazione della Quick Memory

1. Premere il tasto [VPM] per selezionare la modalità Memory.
 2. Selezionare il canale di memoria che si desidera memorizzare sulla Quick mode.
 3. Tenere premuto un qualsiasi tasto sulla tastiera da (1) a (9) (per circa un secondo).
- Per disattivare la Quick Memory, ripete i passaggi 1 e 3 come mostrato sopra.

MEMO

Quando si modificano i canali di memoria salvati in Quick Memory, le modifiche apportate si riflettono nella Quick Memory.

7-8-2 Richiamo della Quick Memory

1. Premere un qualsiasi tasto da (1) a (9) sulla tastiera.
2. Premere il tasto (VPM) [].

MEMO

La Quick Memory può essere richiamata da qualsiasi modalità di funzionamento.

7-9 Funzione Memory Skip

La funzione Memory Skip salta i canali di memoria senza riceverli durante la scansione della memoria. E' una funzione utile poiché la scansione si arresta su stazioni broadcast e sui canali di memoria che trasmettono portanti modulate. Saltando tali canali, si mantiene la funzione di scansione.

1. Premere il tasto (VPM) [] per selezionare la modalità Memory.
2. Selezionare un canale di memoria che si desidera saltare.
3. Premere il tasto (CLR) [].

Sul lato sinistro del display MR lascia il posto a SKIP, e la funzione Memory Skip è impostata.

Selezionare il canale di memoria desiderato e ripetere i passaggi riportati in alto per disattivare la funzione Memory Skip.

SKIP lascia il posto a MR e la funzione Memory Skip è disattivata.

7-10 Funzione Memory Name (Nome della Memoria)

I canali di memoria già salvati in modalità Memory possono essere rinominati utilizzando fino a 16 caratteri tra cui numeri, caratteri alfabetici, hiragana, katakana, caratteri cinesi e simboli. Utilizzando segnali di chiamata e rinominando le stazioni di broadcasting, sarà più semplice leggere e comprendere i canali di memoria.

• Registrazione del nome di una memoria

1. Premere il tasto (VPM) [] per selezionare la modalità Memory.
2. Premere il tasto [FUNC] e controllare che sia visualizzata l'icona F.
3. Premere più volte il tasto (VPM) [] ed impostare la modalità Memory Name. "Edit Name" sarà visualizzato sul display.

4. Inserire i caratteri o i numeri utilizzando la tastiera.

Sulla tastiera sono mostrati i caratteri e i numeri corrispondenti.

Consultare la sezione " Posizionamento dei caratteri sulla tastiera" per ulteriori dettagli.

5. Ruotare la manopola in basso per spostare il cursore per l'inserimento dei caratteri.

6. Per cancellare, procedere con un carattere alla volta premendo il tasto (CLR) [].

Per cancellare tutti i caratteri contemporaneamente, premere il tasto [SUB].

• Inserimento dei nomi delle memorie

I caratteri e i numeri sono posizionati sulla tastiera.

Premere i tasti sulla tastiera per visualizzare i caratteri in sequenza.

Dopo aver premuto i tasti sulla tastiera, ruotare la manopola più alta per visualizzare i caratteri in sequenza. Ruotando fino in fondo la manopola, saranno visualizzati i caratteri cinesi.

Esempio di inserimento: Per inserire "DJ-G71"

1. Ruotare la manopola in alto e impostare "D".
2. Ruotare la manopola in alto e impostare "J".
3. Ruotare la manopola in alto e impostare "-".
4. Ruotare la manopola in alto e impostare "G".
5. Ruotare la manopola in alto e impostare "7".
6. Premere il tasto (MAN) [M], ruotare la manopola e impostare!
7. La procedura può essere completata premendo il tasto (FUNC) [F] o il tasto [PTT].

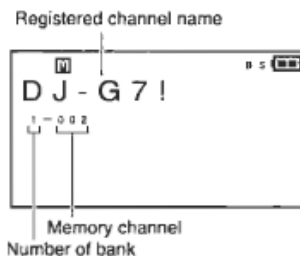

MEMO

Premere il tasto [MONI] per visualizzare la frequenza associata al nome della memoria.

8. Funzioni assegnate alla tastiera

Le funzioni indicate nella parte superiore dei rispettivi tasti sono assegnate a quei tasti sul DJ-G7. Premere il tasto [FUNC] per evidenziare F sul display e premere un tasto per selezionarne la corrispondente funzione.

8-1 Funzione Shortcut (Scorciatoia)

E' possibile assegnare menu spontanei ai tasti [MONI] e (1) nella modalità Set.

1. Per evidenziare (FUNC) sul display, premere il tasto F.
2. Richiamare la funzione assegnata premendo il tasto [MONI] oppure il tasto [1].
3. Dopo aver seguito i passaggi riportati sopra, le funzioni eseguite sono le stesse della modalità Set.

Consultare la sezione "Impostazioni Dial Ring" per memorizzare le operazioni desiderate.

8-2 Impostazione della Potenza di Trasmissione

E' possibile selezionare il livello di potenza in uscita utilizzato durante la trasmissione. Un'impostazione più bassa diminuisce l'intervallo ma aumenta la durata del funzionamento preservando allo stesso tempo le batterie. Quando si trasmette direttamente ad una stazione vicina oppure mediante un ripetitore, è consigliabile utilizzare un'impostazione energetica più bassa.

1. Premere il tasto [FUNC] per evidenziare F sul display.
2. Premendo il tasto [2], il display visualizza [Transmitting output].
3. Ruotare la manopola in alto e selezionare la potenza di trasmissione tra quattro livelli .

[Transmitting output] aumenta in sequenza come segue:

[Low power 1]- [Low power 2]-[Middle

power]-[High power]. Nella banda a 1200MHz possono essere selezionati due livelli, [Low power] e [High power].

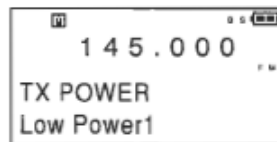

8-3 Funzione Attenuator (Attenuatore)

La presente funzione è utilizzata quando il segnale ricevuto è influenzato da altri segnali forti.

Quando è impostato l'attenuatore, l'intensità del segnale bersaglio è ridotta, ma altri segnali che influenzino il segnale bersaglio diventano più deboli allo stesso tempo. Ciò consente di ascoltare più chiaramente il segnale bersaglio. La quantità di attenuazione può essere selezionata tra 4 livelli diversi, con una attenuazione massima di 15dB.

1. Premere il tasto [FUNC] per evidenziare F sul display
2. Una volta premuto il tasto [3], il display visualizza [Attenuator].
3. Ruotare la manopola più alta e spegnere l'attenuatore oppure selezionare l'intensità in un intervallo di 1 a 4.

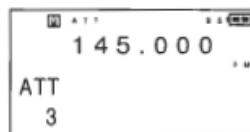

La quantità di attenuazione può essere selezionata in sequenza tra "1" (bassa) e "4" (alta).

ATTENZIONE

La funzione di attenuazione è attiva sia sulla banda principale che sulla banda secondaria.

8-4 Impostazione della Modalità Radio Modulation (Modulazione Radio)

E' possibile alternare manualmente la modalità radio che si desidera ricevere.

1. Selezionare la frequenza che si desidera ricevere.
2. Premendo il tasto [FUNC] il display visualizza F.
3. Premendo il tasto [4],il display visualizza [Type of radio modulation].
4. Ruotare la manopola in alto e alternare tra i tipi di onde radio. Quando si passa sulla banda secondaria, premere il tasto [4]e selezionare il tipo di modulazione radio corrispondente da [Auto]. Premendo nuovamente il tasto [4], i tipi di modulazione radio tornano su [Auto].

I tipi di modulazione radio alternano come mostrato nell'illustrazione.

-AM -narrow FM--FM -1

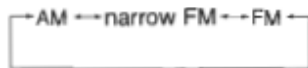

ATTENZIONE

- Sulla banda principale non è possibile alternare tra le modalità AM e WFM.
- Sulla banda secondaria non è possibile alternare tra le modalità AM, FM e narrow FM e viceversa.

8-5 Impostazione delle Funzioni Tone Squelch /DCS

Esistono due modi per ricevere chiamate da stazioni particolari quali ad esempio circoli o le stazioni locali, mediante l'utilizzo della funzione Tone Squelch (CTCSS) o della funzione DCS.

Quando si trasmette utilizzando segnali di tono selezionati in precedenza, tali funzioni consentono la ricezione del segnale aprendo il silenziamento solo quando i segnali di tono della vostra stazione e il silenziamento del tono o i segnali codici DCS di un'altra stazione corrispondono tra loro.

Quando si riceve in modalità banda doppia, la funzione silenziamento del tono o la funzione DCS sono valide solo su una banda.

ATTENZIONE

La funzione silenziamento del tono e la funzione DCS non possono essere utilizzate contemporaneamente.

1. Premendo il tasto [FUNC] il display visualizza F.

2. Ogni volta che è premuto il tasto [5], la funzione alterna in sequenza tra tone-tone squelch > reverse tone squelch->DCS->setting release (modalità normale).

• La funzione di cancellazione della portante modulata è visualizzata solo sulla banda secondaria.

8-5-1 Funzione Tone Squelch (silenziamento del tono)

Esistono tre tipi di silenziamento del tono:

Tone (codifica CTCSS):

La presente funzione può essere impostata solo su Encode. Può essere utilizzata per accedere a un ripetitore. Non è possibile utilizzare tale modalità per ricezione in stand-by di una particolare stazione.

Tone Squelch (CTCSS ENC./DEC.):

Utilizzando le funzioni encoder/decoder (codifica/decodifica), è possibile utilizzare l'opzione di ricezione selettiva.

Reverse Tone Squelch (CTCSS E/D REV.):

Si tratta di un'impostazione per la funzione di decodifica e il silenziamento si chiude solo quando ci sono toni.

1. Premendo il tasto [FUNC] il display visualizza F.

2. Premere più volte il tasto [] per selezionare tra "CTCSS encode", "CTCSS END/DEC." e "CTCSS E/D REV."

3. Ruotare la manopola in alto e selezionare le frequenze dei toni tra quelle riportate in basso. (unità di misura: Hz)

Premendo il tasto [PTT] o il tasto [FUNC], la procedura di impostazione termina.

Quando la frequenza del tono corrisponde, il messaggio [TSQ] è visualizzato in caratteri rovesciati.

4. Per annullare la funzione Tone Squelch, premere il tasto [FUNC]; il display visualizza F. Premere più volte il tasto [5] e selezionare [Release setting]; la funzione Tone Squelch sarà annullata dopo aver premuto il tasto [FUNC].

ATTENZIONE

Quando si utilizza il silenziamento del tono, regolare anche il silenziamento semplice su un livello normale. Se il silenziamento è mantenuto aperto, sarà necessario più tempo affinché esso funzioni.

8-5-2 Funzione DCS

La presente funzione consente una ricezione selettiva simile alla funzione Tone Squelch. È possibile selezionare uno qualsiasi tra i 104 diversi codici DCS.

1. Premendo il tasto [FUNC] il display visualizza F.

2. Premere più volte il tasto [TONE] e selezionare [DCS].

3. Ruotare la manopola in alto e selezionare il codice DCS.

E' possibile selezionare uno qualsiasi tra i seguenti codici DCS:

Per completare il processo di impostazione, premere il tasto [PTT] oppure il tasto [].

4. Premere il tasto [FUNC] ed evidenziare F sul display per annullare la funzione di impostazione DCS. Premere più volte il tasto [TONE] e selezionare [Setting release], quindi premere il tasto [FUNC] e la funzione DCS sarà annullata.

MEMO

-Le frequenze che possono essere utilizzate per la funzione DCS sono le seguenti sia per la banda principale che per la banda secondaria;

da 136.000 a 169.995MHz

da 420.000 a 469.995MHz

-Consultare la sezione " Impostazione DCS Operation (P.88) per l'impostazione della funzione di silenziamento con la funzione DCS.

8-6 Funzione Channel Scope (Panoramica Canali)

La funzione Channel Scope indica l'attività e la forza relativa del segnale delle trasmissioni su frequenze o canali di memoria adiacenti. Può essere utilizzata nelle modalità VFO o Memory e lo stato di attività di frequenze multiple o canali di memoria multipli può essere verificato rapidamente.

Funzionamento normale

Il livello di segnale ricevuto della frequenza indicata è visualizzato in direzione verticale.

Quando si utilizza la funzione Channel Scope i livelli dei segnali ricevuti per un massimo di 11 frequenze, sono visualizzati in direzione longitudinale con il canale attualmente selezionato (frequenza indicata) (V si illumina) posizionato al centro.

• Funzionamento Channel Scope

Visualizza i livelli ricevuti dei canali confinanti. (In questo momento l'audio non è disponibile).

Normal operation

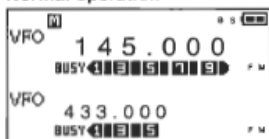

When using the Channel Scope function

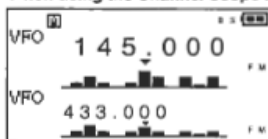

Impostare la barra visualizzata sul canale centrale (frequenza indicata) e nel momento in cui c'è un segnale, è possibile monitorare l'audio.

-Se non ci sono segnali in ricezione sul canale centrale, la funzione Channel Scope effettua automaticamente la scansione di 11 frequenze e continua ad aggiornare la visualizzazione su display.

Ove esista un segnale sul canale centrale, la ricezione sarà possibile a seconda del tipo di scansione (P.92) selezionato.

- Quando è selezionato Timer Scan, la funzione Channel Scope aggiorna i canali confinanti visualizzati secondo l'intervallo selezionato. Se il canale centrale riceve audio, esso sarà interrotto brevemente.

Quando è selezionata l'impostazione Busy Scan, i canali confinanti non sono aggiornati se il canale centrale sta ricevendo un segnale.

- Quando è selezionato Time Assignment Scan, l'indicazione scope si aggiorna secondo intervalli predefiniti di tempo, a prescindere che ci siano segnali in ricezione sul canale centrale.

Funzioni assegnate alla tastiera

- **Funzionamento di Channel Scope quando si utilizza Tone Squelch o DCS. (ricezione del canale centrale nella modalità normale)**

Quando è impostato il Silenziamento del tono o il DCS, la scansione si arresta quando c'è un segnale sul canale centrale e, se il tono o il DCS corrisponde, è possibile sentire l'audio ricevuto.

- **Tipi di Funzionamento Channel Scope**

(1) Channel Scope può funzionare sia in modalità VFO sia in modalità Memory.

(2) Quando l'unità è in funzione in banda mono sul lato della banda principale, l'audio ricevuto non si interrompe qualunque sia l'impostazione della scansione.

8-6-1 VFO Channel Scope

La presente funzione visualizza i livelli dei segnali ricevuti in base al Channel Step selezionato al momento. Ciascun canale visualizzato si trova alla distanza di uno o più passaggi selezionati dal canale centrale visualizzato.

1. Impostare la banda per visualizzare lo scope nella modalità VFO.

2. Premendo il pulsante (FUNC) sul display è evidenziato F.

3. Premere il tasto [SCOPE].

Sarà visualizzato VFO Channel Scope.

4. Ruotare la manopola e selezionare il canale centrale.

Il canale centrale aumenta o diminuisce di una unità e di un passo di sintonizzazione.

A seconda di tale movimento, l'indicazione di scope si sposta di volta in volta sul lato sinistro o destro.

*Come utilizzare il Display VFO Scope

Esempio: Il Channel Scope è attivo e il Channel Step è 20kHz sulla banda principale.

E' visualizzata la forza relativa del segnale.

8-6-2 Canale di memoria Scope

La presente funzione visualizza i livelli ricevuti delle frequenze nelle memorie salvate confinanti con la frequenza della memoria indicata al centro.

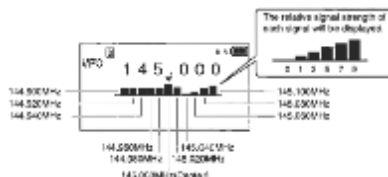

ATTENZIONE

. Le memorie che non sono state occupate non saranno visualizzate nella modalità Memory Channel Scope.

.Quando in una banca non sono stati salvati canali di memoria, la funzione Memory Channel Scope non si attiva.

1. In modalità Memory, selezionare la banca che si desidera visualizzare nel Channel Scope.

2. Premendo il tasto [FUNC] il display visualizza F.

3. Premere il tasto [SCOPE]

La funzione Memory Channel Scope si avvia. Essa visualizza i livelli del segnale ricevuto delle memorie salvate adiacenti al canale centrale mentre riceve la memoria indicata (sul canale centrale).

4. Ruotare la manopola e selezionare un diverso canale centrale

Il canale centrale si sposta in alto o in basso e si sposta sulla memoria registrata successiva.

A seconda della direzione in cui si gira la manopola, lo Scope si sposta a sinistra o a destra, un canale alla volta.

MEMO

- E' possibile trasmettere premendo il tasto [PTT] anche durante il funzionamento del Channel Scope. La funzione Channel Scope si interrompe temporaneamente durante la trasmissione. Il livello di uscita del trasmettitore è mostrato in orizzontale, al posto del display dello Scope.

Quando la trasmissione è completa, Channel Scope si riattiva.

-Premere il tasto [FUNC] per evidenziare F e, premendo il tasto [MODE], il funzionamento in ricezione del canale centrale cambia come riportato di seguito:

Modalità normale: Quando si riceve sul canale centrale, l'uscita audio e la durata della ricezione si accordano alla durata della ricezione trovata in " Impostazioni della Modalità Scan". Una volta avviata la funzione Channel

Scope, il ricetrasmittitore torna in modalità normale ogni volta che viene attivato.

Modalità Indication (Visualizzazione): i livelli del canale centrale e di altri canali sono visualizzati e non c'è uscita audio, anche quando è ricevuto un segnale.

- Premendo i tasti (MAN) o (SUB) le bande di funzionamento alternano.

Cambiando la banda di funzionamento mentre si usa Channel Scope, la funzione rimane attiva sulla nuova banda. E' anche possibile utilizzarla nella modalità dual band.

8-7 Modifica dei Passi di Canale

I Channel steps possono essere definiti come gli intervalli tra frequenze di stazioni radio amatoriali e/o stazioni radio e TV. La frequenza di default del passo di canale può essere cambiata. Gli incrementi dei passi dei canali possono essere selezionati tra i seguenti:

• Passi dei canali che possono essere selezionati

Auto', 5kHz, 6.25kHz, 8.33kHz, 10kHz, 12.5kHz, 15kHz, 20kHz, 25kHz, 30kHz, 50kHz, 100kHz, 125kHz, 150kHz, 200kHz, 500kHz e 1 MHz

* "Auto" non può essere selezionato sulla banda principale.

1. Selezionare la banda relativamente alla quale si desidera regolare il passo del canale.

2. Premere il tasto [FUNC] display evidenzia F. Sulla banda principale
3. Premendo il tasto [STEP] è visualizzato "Channel step".
4. Ruotare la manopola in alto e selezionare il passo del canale appropriato. Ruotando la manopola della banda secondaria, premere il tasto [STEP] e selezionare il passo del canale desiderato.

8-8 Impostazione del Guadagno del Microfono

Il guadagno del microfono può essere regolato secondo quattro passi. Il guadagno del microfono può anche essere regolato a seconda del volume al quale l'operatore sta parlando e regolando la distanza tra l'operatore e il microfono.

1. Premere il tasto [FUNC]; sul display è evidenziato F.
 2. Premendo il tasto [MIC-G], è visualizzato "Microphone gain".
 3. Regolare il guadagno del microfono ruotando la manopola più alta.
- Il guadagno del microfono può essere regolato tra 1 (basso) e 4 (alto).

8-9 Richiamo dei Call Channels

La presente funzione consente di richiamare canali che sono stati precedentemente memorizzati. Può essere selezionata da qualsiasi modalità di funzionamento.

1. Premere il tasto [FUNC] sul display è evidenziato F.
2. Selezionare un call channel ruotando la manopola in alto e tenendo premuto il tasto [CALL].

Una volta rilasciato il tasto [CALL], la frequenza diventa quella del call channel.

- Il richiamo del call channel è valido solo sulla banda principale.

8-10 Funzione Priority

Si tratta di una funzione che consente di monitorare automaticamente due canali alternatamente.

Utilizzando la funzione Priority in modalità VFO, si riceve un canale selezionato per cinque secondi (*1), e il canale prioritario designato è ricevuto per 0.5 secondi per verificare la presenza di un segnale. La funzione Priority è utile per il monitoraggio di canali ascoltati più di frequente.

La banda principale e la banda secondaria possono essere messe in funzione in modo indipendente nella modalità Priority.

1. Premere il tasto [FUNC]; sul display è evidenziato F.
2. Selezionare il canale prioritario premendo il tasto [PRIO] e ruotando la manopola in alto.
3. Rilasciando il tasto [PRIO], si attiva la funzione Priority.

Una volta ricevuto il canale prioritario, è emesso un segnale acustico (beep) e la ricezione continua fino alla conclusione della trasmissione.

4. La funzione Priority può essere arrestata premendo il tasto [PTT], (FUNC) o (VPM), oppure i tasti (SCAN).

- Quando non ci sono memorie registrate nel canale prioritario, non è possibile attivare la funzione Priority.
- Quando la funzione Priority è attiva, la scansione è disabilitata.

.Quando è attivo, il canale prioritario è monitorato ogni cinque secondi(*1), l'audio sul canale principale è interrotto a intervalli quando è monitorato il canale prioritario. Tali interruzioni sono normali e non dovute a un cattivo funzionamento del ricetrasmittitore.

*1 Gli intervalli sul canale prioritario possono essere modificati in " Impostazione della Priority Duration" nella modalità Set.

*2 La durata dell'interruzione quando si ricevono segnali sul canale prioritario può essere modificata in " Impostazione della Priority Duration " nella modalità Set.

8-11 Impostazione Shift (Spostamento)

Nei sistemi di ripetitori convenzionali, un segnale ricevuto su una frequenza è ritrasmesso su un'altra frequenza. La differenza tra queste due frequenze è chiamata frequenza di offset. La frequenza di offset selezionabile di quest'unità va da 0 a 99.995MHz.

1.Premere il tasto [FUNC], e mentre è visualizzato F, premere più volte il tasto MAIN per visualizzare le diverse impostazioni relative alle frequenze di offset e alla direzione dello shift [+] o [-]:

A (-) significa che la frequenza TX è minore rispetto alla frequenza RX.

B (+) significa il contrario.

2.Ruotare la manopola principale in alto mentre è visualizzata la frequenza dello shift.

Senso orario: ogni clic aumenta la frequenza di un passo di sintonizzazione.

Senso antiorario: ogni clic diminuisce la frequenza di un passo di sintonizzazione.

Premere il tasto FUNC e ruotare la manopola per aumentare o diminuire la frequenza di 1 MHz alla volta.

Nota: Nel caso che la frequenza di trasmissione vada al di là della banda radio amatoriale mediante l'impostazione di uno shift fuori banda, il display visualizza [TX disabled] e la trasmissione è disattivata.

8-12 Copia di un Canale di memoria nella modalità VFO

Per cercare o spostare un QSO sfasando leggermente la frequenza rispetto a quella del canale di memoria, è possibile spostare la frequenza del canale di memoria sul VFO, che quindi consente di spostarsi in alto o in basso rispetto alla frequenza del canale di memoria stesso.

1.In modalità Memory, selezionare il canale di memoria che si desidera spostare in modalità VFO.

2. Premere il tasto [FUNC]; sul display è evidenziato F. .

3.Premendo il tasto [SCAN] key, la frequenza del canale di memoria è copiata sulla modalità VFO.

Dopo aver copiato il canale di memoria, il ricetrasmittitore passa in modalità VFO.

8-13 Modalità XBR(Cross Band Repeater = Ripetitore a bande incrociate) (solo versione T)

La presente modalità consente al DJ-G7T di funzionare come un ripetitore utilizzando sia la banda principale sia quella secondaria.

Cioè, quando riceve un segnale su una banda, il DJ-G7T trasmette automaticamente e simultaneamente lo stesso segnale su un'altra banda.

1. Impostare le frequenze/shift/toni sia MAIN che SUB sull'impostazione di funzionamento desiderata.

2. Premere il tasto [FUNC]; sul display è evidenziato F. .

3. Premere e tenere premuto il tasto [ENT] per circa 3 secondi per attivare XBR.

4. Ripetere il passaggio precedente per uscire.

MEMO

L'impostazione della banda principale non può essere modificata in modalità XBR.

-Qualsiasi combinazione di VFO, o di canali di memoria può essere impostata per fungere da frequenza in ricezione e trasmissione dell'XBR sempre che essa si trovi nel raggio di copertura del trasmettitore.

- XBR non supporta modalità digitali quali i pacchetti.
- XBR rispetta le impostazioni relative alla direzione dell'offset e all'intervallo della modalità ricetrasmettitore.
- La funzione TOT può essere utilizzata ma il l'intervallo TOT e le funzioni BCLO sono disattivate durante il funzionamento di XBR.

9 Funzioni Utili

9-1 Funzione Keylock (Blocco Tasti)

La presente funzione è utilizzata per evitare che siano messi accidentalmente in funzione tasti e/o manopole durante l'utilizzo del ricetrasmettitore o durante il movimento. Esistono due modi per bloccare i tasti e le manopole; il blocco rapido consente di bloccare in modo semplice e il blocco normale rende più difficile lo sbloccaggio.

9-1-1 Blocco Tasti

• Blocco Rapido

Premere ripetutamente il tasto [FUNC] per alternare tra le funzioni blocco on e off.

Quando la funzione Keylock è attiva, il display visualizza l'icona ()

• Blocco Normale

Premere per tre volte la manopola sul lato sinistro tenendo contemporaneamente premuto il tasto [SUB B] per alternare la funzione Keylock tra on e off.

Quando la funzione Keylock è attiva, il display visualizza l'icona ()

ATTENZIONE

- Per disattivare la funzione Keylock, seguire gli stessi passaggi utilizzati per attivarla.

-Se non si preme la manopola sinistra tenendo premuto il tasto [SUB B] per circa un secondo, il ricetrasmettitore alterna tra dual band e mono band.

9-1-2 Funzioni Utilizzabili quando è attivo il Blocco Tasti

Regolazione del volume: Il volume può essere regolato ruotando la manopola in basso.

Regolazione del silenziamento: il silenziamento può essere regolato premendo e ruotando la manopola in alto.

Consultare la sezione relativa alle impostazioni che possono essere messe in funzione mentre è attiva la funzione Keylock in " Impostazioni della Modalità Key Lock (p.98)".

9-2 Funzione Scan (Scansione)

Si tratta di una funzione che effettua automaticamente la scansione e la ricerca di segnali trasmessi.

VFO-Scan	Effettua la scansione di tutte le frequenze nella banda selezionata a seconda del passo del canale precedentemente impostato nella modalità VFO.
Preset-Scan	Effettua la scansione di tutte le frequenze sulla banda nella modalità Preset selezionata.
Memory-Scan	Effettua la scansione solo delle frequenze memorizzate nella modalità Memory.
Program-Scan	Effettua la scansione tra le frequenze più alte e le frequenze più basse in un intervallo selezionato

Le seguenti funzioni sono comuni a tutte le modalità di scansione:

- Premendo i tasti [PTT] FUNC, VPM, o (SCAN), la scansione si interrompe.
- Ruotando la manopola durante la scansione, è possibile cambiare la direzione della scansione stessa.
- Attivando la funzione Monitor durante la scansione, questa si interrompe momentaneamente.
Una volta disattivata la funzione Monitor, la scansione riprende.
- La direzione della scansione (in alto o in basso) è determinate dalla direzione dell'ultima scansione effettuata. (Però, nel caso di Program-Scan, la scansione si avvia secondo la direzione da OOA a 00 B registrata).
- E' possibile impostare i parametri di funzionamento della scansione. Consultare la sezione " Impostazioni della Modalità Scan" per ulteriori dettagli su come cambiare le impostazioni.

9-3 VFO-Scan (scansione VFO)

- 1.Premere il tasto [VPM] e impostare la modalità VFO.
- 2.Ruotare la manopola più alta tenendo premuto il tasto [SCAN] e selezionare "VFO Scan".
- 3.La scansione si avvia quando è rilasciato il tasto [SCAN].
Durante la scansione il punto decimale della frequenza visualizzata lampeggia.
- 4.Premendo i tasti [PTT], (FUNC) (VPM) o (SCAN) la scansione si interrompe.

9-4 Preset-Scan (Scansione Preset)

- 1.Premere il tasto [WPN] e selezionare la modalità Preset.
- 2.Selezionare la banda premendo il pulsante (SUB) o il pulsante (MAIN).
- 3.La scansione si avvia quando è premuto il tasto [SCAN].
Durante la scansione il punto decimale della frequenza visualizzata lampeggia.

- La modalità Preset per le frequenze Repeater può essere aggiunta mediante " Funzione Receiver Range" sulla banda principale.

9-5 Memory-Scan (Scansione Memorie)

E' possibile effettuare la scansione di una particolare banda o di tutte le bande quando è attiva la modalità Memory. Esistono tre tipi di Memory Scan:

Mono bank scan (scansione banca mono)	E' possibile effettuare la scansione solo della banda selezionata.
Group scan (scansione gruppi)	E' possibile effettuare la scansione di banchi collegati in precedenza.
Full bank scan (scansione di tutti i banchi)	Effettua la scansione di tutti i banchi da 0 a 9.

MEMO

-Solo i banchi dei canali di memoria normali possono essere scanditi.

- Se sono stati modificati mediante il software opzionale, tutti i banchi tra 4 e 49 possono essere scanditi.

1.Premere il tasto [VPN] e selezionare la modalità Memory.

2.Tenendo premuto il tasto [SCAN], ruotare la manopola più alta e selezionare il tipo di scansione.

I tipi di Memory Scan sono:

Mono bank scan

Group scan

Full bank scan

Quando è selezionata la scansione della banca mono, sarà scandita la banca in uso al momento.

3.Una volta rilasciato il tasto [SCAN], la scansione si avvia.

4.Premendo i tasti [PTT], (FUNC), (SCAN),o (VPM), la scansione si arresta.

9-6 Program Scan (Scansione Programmi)

La presente funzione è utilizzata per effettuare la scansione di un intervallo tra due frequenze (alta e bassa) selezionate. Le frequenze selezionate alta e bassa sono denominate "program channels". Il presente ricetrasmittitore consente di memorizzare 50 coppie di program channels. Anzitutto è necessario memorizzare i dati nella banca Program Scan al fine di effettuare le seguenti operazioni.

1.Premere il tasto [VPN] e selezionare la modalità VFO.

2.Ruotare la manopola in alto tenendo premuto il tasto [SCAN]e selezionare "Program Scan".

3.Quando il tasto SCAN è rilasciato, la scansione si avvia.

Durante la scansione il punto decimale della frequenza visualizzata lampeggia.

4.Pemendo i tasti [PTT], FUNC, VPM o (SCAN), la scansione si arresta.

9-7 Tone Scan (Scansione Toni)

La presente funzione identifica automaticamente le frequenze dei toni comprese nel segnale ricevuto.

1.Impostare la frequenza sul canale che si desidera controllare in modalità VFO.

2. Ruotare la manopola in alto tenendo premuto il tasto [SCAN] e selezionare "Tone Scan".

3. Quando il tasto [SCAN] è rilasciato, la scansione del tono si avvia.

Tone scanning si avvia e le frequenze dei toni sono visualizzate sul display in ordine crescente o decrescente. Quando è rilevato un tono, l'apparecchio emette un beep, la frequenza del tono è visualizzata e la scansione si interrompe. Se nel segnale ricevuto non sono rilevate frequenze dei toni, la scansione del tono continua fino a che non riceve l'ordine di fermarsi.

4. Premendo i tasti [PTT], FUNC (VPM) o (SCAN), la scansione si arresta.

9-8 DCS Scan (Scansione DCS)

La presente funzione identifica un codice DCS compreso nel segnale ricevuto.

1. Impostare il ricetrasmittitore sulla frequenza che si desidera controllare in modalità VFO.

2. Ruotare la manopola in alto tenendo premuto il tasto [SCAN] e selezionare "DCS Scan".

3. Quando il tasto [SCAN] è rilasciato, la scansione ha inizio.

La scansione ha inizio e i codici DCS sono visualizzati in ordine crescente o decrescente. Quando è rilevato un codice DCS, l'apparecchio emette un beep, il codice DCS è visualizzato e la scansione si interrompe. Se nel segnale ricevuto non è incluso un codice DCS, il ricetrasmittitore continua la scansione fino a che non riceve l'ordine di fermarsi.

4. Premendo i tasti [PTT], (FUNC), (VPM) o (SCAN), la scansione si arresta.

9-9 Sweep Scan (Scansione a Spazzolamento)

Sweep Scan è una funzione che indica i livelli dei segnali ricevuti mentre effettua la scansione durante il funzionamento channel scope. Anche spostandosi sul canale successivo, il livello ricevuto del canale precedente rimane visualizzato sul display. Esistono tre tipi di Sweep Scan:

Band Scan, Programmed Scan e Memory Scan, come per le normali funzioni di scansione.

1. Premere il tasto [SCAN] mentre è in funzione channel scope.

Sweep Scan ha inizio. Il ricetrasmittitore effettua lo spazzolamento a seconda del passo del canale pre-selezionato. Quando la funzione Sweep Scan è attiva, il punto decimale lampeggia e quando il ricetrasmittitore riceve un segnale a una frequenza indicata, lascia passare il segnale e quindi continua la scansione d'accordo con la relativa funzione selezionata.

2. Premendo i tasti [PTT], (FUNC), (VPM) o (SCAN), il ricetrasmittitore ritorna al funzionamento channel scope.

• Come visualizzare il livello di Sweep Scan

Esempio: Sweep scan verso l'alto (quando il passo del canale è 20kHz)

Indica il livello del segnale ricevuto mentre la frequenza aumenta di un passo.

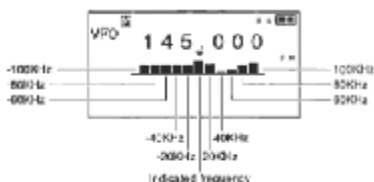

Durante la funzione Sweep Scan i livelli di frequenza sono visualizzati a partire dal lato destro con i passi di sintonizzazione come unità di misura, e i livelli si spostano in sequenza verso sinistra. Quando il ricetrasmittitore è in fase di scansione delle frequenze verso il basso, i livelli sono indicati al contrario. Durante la scansione, l'icona V non si sposta.

9-10 Funzione di Rilevamento del Trasmettitore

Si tratta di una funzione che riceve una particolare frequenza e indica la distanza relativa dal trasmettitore mediante la forza del segnale rilevato. Quando il segnale acquista forza, è emesso un segnale acustico a intervalli sempre più brevi (il suono udito è collegato alla forza del segnale S-meter). Utilizzare la presente funzione per il fox hunting (ricerca di un trasmettitore nascosto).

ATTENZIONE

-La presente funzione opera in congiunzione con la modalità Memory. Quando tale funzione è utilizzata, è necessario memorizzare la frequenza bersaglio su un canale di memoria affinché la funzione Transmitter Detecting si attivi. Consultare la sezione " Salvataggio dei Canali di Memoria (P.40)".

1.Premere il tasto [VPN]e passare alla modalità Memory.

2.Premendo il pulsante (MAIN) o il pulsante (SUB) e selezionando il canale di memoria

per la funzione Transmitter Detecting, essa si attiva.

La funzione Transmitter Detecting è così impostata (la spia di ricezione non si accende).

Quando la presente funzione è in uso, i segnali in ricezione non si sentono.

Quando è selezionata la presente funzione, il segnale acustico del rilevamento inizia a suonare automaticamente. Comunque, quando sono impostati il silenziamento del tono e/o il DCS, il segnale acustico del rilevamento suona solo quando la frequenza del silenziamento del tono o dei codici DCS corrisponde.

MEMO

• Quando il trasmettitore è nelle vicinanze o quando il segnale del trasmettitore è forte, utilizzare la funzione Attenuator.

- E' possibile ascoltare il segnale ricevuto premendo il tasto [MONI] (la spia della ricezione stavolta si accende). Quando un microfono è collegato al trasmettitore, si possono sentire i suoni attorno al trasmettitore premendo il tasto [MONI].

-Consultare la sezione " Impostazione TSF Operation" quando è in uso l'opzione dual band.

-La funzione Transmitter Detecting si attiva indipendentemente dalla normale funzione di silenziamento.

-Quando il ricetrasmittitore è collegato a un'antenna direzionale, è più semplice stabilire la direzione del segnale bersaglio.

10.Modalità Set (Configurazione)

E' possibile personalizzare molte impostazioni del DJ-G7 modificando varie funzioni affinché si adattino alle specifiche esigenze o alle preferenze dell'utente. E' possibile

cambiare le impostazioni per le seguenti voci della modalità Set. I contenuti di tali voci sono chiamati "menu" e le voci di impostazione nei menu sono chiamate "sotto menu".

<p>Screen display > Menu Language Illumination Dimmer Screen contrast > Sotto Menu Font size Font bold</p> <p>Power & Batt. Auto-power-off BS ratio Battery type</p> <p>Sound Beep sound Lv. Pager End-beep</p> <p>Transmitter VOX TOT TOT penalty BCLO Tone-burst Full-duplex</p> <p>Repeater Auto rpt. set</p> <p>DTMF Auto-dialer Wait timing DTMF 1st DTMF burst time DTMF pause time</p>	<p>Receiver AM antenna Clk noise shift Tone SQ pri DCS operation TSF operation Receiver range Preset Mode</p> <p>Memory Bank-link GRP. Overwrite</p> <p>Scanning Scan mode Scan skip Pri interval Pri duration</p> <p>Bug detector Activate Detect mode Sensitivity</p> <p>Key assignment Key lock mode Moni key mode Moni operation Moni active on Main band dial Dial Freq. Dial ring WILD key assign Lamp key assign Band transition Set mode exit</p>
---	---

- Accesso alla modalità Set

1. Premere il tasto [FUNC]; sul display si illumina F.
2. Premendo la manopola, il ricetrasmittitore entra in modalità Set.
3. Ruotare la manopola in alto e selezionare il menu desiderato della modalità Set.
4. Premendo la manopola, sarà visualizzato il sotto menu.
5. Ruotare la manopola in alto e selezionare il sotto menu; quindi ruotare la manopola in basso per cambiare l'impostazione.

6.Premendo il tasto [MONI], il display torna al menu di selezione della modalità Set.
7.Premendo il tasto [PTT], le impostazioni della modalità Set vanno al loro posto e la procedura è completata.

10-1 Screen Display (Visualizzazione dello Schermo)

Nella presente voce del menu sono compresi i parametri del display e l'impostazione dell'illuminazione .

1.Selezionare "Screen display" dal menu della modalità Set.
2.Premendo la manopola, compare il sotto menu "Screen display".

10-1-1 Language (Lingua)

E' possibile impostare come lingua sia l'inglese che il giapponese.

1.Ruotare la manopola e selezionare "language/..."

"language/..." sarà visualizzato come mostrato a destra.

2.Ruotare la manopola in basso e selezionare "-- "English".

10. Modalità Set

10-1-2 Illumination (Illuminazione)

Le impostazioni di illuminazione del display e dei tasti possono essere attivate o disattivate e può essere impostata la durata dell'accensione della luce. Il valore di default è 5 secondi.

1.Ruotare la manopola in alto e selezionare "Illumination".

"Illumination" e "5 Seconds" sono visualizzati come mostrato a destra.

2.Ruotare la manopola in basso e selezionare la durata dell'illuminazione.

Ruotando la manopola, l'illuminazione alterna tra le voci riportate dall'illustrazione.

Always lit; Disable all; Turn out; 5/10/15/20/25/30 seconds

Always lit (sempre acceso) L'illuminazione è sempre attiva.

Disable all (disattiva tutto) L'illuminazione e le spie TX/RX sono disattivate.

Turn out (Spegni) L'illuminazione è disattivata.

Da 5 a 30 Secondi Girando la manopola, la radio attiva la scelta selezionata.

10-1-3 Dimmer (Varialuce)

La luminosità del display e dei tasti può essere impostata secondo 5 livelli. Il livello di default è 1.

1.Ruotare la manopola in alto e selezionare "Dimmer".

"Dimmer" è visualizzato come mostrato a destra.

2.Ruotare la manopola in basso e selezionare uno dei livelli di luminosità tra 1 e 5.

10-1-4 Screen Contrast (Contrasto dello Schermo)

E' possibile regolare il contrasto dello schermo. Il valore di default è 8.

1.Ruotare la manopola in alto e selezionare "Screen contrast".

"Screen contrast" è visualizzato sullo schermo, come mostrato a destra.

2-Ruotare la manopola in basso e selezionare la profondità del colore del display in un intervallo tra 1 e 10.

10-1-5 Font Size (Dimensione dei Caratteri)

E' possibile alternare le dimensioni dei caratteri della banda che non è in funzione in visualizzazione dual.

1. Ruotare la manopola in alto e selezionare "Font size".
"Font size" è visualizzato come mostrato a destra
2. Ruotare la manopola in basso e selezionare "Small" / "Large".

10-1-6 Font Bold (Grassetto)

E' possibile attivare o disattivare l'impostazione del grassetto dei caratteri utilizzati per visualizzare i numeri.

1. Ruotare la manopola in alto e selezionare "Font bold".
2. Ruotare la manopola in basso e selezionare se i caratteri che visualizzano i numeri debbano essere o meno in grassetto. Ruotando la manopola, i caratteri cambiano come mostrato dall'illustrazione.

Bold all -- Op. band bold --- OP, band thin --- Thin all

Bold all	Tutti i numeri saranno visualizzati in grassetto
Op. band bold	I numeri della banda in uso saranno visualizzati in grassetto e i numeri della banda non in uso saranno visualizzati caratteri normali.
OP. band thin	I numeri della banda in uso saranno visualizzati in caratteri normali e i numeri della banda non in uso saranno visualizzati in grassetto.
Thin all	Tutti i numeri saranno visualizzati in caratteri normali.

10-2 Power & Batt. (Alimentazione & Batterie)

Nella presente sezione sono contenute le informazioni relative alle impostazioni dell'alimentazione.

1. Selezionare "Power & Batt" dal menu della modalità Set.
2. Premendo la manopola è visualizzato il sotto menu "Power & Batt".

10-2-1 Auto-Power-Off (Spegnimento Automatico)

Quando è acceso, se il ricetrasmittitore non utilizzato per un periodo prestabilito di tempo, esso emette un segnale acustico e automaticamente si spegne.

1. Ruotare la manopola in alto e selezionare "Auto-power-off".
"Auto-power-off" è visualizzato come mostrato a destra.
2. Ruotare la manopola in basso e selezionare l'intervallo di tempo prima che il ricetrasmittitore si spenga. Ruotando la manopola, l'impostazione Auto-power-off cambia come mostrato nell'illustrazione.



Per riaccendere il ricetrasmittitore dopo lo spegnimento automatico, premere nuovamente il commutatore di alimentazione.

MEMO

Il contatore APO (auto-power-off) non allunga la sua durata semplicemente ricevendo dei segnali, ma si azzerà dopo che è stata effettuata un'operazione mediante un tasto.

10-2-2 BS (Battery Save) ratio (Risparmio Batterie)

La presente funzione controlla il consumo energetico delle batterie e ne allunga la durata tra una ricarica e l'altra accendendo e spegnendo l'alimentazione interna del ricetrasmittitore per brevi periodi.

1. Ruotare la manopola in alto e selezionare "BS ratio".
"BS ratio" è visualizzato come mostrato a destra.

2. Ruotare la manopola in basso e selezionare l'intervallo di tempo in cui il ricetrasmittitore resta acceso e l'intervallo in cui è spento per il risparmio energetico.

Quando la BS ratio è attiva, BS lampeggia sul display. Ruotando la manopola, la BS ratio alterna come mostrato nell'illustrazione.

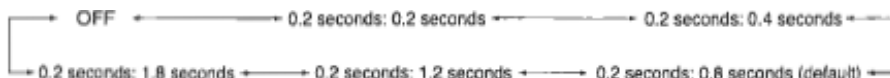
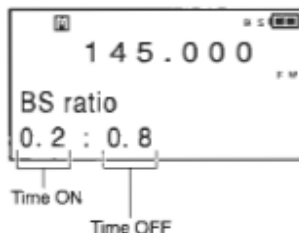

• Il valore di default di fabbrica della BS ratio è impostato su 0.2 secondi: 0.8 secondi.

Non è necessario disattivare tale funzione in circostanze normali, ma è necessario quando si utilizza il ricetrasmittitore per comunicazioni radio a pacchetti oppure per la ricezione di dati quali radio ACARS (comunicazioni aeronautiche).

-La BS ratio non funziona durante la ricezione di segnali o durante la scansione.

-Impostando un intervallo di risparmio energetico più lungo, l'inizio dell'audio ricevuto potrebbe andare perso.

10-2-3 Battery Type (Tipo di Batteria)

La presente impostazione è utilizzata per indicare il livello di batteria adeguato sotto forma di icona.

1. Ruotare la manopola in alto e selezionare "Battery type".

"Battery type" è visualizzato sul display

2. Ruotare la manopola in basso e selezionare "Battery Pack"- "Dry Cells".

ATTENZIONE

Se la presente impostazione non corrisponde al tipo adatto di batterie, il livello delle batterie (la carica rimanente) non sarà visualizzato correttamente sul display.

In ogni caso, una impostazione errata del presente parametro non interferisce con il normale funzionamento del ricetrasmittitore.

10-3 Sound (Suono)

Nella presente sezione sono contenute le impostazioni relative ai suoni.

1. Selezionare "Sound" dal menu della modalità Set.
2. Premendo la manopola, è visualizzato il sotto menu "Sound".

10-3-1 Beep Sound Lv. (Livello del Beep)

Il suono emesso utilizzando i tasti è chiamato "beep." E' possibile selezionare il volume del beep seguendo le istruzioni riportate nella presente sezione. Il valore di default è 2.

1. Ruotare la manopola in alto e selezionare "Beep sound Lv".
"Beep sound Lv" è visualizzato sul display.
2. Ruotare la manopola in basso e selezionare il volume in un intervallo tra "OFF" - "1" e "4".

Se è selezionato "OFF", il beep non è emesso.

ATTENZIONE

Quando il beep è impostato su "off," la funzione Bell e il beep finale non suonano

10-3-2 Pager (Cercapersone)

Quando selezionata, la presente funzione informa l'utente mediante segnale acustico (scampanellio) quando è ricevuto un segnale.

1. Ruotare la manopola in alto e selezionare "Pager".
"Pager" è visualizzato come mostrato a destra.
2. Ruotare la manopola in basso e selezionare tra "OFF", "Main Band Only" "Sub Band only" o "Either Band".

Quando il pager è impostato, sul display lampeggia P.

Quando il ricetrasmittitore riceve un segnale, P lampeggia ed è emesso un segnale acustico. P continua a lampeggiare fino al compimento dell'operazione successiva. La presente funzione può essere utilizzata come conferma di un segnale in entrata se non ci si trova nelle vicinanze del ricetrasmittitore nel momento in cui il segnale è ricevuto.

OFF	Il segnale acustico non è emesso.
Main Band Only (Quando ricevuto sulla banda principale)	Il segnale acustico è emesso quando è ricevuto un segnale sulla banda principale.
Sub Band Only (Quando ricevuto sulla banda secondaria)	Il segnale acustico è emesso quando è ricevuto un segnale sulla banda secondaria.
Either Band (Quando ricevuto su una delle due bande)	Il segnale acustico è emesso quando è ricevuto un segnale su una delle due bande.

10-3-3 End-Beep (Beep Finale)

La presente funzione informa l'utente e quanti sono in ascolto del segnale trasmesso, che la trasmissione è terminata, e ciò mediante l'emissione di un breve beep al rilascio del PTT.

1. Ruotare la manopola in alto e selezionare "End-beep".
"End-beep" è visualizzato come mostrato a destra.
2. Ruotare la manopola in basso e selezionare "OFF" "ON".

10-4 Transmitter (Trasmittitore)

La presente sezione contiene informazioni relative alle impostazioni di funzionamento della radio.

1. Selezionare "Transmitter" dal menu della modalità Set.
2. Premendo la manopola, compare il sotto menu "Transmitter".

10-4-1 VOX

La presente funzione fa sì che l'unità trasmetta senza utilizzare il PTT, semplicemente parlando nel microfono. Quando si smette di parlare, l'unità ritorna in modalità di ricezione.

1. Ruotare la manopola in alto e selezionare "VOX".
"VOX" è visualizzato sul display.
2. Ruotare la manopola in basso e selezionare tra le opzioni VOX.
OFF ---- Internal mic -- Option mic

Impostazione della sensibilità VOX

Regolare il livello di sensibilità VOX. Il valore di default è 3.

1. Quando l'impostazione VOX è attiva, premere due volte la manopola.
La sensibilità dell'impostazione "VOX" è visualizzata.
2. Ruotare la manopola in alto e regolare il volume in fase di trasmissione.
La sensibilità VOX può essere impostata tra 1 (basso) e 7 (alto). Quando la sensibilità VOX è impostata su 0, la funzione VOX è disattivata.

ATTENZIONE

- Quando la sensibilità è impostata su un livello troppo alto, possono verificarsi casi in cui voci più basse e/o suoni circostanti sono trasmessi non intenzionalmente.
- Quando VOX è attivo, non è possibile trasmettere utilizzando il tasto [PTT].
-Anche quando la sensibilità è regolata correttamente, possono verificarsi casi in cui la radio trasmette in caso di rumori forti nelle vicinanze.
- Quando l'opzione VOX è attiva, non è possibile trasmettere toni di chiamata, DTMF o auto-dial.
-La ricezione su banda secondaria non è possibile quando è attiva la funzione VOX.

10-4-2 TOT (Time Out Timer = Timer per Interruzione Automatica della Trasmissione)

La presente funzione arresta automaticamente la trasmissione se essa continua anche dopo uno specifico intervallo di tempo.

Impostazione TOT

1. Ruotare la manopola in alto e selezionare "TOT".
"TOT" è visualizzato sul display.
2. Ruotare la manopola in basso e selezionare il TOT desiderato tra un intervallo che va da "OFF"-"a "450 seconds".
Ruotando la manopola, TOT alterna tra i possibili incrementi (durata mostrata in secondi)

MEMO

-Appena prima di superare l'intervallo di tempo specificato, è emesso un beep e il ricetrasmittitore passa in modalità ricezione. Quando ciò accade, è necessario rilasciare il [PTT] e premerlo nuovamente per riprendere la trasmissione.

-Quando è impostato un intervallo TOT penalty, non è possibile trasmettere premendo il tasto [PTT] fino a quando lo specifico intervallo di tempo non è scaduto. Consultare la sezione "TOT Penalty (P.80)" per impostare il l'intervallo TOT.10. Modalità Set

10-4-3 TOT Penalty (Intervallo TOT)

La presente funzione imposta l'intervallo TOT che impedisce la trasmissione per un intervallo di tempo specificato dopo che la trasmissione è stata interrotta dal TOT. Il valore di default è OFF.

1. Ruotare la manopola più alta e selezionare "TOT penalty".

"TOT penalty" è visualizzato sul display.

2. Ruotare la manopola più bassa e selezionare il TOT penalty in un intervallo che va da "OFF"- a "15 seconds".

La trasmissione è impedita durante il periodo specificato per la TOT penalty.

Premendo il tasto [PTT] durante l'intervallo di TOT penalty, sarà emesso un beep.

10-4-4 BCLO (Busy Channel Lock Out) (Esclusione del canale occupato)

La presente funzione è utilizzata sulla banda principale e limita la trasmissione quando un altro segnale è presente sulla stessa frequenza.

1. Ruotare la manopola in alto e selezionare "BCLO".

"BCLO" è visualizzato come mostrato a destra.

2. Ruotare la manopola e selezionare "on" F->"off".

Quando la funzione Busy Channel Lock Out è attiva, la trasmissione è consentita nei seguenti casi (1), (2) e (3), ed è possibile trasmettere solo alle seguenti condizioni:

(1) Quando non sono presenti segnali

(2) Quando è attivo il silenziamento del tono.

(3) Quando è attiva la funzione DCS squelch.

10-4-5 Tone-Burst

1. Ruotare la manopola in alto e selezionare "Tone-burst".

"Tone-burst" è visualizzato come mostrato a destra.

2. Ruotare la manopola in basso e selezionare la frequenza del tono.

Ruotando la manopola, le frequenze del tono cambiano come mostrato qui sotto.

F DISABLE - CALL --- 1000 --- 1450 --- 1750 ---- 2100

(Unità visualizzate in Hz)

10-4-6 Impostazione Full-Duplex

Al fine di evitare di irrompere nella ricezione di un suono di banda secondaria che potrebbe causare un'interferenza alla trasmissione su banda principale, la ricezione su banda secondaria può essere silenziata mentre si trasmette sul lato principale.

1. Ruotare la manopola principale più alta per selezionare "Full-duplex" come mostrato.

2. Ruotare la manopola principale più bassa per selezionare "Permitted""Prohibited".

10-5 Repeater (Ripetitore) (solo versione T)

La presente sezione contiene le informazioni relative alle impostazioni di accesso al ripetitore.

1. Selezionare "Repeater" dal menu Set.
2. Premendo la manopola, compare il sotto menu "Auto rpt. set".

- **Direzione dello shift e frequenze di offset**

Normalmente un ripetitore ritrasmette un segnale ricevuto su una certa frequenza ad un'altra frequenza. La differenza tra queste due frequenze è chiamata frequenza di offset.

L'intervallo della frequenza di offset può essere impostato tra 0 e 999.995MHz.

Durante l'uso di un ripetitore, quando è premuto il tasto [PTT], il ricetrasmittitore passa dalla frequenza ricevuta, in alto o in basso, alla frequenza trasmessa monitorata dal ripetitore. Tale cambiamento di frequenza (in alto o in basso) è chiamato direzione dello shift.

10-5-1 Impostazione Auto Repeater (Ripetitore Automatico)

E' possibile selezionare se le impostazioni di accesso al ripetitore automatico possano o meno essere attive. Esistono due modalità nel presente ricetrasmittitore:

-On: Il ricetrasmittitore applica automaticamente la direzione dello shift e la frequenza di offset alla frequenza in ricezione quando è in fase di trasmissione.

-Off : Non si verifica offset

1. Ruotare la manopola più alta e selezionare "Repeater".

"Repeater" è visualizzato come mostrato a destra.

2. Ruotare la manopola più bassa e selezionare On - Off

ATTENZIONE

Prima di attivare tale funzione durante l'utilizzo delle impostazioni Auto Repeater, verificare regolamenti locali in materia.

10-6 DTMF (Dual Tone Multi Frequency) (Multifrequenza)

La presente impostazione si applica alla trasmissione di toni DTMF (gli stessi suoni emessi dai tasti di un qualsiasi telefono). La presente funzione è utilizzata per accedere a specifiche funzioni del ripetitore in alcune zone o stazioni di collegamento tramite internet.

1. Selezionare "DTMF" dal menu della modalità Set.

2. Premendo la manopola, compare il sotto menu "Encoding tone".

10-6-1 Auto-Dialer (Dialer Automatico)

La presente sezione contiene informazioni su come memorizzare, trasmettere e registrare i toni DTMF nelle memorie.

Possono essere inseriti fino a 16 caratteri in una memoria DTMF e possono essere memorizzati 9 codici di memoria.

Impostazione della memoria auto-dialer

1. Ruotare la manopola in alto e selezionare "DTMF".

"DTMF" è visualizzato come mostrato a destra.

2. Ruotare la manopola in basso secondaria e selezionare il numero di una memoria dialer tra 1 e 9.

3. Premere la tastiera ed inserire i codici DTMF.

Quando si inseriscono i numeri, essi sono visualizzati come segue:

I numeri sono indicati come

[1]->[12]->[123]-*[1234]->[12345]-123456]. E' possibile inserire fino a 16 numeri.

E' possibile impostare il ricetrasmittitore affinché entri in pausa anziché inviare toni, premendo il tasto [**FUNC**] mentre si inserisce il codice e quindi premendo il tasto [**0**] mentre è visualizzato F.

Quando il ricetrasmittitore è in posizione di pausa, sarà visualizzato "-".

Quando il ricetrasmittitore è impostato su pausa, non trasmette segnali per circa un secondo, intervallo che corrisponde alla posizione di pausa.

Premere il tasto(**FUNC**) e premere il tasto [**CLR**] mentre è visualizzato () al fine di eliminare tutti i codici DTMF già inseriti.

4. I codici inseriti sono registrati automaticamente. Il ricetrasmittitore torna in modalità Operation premendo il tasto [**PTT**].

Uscita Auto Dialer

E' possibile ascoltare i codici DTMF mediante altoparlante, ma non è possibile trasmetterli.

1. Ripetere i passaggi descritti sopra in modalità Set e selezionare il codice che si desidera emettere.

2. Premere il tasto corrispondente dopo aver premuto il tasto [].

3. Il codice DTMF indicato sul display sarà emesso dall'altoparlante.

Se il codice DTMF non è stato memorizzato, non sarà emesso dall'altoparlante.

Trasmissione Auto dialer

1. Premere il tasto [**PTT**] e dare inizio alla trasmissione.

2. Premere il tasto [**ENT**]; "D" compare sul display.

3. Premendo un qualsiasi tasto da (1) a (9), i codici DTMF registrati nella corrispondente memoria DTMF saranno trasmessi automaticamente.

Quando è premuto un tasto di memoria che non dispone di codici DTMF in memoria, i codici DTMF non saranno trasmessi.

• Funzione Redial

1. Premere il tasto [PTT**], e dare inizio alla trasmissione.**

2. Premere il tasto [FUNC**].**

"D" è indicato nella parte superiore del display.

3. Premere il tasto [0**].**

L'ultima sequenza di codici DTMF (il codice DTMF trasmesso manualmente) emessa è trasmessa automaticamente. I toni DTMF sono emessi dall'altoparlante.

ATTENZIONE

• Se non è mai stato emesso un DTMF in assoluto, oppure dopo un eventuale resettaggio del ricetrasmittitore, non sarà possibile mettere in funzione Redial.

MEMO

L'impostazione della sequenza relativa alle funzioni DTMF è spiegata nelle sezioni da "10-6-2" a "10-6-4" ed è mostrata come segue;

Start of transmission (inizio della trasmissione) The first number of the DTMF code (Primo numero del codice DTMF)
The second number of the DTMF code (secondo numero del codice DTMF)
The third number of the DTMF code (Terzo numero del codice DTMF)

WAIT TIME (PERIODO DI ATTESA) The burst period for the first number (Durata del burst per il primo numero)
Pause period (Durata della pausa) Burst period (Durata del burst)
Pause period Burst period

10-6-2 DTMF WAIT Time (Tempo di Attesa DTMF)

Quando l'auto dialer è in fase di invio dei toni DTMF, un tono sarà emesso dopo l'impostazione del WAIT time. Il valore di default è 100 millesimi di secondo.

1. Ruotare la manopola più alta e selezionare "DTMF WAIT time".

"DTMF WAIT time" è visualizzato come mostrato a destra.

2. Ruotare la manopola più bassa e selezionare DTMF WAIT time in incrementi di 100 millesimi di secondo che vanno da 100 a 1,000 millesimi di secondo.

Ruotando la manopola, il DTMF WAIT time alterna come segue;

100 200 - 300 . . . ••• - 1000

(valore della misurazione: millesimi di secondo)

10-6-3 DTMF Burst Period for the First Number

Quando il codice DTMF è emesso dall'auto dialer, l'emissione del codice inizia dalla durata del burst per il primo numero impostato.

1. Ruotare la manopola in alto e selezionare "DTMF 1st".

"DTMF 1st" alterna in un intervallo di valori compresi tra 20ms e 2 secondi.

2. Ruotare la manopola in basso e selezionare la durata del burst per il primo numero DTMF.

Ruotando la manopola, la durata del burst alterna come segue.

20ms 40ms ---- 60ms - 80ms - 100ms --- 200ms •• •• • ---- 2s

10-6-4 DTMF Burst Time (Durata del Burst DTMF)

Quando l'auto dialer invia toni DTMF, essi sono emessi in base all'impostazione della durata del burst. Il valore di default è 100 millesimi di secondo.

1. Ruotare la manopola in alto e selezionare "DTMF burst time".

"DTMF burst time" è visualizzato come mostrato a destra.

2. Ruotare la manopola in basso e selezionare the DTMF burst time in un intervallo compreso tra 20 ms e 2 secondi.

20ms 40ms ---- 60ms °--- 80ms ---- 100ms --- 200ms . ••••• ---- 2s

10-6-5 DTMF Pause Time (Durata della Pausa DTMF)

Quando l'auto dialer invia toni DTMF, essi sono emessi in base all'impostazione della durata della pausa. Il valore di default è 100 millesimi di secondo.

1. Ruotare la manopola in alto e selezionare "DTMF pause time".

"DTMF pause time" è visualizzato come mostrato a destra.

2. Ruotare la manopola in basso e selezionare il DTMF pause time in un intervallo compreso tra 20 ms e 2 secondi.

20ms ---- 40ms ---- 60ms ---- 80ms ---- 100ms ---- 200ms 2s

10-7 Impostazioni di Ricezione

La presente sezione contiene informazioni relative all'impostazione di alcuni parametri di ricezione.

1. Selezionare "RECEIVER" dal menu della modalità Set.

2. Premendo la manopola, compare il sotto menu Receiver settings.

10-7-1 Impostazioni dell' Antenna AM

Per ricevere una stazione radio AM, è possibile alternare tra l'antenna esterna e quella AM incorporata.

1. Ruotare la manopola in alto e selezionare "AM antenna".

"AM antenna" è visualizzato come mostrato a destra.

2. Ruotare la manopola in basso e selezionare tra "Bar Antenna"- "External".

L'antenna di default per la ricezione di trasmissioni AM è quella interna telescopica.

Quando si utilizza un'antenna esterna, collegarla al connettore SMA del ricetrasmittitore.

ATTENZIONE

- L'antenna AM incorporata non è adatta al monitoraggio di trasmissioni a onde corte. Per ascoltare stazioni a onde corte, collegare il ricetrasmittitore ad un'antenna esterna.

10. Modalità Set

10-7-2 Impostazione del Clock Noise Shift (Spostamento del Rumore dell'Orologio)

Se su una particolare frequenza si capta un rumore debole, esiste la possibilità che ciò sia dovuto al rumore dell'orologio del processore. Il rumore dell'orologio non può essere eliminato a causa del tipo di progettazione dei circuiti dell'unità, ma il presente ricetrasmittitore consente la possibilità di spostare tale rumore su una frequenza diversa, rendendo possibile la ricezione del segnale desiderato.

1. Ruotare la manopola in alto e selezionare "Clknoise shift".

"Clk noise shift" è visualizzato come mostrato a destra.

2. Ruotare la manopola in basso e selezionare tra "ON "OFF".

MEMO

• La presente opzione è diversa dalla funzione noise blanker (attenuazione del rumore). Tenere presente che non tutti i rumori sono causati dall'orologio e quindi l'utilizzo della funzione clock noise shift potrebbe non essere efficace in tutti i casi.

10-7-3 Impostazioni Tone SQ Priority (Priorità Tone SQ)

Durante la ricezione in modalità dual band, il silenziamento del tono (TSQ) e le impostazioni DCS sono valide solo su una banda. Il presente parametro consente di selezionare il modo in cui tali funzioni saranno applicate.

1. Ruotare la manopola in alto e selezionare "Tone SQ pri".

“Tone SQ pri” è visualizzato come mostrato a destra.

2. Ruotare la manopola in basso e selezionare priority.

Ruotando la manopola, priority alterna come mostrato nell'illustrazione.

Active band - Main band -Sub band –

Active band (Banda Attiva)	Il ricetrasmittitore dà priorità di tono e DCS alla banda attiva.
Main band (Banda Principale)	Il ricetrasmittitore dà priorità di tono e DCS alla banda principale. (Dà priorità alla banda indicata nella parte superiore del display)
Sub band (Banda Secondaria)	Il ricetrasmittitore dà priorità di tono e DCS alla banda secondaria. (Dà priorità alla banda indicata nella parte inferiore del display)

10-7-4 Impostazione DCS Operation (Funzionamento DCS)

Esistono casi in cui il silenziamento si chiude a causa di alcune impostazioni DCS e/o circostanze in cui avviene la ricezione.

In tali circostanze, è possibile cambiare le impostazioni DCS da Normal a Keep. Tale funzione consente di aprire il silenziamento utilizzando un codice DCS e di chiudere il silenziamento utilizzando il silenziamento del rumore.

1. Ruotare la manopola in alto e selezionare "DCS operation".

2. Ruotare la manopola in basso e selezionare il funzionamento DCS tra "normal" e "keep".

ATTENZIONE

Quando è impostato sulla posizione keep, in un caso in cui il silenziamento si apre riconoscendo un codice DCS, il silenziamento rimane aperto fino a quando tutte le trasmissioni su quella frequenza non si sono concluse.

10-7-5 Impostazione TSF Operation (Funzionamento TSF)

In fase di ricezione di un segnale sull'altra banda mentre si rilevano i trasmettitori sulla banda principale, è possibile impostare se si desidera o meno sospendere momentaneamente il suono di rilevamento del trasmettitore.

1. Ruotare la manopola in alto e selezionare "TSF operation".

"TSF operation" è visualizzato come mostrato a destra.

2. Ruotare la manopola in basso e selezionare tra "Always" - "Temporary stop".

Se il ricetrasmittitore è impostato sulla posizione "Temporary stop", il suono di rilevazione del trasmettitore si interrompe quando è ricevuto un segnale dalla banda che è in funzione in modalità Transmitter Detection.

10-7-6 Funzione Receiver Range (Raggio di Funzionamento del Ricevitore)

La presente modalità limita il funzionamento del ricetrasmittitore alle bande amatoriali sia della banda principale che della banda secondaria in modalità VFO. La funzione non è invece limitata nelle modalità Memory o Preset.

1. Ruotare la manopola in alto e selezionare "Receiver range".

2. Ruotare la manopola in basso e selezionare l'intervallo delle frequenze di funzionamento.

Wide band RX	Sono visualizzate tutte le frequenze che possono essere attivate dal ricetrasmittitore.
Amateur bands	Sono visualizzate le frequenze delle bande amatoriali.

Con l'impostazione "Limited to amateur bands", una modalità Preset specializzata per le frequenze del ripetitore è aggiunta alla banda principale (solo versione T).

10-7-7 Impostazione della Modalità Preset

La presente impostazione è utilizzata quando non si desidera accedere alla modalità Preset.

1. Ruotare la manopola in alto e selezionare "Preset setting mode".
2. Ruotare la manopola in basso e selezionare tra "Activate"- "Deactivate". Selezionando "Deactivate", la modalità Preset sulla banda principale e sulla banda secondaria non si attiva neanche premendo il tasto. (VPM)

10-8 Impostazioni Memory

La presente sezione contiene le informazioni relative alle impostazioni della funzione Memory.

1. Selezionare "Memory Settings" dal menu della modalità Set.
2. Premendo la manopola, compare il sotto menu memory settings.

10-8-1 Funzione di Impostazione Bank-Link (Collegamento dei Banchi)

Durante la scansione delle memorie è possibile combinare i banchi da scandire in gruppi di scansione. E' possibile impostare 10 coppie di gruppi e un gruppo specifico per la rilevazione di dispositivi spia; le 10 coppie corrispondono ai tasti da 0 a 9 e la banca per la rilevazione dei dispositivi spia corrisponde al tasto (SUB).

*Impostazione della funzione bank link.

1. Ruotare la manopola in alto e selezionare "Bank link".
2. Premere i tasti da 0 a 9 o il tasto SUB e scegliere il numero del gruppo da selezionare.
3. Ruotare la manopola in basso e selezionare la banca desiderata; il gruppo sarà memorizzato premendo il tasto ENT e mediante indicazione di "Yes" sul display. Premendo nuovamente il tasto ENT, sarà visualizzato "No", e la memorizzazione sarà cancellata.

- Per confermare i dettagli di un gruppo specifico, selezionare il gruppo e ruotare la manopola in basso. Saranno indicati i collegamenti dei relativi banchi.

10-8-2 Funzione Over Write (Sovrascrittura)

La presente funzione consente di modificare (sovrascrivere ed eliminare) i canali memorizzati in modalità Memory.

1. Ruotare la manopola in alto e selezionare "Overwrite". "Overwrite" è visualizzato sul display come mostrato a destra.

2. Ruotare la manopola in basso e selezionare una delle impostazioni di overwrite. Ruotando la manopola, le impostazioni alternano come mostrato nell'illustrazione.

Accepted - Prohibited - - fail-safe

Accepted (Accettato)	La presente impostazione rende valida la funzione Overwrite. Le memorie registrate possono essere modificate.
Prohibited (Proibito)	La presente impostazione invalida la funzione Overwrite. Le memorie registrate non possono essere modificate.
Fail-safe (A sicurezza intrinseca)	Le memorie registrate possono essere modificate. Riaccendendo il ricetrasmittitore, l'impostazione diventa automaticamente valida.

Consultare la sezione " Eliminazione dei Canali di memoria" per ulteriori dettagli su come eliminare i canali di memoria.

10-9 Impostazioni di Scansione

La presente sezione contiene le informazioni relative a diverse funzioni di scansione.

1. Selezionare "Scanning" dal menu della modalità Set.
2. Premendo la manopola, compare il sotto menu delle impostazioni di scansione.

10-9-1 Impostazioni della Modalità Scan

E' possibile impostare le condizioni per cui la scansione riprenda dopo essere stata interrotta a causa di un segnale monitorato.

1. Ruotare la manopola in alto e selezionare "Scan mode". "Scan mode" è visualizzato come mostrato a destra.
 2. Ruotare la manopola in basso e selezionare tra "Busy scan"- "I second timer" e "25 seconds timer"- "1 second elapse" e "5 minutes elapse".
- Impostare la modalità di scansione facendo riferimento alla tabella riportata sotto.

Modalità Busy scan	La scansione riprende se non ci sono segnali dopo essere stata interrotta.
Modalità Timer scan (Temporizzata)	La scansione riprende quando il tempo prestabilito è scaduto anche in caso di ricezione di una trasmissione.
Modalità Elapsed Time setting scan	La presente funzione riprende la scansione quando il tempo selezionato è scaduto a prescindere che ci sia o meno un segnale. Tale funzione è attiva anche quando il silenziamento è aperto. L'intervallo per l'interruzione della scansione può essere impostato tra 5 secondi e 5 minuti.

MEMO

-La modalità time setting scan sposta automaticamente la scansione sul canale successivo quando l'intervallo impostato è scaduto a prescindere che ci sia o meno un segnale. Poiché tale modalità è attiva anche quando il silenziamento è aperto, è molto utile in caso di ricezione di comunicazioni dati quali ACARS(Aircraft Communication Addressing and Reporting System), quando si desidera ricevere dati da canali multipli ad intervalli di

tempo specifici e quando si desidera effettuare la scansione in caso più tempo sia necessario per monitorare ogni canale.

- La presente funzione può essere utilizzata in modalità VFO, modalità Preset e modalità Memory.

10-9-2 Impostazioni Scan Skip

E' possibile selezionare se saltare le frequenze memorizzate nei canali search pass o quei canali di memoria designati per essere saltati.

Le frequenze memorizzate nei canali di memoria search pass saranno saltate durante le scansioni VFO, le scansioni Program e le scansioni Preset (con l'esclusione dei canali TV), e i canali di memoria designati per essere saltati saranno saltati durante la scansione delle memorie.

Durante la scansione delle memorie, le frequenze memorizzate nei canali di memoria search pass non saranno saltate.

1. Ruotare la manopola in alto e selezionare "Scan skip".

"Scan skip" è visualizzato come mostrato a destra.

2. Ruotare la manopola in basso e selezionare tra "skip ->"no skip".

10-9-3 Impostazione del Priority Interval

La presente sezione contiene le informazioni relative a come impostare gli intervalli di priorità.

1. Ruotare la manopola in alto e selezionare "Pri interval".

"Pri interval" è visualizzato come mostrato a destra.

2. Ruotare la manopola in basso e selezionare un intervallo compreso tra 5 e 60 secondi.

10-9-4 Impostazione della Priority Duration (Durata della Priorità)

La presente sezione contiene le informazioni relative a come impostare la durata consentita di ricezione dei canali prioritari nella funzione Priority.

1. Ruotare la manopola in alto e selezionare "Pri duration".

"Pri duration" è visualizzato come mostrato a destra.

2. Ruotare la manopola in basso e selezionare tra "Busy", "1 second" e "25 seconds".

10-10 Impostazioni Funzione BUG Detector (Rilevamento Dispositivi spia) (solo versione T)

La presente funzione effettua automaticamente la scansione delle frequenze che con buona probabilità potrebbero essere utilizzate da dispositivi spia e li ricerca.

Il presente ricetrasmittitore dispone di due modalità al riguardo: "silent" e "sound".

E' possibile cercare dispositivi spia combinando banchi di memorie registrate con banchi specializzati nel rilevamento di tali dispositivi.

1. Selezionare "Bug detector" dal menu della modalità Set.

2. Premendo la manopola, compare il sotto menu delle funzioni bug detector.

MEMO

Consultare la sezione " Impostazioni della Modalità Detect" per i dettagli su come alternare tra la modalità "silent" e la modalità "sound".

- E' possibile impostare la sensibilità della ricerca ai fini del rilevamento di dispositivi spia nella modalità silent. Consultare la sezione "Impostazione Sensitivity" per ulteriori dettagli.
- Con la funzione Bug Detector, si effettua la ricerca tra i canali di memoria nei banchi combinati con la banca specifica per la funzione Bug Detector. Consultare la sezione "Funzione di Impostazione Bank-Link" per ulteriori dettagli.

ATTENZIONE

Le presenti funzioni sono funzioni di base e non garantiscono la totale sicurezza. Il produttore declina qualsiasi responsabilità per il mancato rilevamento di dispositivi spia.

-Il produttore non fornisce alcuna assistenza in merito al rilevamento di dispositivi spia e loro rimozione/smaltimento.

-Si prega di non contattare i rivenditori locali per consulenza in merito al rilevamento di dispositivi spia che esuli dalle specifiche funzioni ed opzioni del presente ricetrasmittitore.

10-10-1 Impostazioni di Attivazione

1. Ruotare la manopola in alto e selezionare "Bug detector".

"Bug detector" è visualizzato come mostrato a destra.

2. Premere la manopola.

3. Premendo il tasto [PTT], la funzione Bug Detector è disattivata.

• Ricerca in modalità Silent.

La presente modalità ricerca un dispositivo spia con un alto livello di accuratezza, emettendo un segnale ricevuto quando il ricetrasmittitore lo riceve ed emettendo un segnale acustico sgradevole quando il segnale è trasmesso da un dispositivo spia.

ATTENZIONE

Non utilizzare cuffie quando il ricetrasmittitore funziona nella presente modalità.

• Possono verificarsi dei casi in cui la scansione si interrompe a causa di errori che sono influenzati da rumori. Se la causa del rumore è un dispositivo spia, i suoni vicini al ricetrasmittitore saranno uditi come suoni sgradevoli.

1. Premere la manopola.

Il ricetrasmittitore dà automaticamente avvio alla scansione. Durante la scansione non sono emessi beep. Se il ricetrasmittitore stabilisce che c'è un dispositivo spia, è emesso un beep di avvertimento e il display visualizza un messaggio di avvertenza, come mostrato sulla destra. Se si sentono suoni vicini al ricetrasmittitore, esiste la possibilità che sia stato installato un dispositivo spia. (Prestare attenzione poiché in tal caso i suoni saranno più forti.)

2. Ruotare la manopola secondaria (la più bassa) e regolare il volume.

Il volume del presente ricetrasmittitore può essere regolato per emettere un suono sgradevole per il rilevamento di dispositivi spia. In questo caso non coprire l'altoparlante.

3. Spostare lentamente il ricetrasmittitore.

Il suono sgradevole diventa più forte man mano che il ricetrasmittitore si avvicina al dispositivo spia e più basso man mano che il ricetrasmittitore se ne allontana.

4. Premere il tasto [PTT].

La presente funzione è disattivata.

-Ricerca in modalità Sound

La presente modalità rileva un dispositivo spia e stabilisce la distanza approssimativa dal dispositivo emettendo un suono dal ricetrasmittitore, costringendo il dispositivo spia a trasmettere il suono e a misurare il ritardo con cui il ricetrasmittitore riceve il segnale. La caratteristica della presente modalità è di informare l'utente della distanza dal dispositivo spia mediante un suono e una indicazione visiva. Durante la ricerca nella presente modalità, è emesso un suono forte.

ATTENZIONE

- Non utilizzare cuffie quando il ricetrasmittitore funziona nella presente modalità.
 - La distanza valida per la funzione Bug Detector è compresa tra 1 e 5 metri circa.
 - Le funzioni Bug Detector sono fortemente influenzate dai suoni vicini al ricetrasmittitore, dalla forza del segnale del dispositivo spia e dalla sensibilità del microfono. Esistono casi in cui il ricetrasmittitore genera segnali di funzionamento impropri e/o che non possono essere utilizzati in ambienti particolari (come ad esempio quelli in cui i suoni rimbalzano).
- Muovendo bruscamente il ricetrasmittitore durante la ricerca di un dispositivo spia, esso può produrre segnali di funzionamento impropri a causa dell'effetto Doppler.
- Esistono casi in cui le funzioni Bug Detector non si attivano adeguatamente a causa del rapporto tra la direzione dello speaker e la distanza del dispositivo spia.
- Nei casi in cui si ricevono segnali a 2300MHz, la funzione Bug Detector non opera correttamente.

1. Premere la manopola.

La scansione riprende automaticamente. Durante la scansione è emesso un suono ininterrotto.

Nel caso di scansione in un'area assegnata in un certo intervallo di tempo, il display visualizza "stop" e la ricerca è completa.

Icona del dispositivo spia

Icona del ricetrasmittitore

2. Muovere il ricetrasmittitore lentamente, e cercare il luogo dove è più probabile che sia stato installato un dispositivo spia.

Quando il ricetrasmittitore determina che c'è un dispositivo spia, saranno emessi 3 suoni brevi. Quando il ricetrasmittitore si avvicina al dispositivo spia, lo spazio dell'icona diventa più stretto e l'intervallo tra i suoni diventa più corto. Quando il ricetrasmittitore si allontana dal dispositivo spia, lo spazio dell'icona diventa più ampio e l'intervallo tra i suoni diventa più lungo.

3. Premere il tasto [PTT].

La presente funzione è disattivata.

ATTENZIONE

-La durata della scansione potrebbe essere maggiore durante la ricerca di dispositivi spia combinando le frequenze che sono solitamente utilizzate per i dispositivi spia con frequenze che si desidera ricercare nella banca specifica per il rilevamento di tali dispositivi. Consultare la sezione P.90 per ulteriori dettagli.

10-10-2 Impostazioni della Modalità Detect (Rilevamento)

La presente sezione descrive le modalità di ricerca del Bug Detector.

1. Ruotare la manopola in alto e selezionare "Detect mode".
"Detect mode" è visualizzato come mostrato sulla destra.
2. Ruotare la manopola in basso e selezionare tra "silent e sound".
Consultare la sezione " Impostazioni Funzione BUG Detector" per ulteriori dettagli sulla modalità Detect.

10-10-3 Impostazione Sensitivity (Sensibilità)

La presente sezione contiene le informazioni relative alla sensibilità della funzione di rilevamento dei dispositivi spia in modalità silent.

1. Ruotare la manopola in alto e selezionare "Sensitivity".
"Sensitivity" è visualizzato come mostrato a destra.
2. Ruotare la manopola in basso e selezionare tra "1 "e"5". Il valore di default è 3.
La sensibilità del bug detector può essere selezionata tra "1" (bassa) e "5"(alta).

ATTENZIONE

Quando la sensibilità è impostata su alta, possono verificarsi degli errori. Se la sensibilità è bassa, il rischio di errori diminuisce ma l'efficacia può essere ridotta se il ricetrasmittitore non è vicino al dispositivo spia.

10-11 Key Assignment (Assegnazione dei Tasti)

La presente sezione contiene le informazioni relative all'assegnazione dei tasti del ricetrasmittitore:

1. Selezionare "Key assignment" dal menu della modalità Set.
2. Premendo la manopola, compare il sotto menu di key assignment.

10-11-1 Impostazioni della Modalità Key Lock

La presente sezione contiene le informazioni relative all'assegnazione dei tasti e delle manopole da bloccare.

1. Ruotare la manopola in alto e selezionare "Key lock mode".
2. Ruotare la manopola in basso e selezionare il tipo di modalità key lock.
Ogni volta che si ruota la manopola, le modalità alternano come segue;
PTT--- 17-key pad – Dials - PTT + 17-key – All -17-key + dials - PTT + dials

PTT	Blocca il tasto [PTT].
17-key pad	Blocca il funzionamento della tastiera.
Dials	Blocca il funzionamento della manopola.
PTT + 17-key	Blocca il funzionamento del tasto [PTT] e della tastiera.
PTT+ Dials	Blocca il funzionamento del tasto [PTT] e della manopola.
17-key + Dials	Blocca il funzionamento della tastiera e della manopola.
All	Blocca tutte le funzioni.

- I tasti "volume", "squelch" e [MONI] possono essere messi in funzione.
10. Modalità Set

10-11-2 Impostazione Modalità Tasto Moni

Se premuto, il tasto [MONI] può essere impostato sia per monitorare che per silenziare la modalità.

1. Ruotare la manopola in alto e selezionare "Moni key mode".

"Moni key mode" è visualizzato come mostrato a destra.

2. Ruotare la manopola in basso e selezionare tra "monitor"- "mute".

Monitor	Premendo il tasto [MONI], il silenziamento si apre momentaneamente.
Mute	Premendo il tasto [MONI], il suono è temporaneamente silenziato.

10-11-3 Impostazione Moni Operation (Funzionamento Moni)

La presente sezione contiene le informazioni relative alle impostazioni per il funzionamento premendo il tasto [MONI].

1. Ruotare la manopola in alto e selezionare "Moni operation".

"Moni operation" è visualizzato come mostrato a destra.

2. Ruotare la manopola in basso e selezionare tra "Push"- "Hold".

Push	Premendo il tasto [MONI], si attivano la funzione monitor o la funzione mute.
Hold	Premendo e ripremendo il tasto [MONI], la funzione monitor o la funzione mute si attivano.

10-11-4 Impostazione delle Bande Soggette al Funzionamento del Tasto MONI

E' possibile impostare le bande soggette al funzionamento del tasto [MONI].

1. Ruotare la manopola in alto e selezionare "Moni operation".

2. Ruotare la manopola in basso e selezionare le bande soggette al funzionamento del tasto [MONI].

Both bands	Il tasto [MONI] è attivo su entrambe le bande.
Main-band only	Il tasto [MONI] è attivo solo sulla banda principale.
Sub-band only	Il tasto [MONI] è attivo solo sulla banda secondaria.
Operating-band	Il tasto [MONI] è attivo sulla banda di funzionamento selezionata.

10-11-5 Impostazione Mainband Dial (Manopola del Canale Principale)

La presente impostazione alterna tra le funzioni delle manopole sui lati sinistro e destro.

1. Ruotare la manopola in alto e selezionare "Mainband dial".

"Mainband dial" è visualizzato come mostrato a destra.

2. Ruotare la manopola in basso e selezionare tra "Left: Main Sub: Right"- "Left: Sub Main: Right".

10-11-6 Impostazione della Funzione Dial

La presente impostazione alterna tra le funzioni delle manopole alte e basse.

1. Ruotare la manopola in alto e selezionare "Dial".

"Manopola" è visualizzato come mostrato a destra.

2. Ruotare la manopola in basso e selezionare le funzioni della manopola più alta e più bassa.

Ruotando le manopole, le funzioni alternano come segue:

Frequenza: Man. alta / Volume: Man. bassa Volume: Man. alta / Frequenza: Man. bassa

Squelch: Man. alta / Frequenza: Man. bassa Frequenza: Man. alta / Squelch: Man. bassa

MEMO

Le funzioni del volume e del silenziamento che non sono assegnate ruotando le manopole possono essere regolate premendole.

10-11-7 Impostazioni di composizione

• In modalità Set possono essere assegnati menu opzionali al tasto WILD. Impostando i menu più utilizzati sul tasto WILD, è possibile modificare rapidamente le impostazioni.

1. Ruotare la manopola in alto e selezionare "Wild key".

"Wild key" è visualizzato come mostrato a destra.

2. Ruotare la manopola in basso e selezionare la funzione che si desidera assegnare al tasto (1 - WILD).

• In modalità Set è possibile assegnare menu opzionali al tasto [LAMP] (MONI). Impostando i menu più utilizzati sul tasto [LAMP], è possibile modificare rapidamente le impostazioni.

1. Ruotare la manopola in alto e selezionare "Lamp key assign".

"Lamp key assign" è visualizzato come mostrato a destra.

2. Ruotare la manopola in basso e selezionare la funzione che si desidera assegnare al tasto [LAMP].

10-11-8 Impostazione Band Transition (Transizione Banda)

Quando la frequenza visualizzata si trova all'inizio o alla fine della banda, è possibile decidere di tornare all'altro estremo della stessa banda oppure scegliere di spostarsi sulla banda successiva durante la scansione o la sintonizzazione manuale della modalità VFO sulla banda secondaria.

1. Ruotare la manopola in alto e selezionare "Band transition".

"Band transition" è visualizzato come mostrato a destra.

2. Ruotare la manopola in basso e selezionare tra "Yes"- "No".

Yes La frequenza torna sull'altro estremo della stessa banda.

No La frequenza si sposta sulla banda successiva.

10-11-9 Impostazione Set Mode Exit (Uscita dalla Modalità Set)

La presente funzione consente alla modalità Set di disattivarsi automaticamente quando non ci siano state operazioni per un periodo di tempo prestabilito. E' possibile scegliere tra Manual e Automatic (da 5 secondi a 5 minuti).

1. Ruotare la manopola in alto e selezionare "Set mode exit".

"Set mode exit" è visualizzato come mostrato a destra.

2. Ruotare la manopola in basso e selezionare tra "Manual"4-from "5 seconds" e "5 minutes".

Manual (default)	Il ricetrasmittitore attende fino a che non sono premuti i tasti FUNC o [PTT].
From 5 seconds to 5 minutes	La modalità Set si disattiva se nessun tasto è messo in funzione entro l'intervallo di tempo selezionato. Le modifiche alle impostazioni sono salvate.

11 Modalità di Visualizzazione del Canale

La presente modalità visualizza solo la banca e il numero del canale di un canale di memoria, anziché le frequenze, e limita altre funzioni in modalità Memory.

1. Le memorie devono essere state salvate in precedenza.

2. Impostare il ricetrasmittitore sulla modalità Memory e spegnerlo.
 3. Accendere il ricetrasmittitore tenendo premuti i tasti SCAN e [PTT].
- Il display è visualizzato come mostrato a destra.

Per uscire dalla modalità Channel Indication, spegnere il ricetrasmittitore, e riaccenderlo tenendo premuti i tasti SCAN e [PTT].

MEMO

Quando il ricetrasmittitore è in modalità Channel Indication, il suo funzionamento si limita al cambiamento dei banchi e dei canali, alla regolazione del volume, alla regolazione del silenziamento, all'attivazione delle funzioni MONI/MUTE, alle funzioni di scansione della memoria e alle funzioni di blocco dei tasti.

Una volta memorizzato il nome di un canale, esso sarà visualizzato.

- Anche quando il ricetrasmittitore è stato resettato, la modalità Channel Indication non può essere disattivata a meno di effettuare la procedura descritta sopra.

12. Funzioni Cloning / PC Connection (Clonazione / Collegamento al PC)

La funzione Cloning copia i dati da un ricetrasmittitore DJ-G7 a un altro ricetrasmittitore DJ-G7. Due ricetrasmittitori DJ-G7 sono collegati da un cavo e le informazioni (compresi i dati della memoria) dall'unità che li invia sono copiati sull'unità che li riceve utilizzando la presente funzione.

Il DJ-G7 può anche essere collegato a un PC e i canali di memoria e/o le impostazioni della modalità Set possono essere modificati utilizzando un apposito software.

12-1 Collegamento

- Quando si utilizza la funzione di clonazione, è necessario collegare un cavo opzionale per clonazione (EDS-11) tra il morsetto dell'auricolare/microfono dell'unità che invia e il morsetto dell'auricolare/microfono dell'unità che riceve.
- Nel collegamento del presente ricetrasmittitore a un PC, è necessario collegare un cavo di conversione microfono/speaker opzionale (EDS-14) tra il morsetto dell'auricolare/microfono del presente ricetrasmittitore e la porta o presa di connessione del cavo sul PC (ERW-7/ERW-4C).

12-2 Funzionamento del Ricetrasmittitore che Invia i Dati

Per inviare e ricevere dati per la clonazione tra ricetrasmittitori DJ-G7, o per trasferire dati mediante PC, seguire le seguenti procedure:

1. Collegare un cavo per clonazione (EDS-ii) al morsetto dell'auricolare/microfono quando il ricetrasmittitore è spento e quindi accenderlo.
2. Premere e tenere premuto il tasto [MONI] e quindi premere 3 volte il tasto [PTT]. Il ricetrasmittitore entra in modalità di clonazione ed è pronto a trasferire i dati.

12. Funzioni Cloning / PC Connection

ATTENZIONE

Quando il trasferimento dei dati a un altro ricetrasmittitore DJ-G7 è completato, automaticamente l'unità si spegne e si riaccende.

- Durante il trasferimento dei dati, non premere alcun tasto.

- Durante il trasferimento dei dati, non scollegare i cavi. Se un cavo è scollegato, compare il messaggio [ERROR] sul display del ricetrasmittitore che invia e il trasferimento dei dati si interrompe.

-Durante l'utilizzo della funzione di clonazione, i dati nell'unità che riceve saranno completamente sostituiti dai dati dell'unità che invia. Prestare attenzione quando ci sono dati già memorizzati nella radio che riceve.

12-3 Funzionamento della Radio che Riceve i Dati

La seguente procedura non è necessaria per le radio collegate a un PC.

1. Con il ricetrasmittitore spento, collegare un cavo per clonazione (EDS-11) al morsetto dell'auricolare/microfono dell'unità che riceverà i dati e quindi accendere il ricetrasmittitore.

2. Tenere premuto il tasto [MONI] e premere 3 volte il tasto [PTT].

"CLONE" è visualizzato come mostrato a destra.

3. Premendo la manopola, i dati saranno trasferiti al ricevitore.

4. Una volta terminato il trasferimento, sarà visualizzato "FINISHED!".

Se compare il messaggio "ERROR", ripartire dal passaggio n° 1.

5. Spegnerne l'alimentazione per annullare la modalità clone.

Se l'alimentazione non è spenta, la modalità clone non sarà disattivata.

12. Funzioni Cloning / PC Connection

12-4 Comunicazioni a Pacchetti

La comunicazione a pacchetti consente la trasmissione e la ricezione dei dati attraverso una unità TNC (modem).

12-4-1 Collegamenti per le Comunicazioni a Pacchetti

Quando il presente ricetrasmittitore è utilizzato per le comunicazioni a pacchetti, consultare l'illustrazione in basso e collegarlo a un TNC seguendo questi passaggi:

Collegare un cavo opzionale di conversione EDS 14 con spinotto per microfono/speaker al morsetto dell'auricolare/microfono sulla parte superiore del ricetrasmittitore, e collegare un TNC (Terminal Node Controller = Terminale Controllore di Nodo) al morsetto dell'altoparlante (utilizzando una spina da 3.50) e al morsetto del microfono (utilizzando una spina da 2.50).

- Regolazione del livello in entrata:

Il presente ricetrasmittitore non dispone di una funzione per regolare il livello in entrata del microfono. Se necessario, regolare tale livello mediante il TNC.

- Regolazione del livello in uscita:

regolare il livello in uscita mediante i morsetti per auricolare/microfono utilizzando la manopola dell'uscita audio sul ricetrasmittitore.

*Il voltaggio è fornito da una resistenza da 100 ohm dalla linea interna a 3.3V.

ATTENZIONE

- Seguire le istruzioni del manuale TNC per informazioni su come collegare il TNC a un PC. -Se il presente ricetrasmittitore, il TNC e il PC sono molto vicini tra loro, potrebbe generarsi rumore. -Durante le comunicazioni a pacchetti, disattivare la funzione Battery Save. -Non superare 1,200 bps durante le comunicazioni a pacchetti.

13. Funzioni di Reset

ATTENZIONE

Prestare molta attenzione, poiché i dati eliminati dalla modalità Memory non possono essere recuperati!

Esistono due tipi di funzione reset nel presente ricetrasmittitore; una funzione di reset parziale che inizializza solo il display e la funzione "all reset", che elimina i dati dalla memoria.

13-1 Reset Parziale

La presente funzione non inizializza i dati della memoria ma riporta il ricetrasmittitore alle impostazioni di default di fabbrica.

La presente funzione è utilizzata quando il ricetrasmittitore non funziona correttamente oppure se l'operatore non è sicuro dello stato corrente del ricetrasmittitore.

1. Spegnerne il ricetrasmittitore.
2. Accendere il ricetrasmittitore tenendo premuto il tasto FUNC.
3. Quando è visualizzato il messaggio "Reset completed", rilasciare il tasto.

13-2 All Reset (Reset Totale)

La presente funzione è utilizzata in circostanze eccezionali, ad esempio quando è necessario resettare tutti i dati in memoria.

1. Premere in sequenza i tasti STEP, SCAN e FUNC mentre si accende il ricetrasmittitore.
2. Quando è visualizzato il messaggio "All reset completed", rilasciare il tasto. Il ricetrasmittitore torna alla modalità VFO di default.

14. Manutenzione e Riferimenti

14-1 Ricerca e risoluzione dei problemi

Le seguenti situazioni non rappresentano un cattivo funzionamento dell'unità; controllare le possibili cause e intervenire in modo adeguato. Se il problema dovesse persistere, resettare l'unità. I problemi collegati alle impostazioni e a difficoltà del CPU sono spesso risolti dall'operazione di reset.

Problema	Possibile causa	Intervento
All'accensione il display non visualizza nulla.	Cattivo collegamento del pacco batterie.	Rimuovere eventuale sporco o corrosione dai morsetti del pacco batterie.
	La batteria è scarica.	Ricaricare o sostituire le batterie nell'alloggiamento per le pile a secco.
	Il tasto di accensione non è premuto abbastanza a lungo.	Tenere premuto il tasto fino all'accensione del display.
	E' premuto il tasto [PTT].	Rilasciare il tasto [PTT] e riaccendere l'unità.
Non c'è audio dallo	Il volume è troppo basso.	Regolare il livello dell'audio.

speaker.		
	Il livello di squelch è troppo alto.	Regolare il livello di squelch.
	Il silenziamento del tono è attivo.	Spegnere il silenziamento del tono.
	Il DCS è attivo.	Spegnere il DCS.
	Il tasto [PTT] è premuto durante la trasmissione.	Rilasciare il tasto [PTT].
	La funzione mute è attiva.	Rilasciare la funzione mute.
La visualizzazione delle frequenze non è corretta.	Errore CPU.	Rimuovere l'alimentatore esterno e il pacco batterie, attendere per più di 10 secondi e reinserire le batterie e l'alimentatore. Se il problema dovesse persistere, resettare l'unità.
	E' impostato il nome di un canale.	Consultare la sezione " Funzione Memory Name".
La scansione non si avvia.	Il silenziamento non è silenziato.	Impostare il silenziamento in modo che il rumore sia silenziato.
Il numero della frequenza e del canale di memoria non cambia.	E' attivo il blocco dei tasti.	Disattivare il blocco dei tasti.
Non è possibile l'inserimento mediante tastiera.	E' attivo il blocco dei tasti.	Disattivare il blocco dei tasti.

Problema	Possibile causa	Intervento
L'accesso al ripetitore non è possibile.	Impostazione errata dei parametri.	Verificare le impostazioni del ripetitore.
Non è possibile trasmettere.	La batteria è scarica.	Sostituire o ricaricare il pacco batterie.
Il display lampeggia o si spegne durante la trasmissione.	Il tasto [PTT] non è premuto con abbastanza decisione.	Premere il tasto PTT e verificare che la spia TX/RX sia accesa in rosso.
	Il ricetrasmittitore non trasmette al di fuori della banda autorizzata. (L'impostazione dello shift non è corretta).	Trasmettere nell'ambito delle frequenze autorizzate. Verificare le impostazioni del ripetitore.
	La frequenza non è corretta.	Regolare la frequenza sull'altra stazione.
Il display lampeggia o si spegne durante la ricezione.	La batteria è scarica.	Sostituire o ricaricare il pacco batterie.

-Le parti impermeabili quali le coperture dei jack dell'alimentatore DC, sono componenti usurabili che devono essere sostituiti di tanto in tanto.

-Se è necessario supporto o assistenza post vendita, contattare il rivenditore presso cui è stato acquistato il presente ricetrasmittitore. Per trovare il rivenditore più vicino, consultare i sotto menu "US/CANADA DEALERS" o "INT'L DISTRIBUTION" nel menu "DISTRIBUTION" del nostro sito web. (<http://alinco.com/usa.html>).

14-2 Opzioni

-Pacco Batterie Li-ion (EBP-73: 7.4V 1,200mAh)

-Alloggiamento per pile a secco (EDH-35)

-Caricatore da tavolo (EDC-173)

• Set per Caricatore da Tavolo (EDC-173T: versione T)

• Set per Caricatore da Tavolo (EDC-173E: versione E)

• Set per Caricatore da Tavolo (EDC-173UK: versione EUK)

• Adattatore CA per Caricatore (EDC-170: versione T)

• Adattatore CA per Caricatore (EDC-1 51 A: versione E)

• Adattatore CA per Caricatore (EDC-1 52A: versione EUK)

-Cavo per Ricarica mediante Accendisigari (EDC-43)

- Cavo per Accendisigari con Filtro (EDC-36)

• Cavo DC (EDC-37)

• Microfono/ Speaker (EMS-59)'

- Spina dello Speaker (EMS-62: Spina impermeabile)

- Microfono da cravatta con Funzione VOX (EME-15A)*

• Auricolare con Funzione VOX (EME-12A)'

- Auricolare con Funzione VOX (EME-13A)'

- Cuffie con Microfono (EME-21 A: specifica heavy duty)*

- Cuffie con Microfono (EME-32A: specifica heavy duty con spinotto impermeabile)

• Cuffie con Microfono (EME-34A: tipo da cravatta)

- Cuffie con Microfono (EME-36A: spinotto impermeabile)

- Cuffie con Cavo Dritto (EME-6)'

- Cuffie con Cavo Arrotolato (EME-26)'

• Cavo per Clonazione (EDS-11: spinotto impermeabile)

'Cavo di Conversione Microfono/Speaker (EDS-14: spinotto impermeabile)

• Cavo di collegamento al PC (ERW-4C: porta seriale)* (ERW-7: porta USB)'

-Custodia imbottita (ESC-50)

Per utilizzare accessori marchiati con ', acquistare il cavo EDS-14.

ATTENZIONE Quando si utilizzano cavi DC esterni, collegarli al ricetrasmittitore prima di accenderlo.

14-2-1 Spina per Cavo di Conversione Microfono/Speaker (EDS-14)

1. Spegner il ricetrasmittitore.

2. Ruotare la spina in senso orario (destra). Quando non è più possibile avvitare, verificare che la spina sia saldamente collegata.

3. Collegare i cavi per microfono/speaker ai rispettivi jack.

15. Specifiche

Generale

Intervallo di Frequenza: versione E TX/RX: 144.000 - 145.995MHz

430.000 -
439.995MHz
1240.000 -
1299.995MHz

Bande di trasmissione AM/FM/TV(analogica)

Versione T TX: 144.000 - 147.995MHz
430.000 -
449.995MHz
1240.000 -
1299.995MHz
RX: 0.530 -
1299.995MHz

(Frequenze dei cellulari 824.000 -849.995MHz,
869.000-894.995MHz bloccate nella versione T)

- Impedenza dell'antenna: 50 ohm (SMA)
- Tensione in uscita: DC 7.4V (EBP-73 pacco batterie Li-Ion)

DC 4.5-16V (sorgente esterna regolata)

- Messa a terra: Messa a terra negativa

- Consumo energetico:

TX circa 1.6A/144MHz, 1.8A/430MHz, 0.8A/1200MHz RX circa 200mA

Risparmio batterie (1:4) in media circa: Dual 56mA/Single 50mA

- Intervallo della temperatura: -10°C+45°C per CE (+14-.+113°F)

- Stabilità della frequenza: +2.5ppm (@-10 - +45°C)

- Dimensioni (LxAxP progettazione esclusiva): 60x115x30mm

o 2.36 x 4.53 x 1.18 in.

- Peso (Comprensivo di antenna /EBP-73):

Circa 296 g /9.55 oz

Trasmittitore

- Potenza in uscita (circa):

- DC13.8V:144MHz/430MHz 5/2/1/0.3W, 1200MHz 1/0.3W EBP-73:144MHz 5/210.8/0.3W,

430MHz 4.5/2/0.8/0.3W,

1200MHz 1/0.3W

4 x batterie AA (Max): 144MHz 2W, 430MHz 1.5W, 1200MHz 0.5W

- Modalità di modulazione: TX:F1 D/F2D/F3E (solo RX:WFM/AM)

- Emissione spuria: -60dB o minore

- Deviazione massima della frequenza: ±5KHz

15. Specifiche

Ricevitore

- Sistema: supereterodina a doppia conversione (NFM,AM)

supereterodina a conversione singola (WFM)

- Frequenze IF (1st/2nd):

Banda principale FM 51.65MHz / 450KHz

- Banda secondaria AM/FM 50.75MHz / 450KHz Banda secondaria WFM 10.7MHz

- Sensibilità: 144/430MHz bande radio amatoriali -15dBN o migliore
1200MHz bande radio amatoriali -13dBN o migliore

Ricevitore di banda secondaria (Valori migliori):

OAM (10dB S/N): Minore di 50MHz -1 dBN

50MHz e oltre -6dBp

OFM (12dB SINAD): 30-470MHz -15dBN

470MHz e oltre -7dBp

OWFM 76-470MHz -6dBp:

470MHz e oltre -3dBp

- Selettività: AM/FM -6dB 12KHz o maggiore/ -60dB 35KHz o minore

WFM -6dB 130KHz o maggiore/ -60dB 300KHz o minore

- Potenza dell'uscita audio: 400mW (8C / 10% THD)

ALINCO, INC.

Sede principale: Yodoyabashi-Dai building 13th Floor

4-9, 4-Chome, Koraibashi, Chuo-ku, Osaka 541-0043, JAPAN Phone: +81-6-7636-2362

Fax: +81-6-6208-3802

<http://www.alinco.com>

E-mail: export@alinco.co.jp

l'utilizzo dell'apparato in questione è soggetto al regime di 'autorizzazione generale', ai sensi degli artt. 104 comma 1 e 135 commi 1, 2 e 3 del Codice di comunicazioni elettroniche, emanato con decreto legislativo 1° agosto 2003 n. 259

INFORMAZIONI IMPORTANTI PER L'UTENTE AI SENSI DELLA DIRETTIVA "RAEE" 2002/96/CE E SUCCESSIVA MODIFICA 2003/108/CE SUI RIFIUTI DI APPARECCHIATURE ELETTRICHE ED ELETTRONICHE

Ai sensi della Direttiva "RAEE" 2002/96/CE e successiva modifica 2003/108/CE questa apparecchiatura viene contrassegnata con il seguente simbolo del contenitore di spazzatura su ruote barrato:



Per un futuro smaltimento di questo prodotto, informiamo il nostro rispettabile utente di ciò che segue.

- E' vietato smaltire questa apparecchiatura come un comune rifiuto urbano: è necessario rivolgersi ad uno dei Centri di Raccolta RAEE (Rifiuti di

Apparecchiature Elettriche ed Elettroniche) Autorizzato e predisposto dalla Pubblica Amministrazione.

- E' possibile consegnare ad un negoziante questa apparecchiatura per il suo smaltimento all'atto dell'acquisto di una nuova apparecchiatura dello stesso tipo.
- La normativa sopra citata, alla quale rimandiamo per ulteriori dettagli o approfondimenti, prevede sanzioni in caso di smaltimento abusivo dei RAEE (Rifiuti di Apparecchiature Elettriche ed Elettroniche).

IMPORTANTE AVVISO PER GLI UTILIZZATORI, AI SENSI DELLA DIRETTIVA COMUNITARIA 2006/66/CE 'pile e accumulatori'



Per il futuro smaltimento della batteria/e, informiamo come di seguito:

- Non smaltire il rifiuto della batteria/e come rifiuto urbano; consegnarlo ad un centro di raccolta apposito.

La summenzionata Direttiva, che invitiamo ad approfondire per maggiori dettagli, prevede sanzioni in caso di smaltimento abusivo del rifiuto della batteria/e!

Importato da Melchioni Spa Milano



Melchioni s.p.a.
Sede legale:
via Pietro Colletta, 37
Sede amministrativa/commerciale:
via Friuli, 18/A - 20135 Milano - Italia
Tel. 00390257941 - Fax 0039025413000
www.melchioni.it

DICHIARAZIONE DI CONFORMITA'



La Società con sede in indirizzo Melchioni S.p.A.
Milano - Italy
via Pietro Colletta, 37 - CAP 20135

dichiara, sotto la propria responsabilità che l'apparecchio

Tipo RICETRASMITTENTE TRIBANDA
Marca ALINCO
Modello DJ-G7

è stato costruito in conformità delle seguenti norme:

EN 301 489-1 V1.8.1 (2008-04).....
EN 301 489-15 V1.2.1 (2002-08).....
EN 301 783-2 V1.1.1 (2000-09).....
EN 60950-1: 2006.....
EN 62311: 2008.....

e soddisfa i requisiti essenziali previsti dalle seguenti Direttive:

- 2004/108/CE (E.M.C.)
- 1999/5/CE (R&TTE)
- 2006/95/CE (L.V.D.)

Organismo Notificato: Telefication B.V. - Netherlands
Numero di Identificazione: 0560

Ultime due cifre dell'anno di apposizione del marchio: 09

Milano, 22 luglio 2009

.....
(firma del responsabile delegato: E. Motta)

Posizione ricoperta nella Società dal responsabile delegato: Direttore Commerciale

melchioni s.p.a.
Via Colletta, 37 - 20135 MILANO

.....
(timbro della società)

Cap. Soc. € 10.000.000 - Registro Imprese N° 95742 Milano - REA 482061 - Cod. Fisc. - P. IVA 00741650154

