

Seguici sarai Visitato da 30.000 Utenti

www.beltel.it/ads/facebook-group

SAMSUNG

Climate Solutions



LISTINO 2020

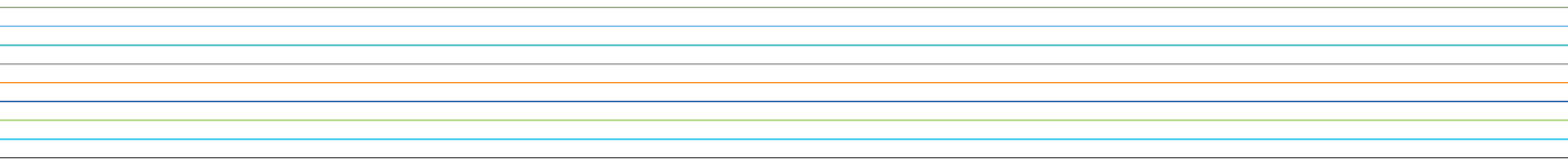

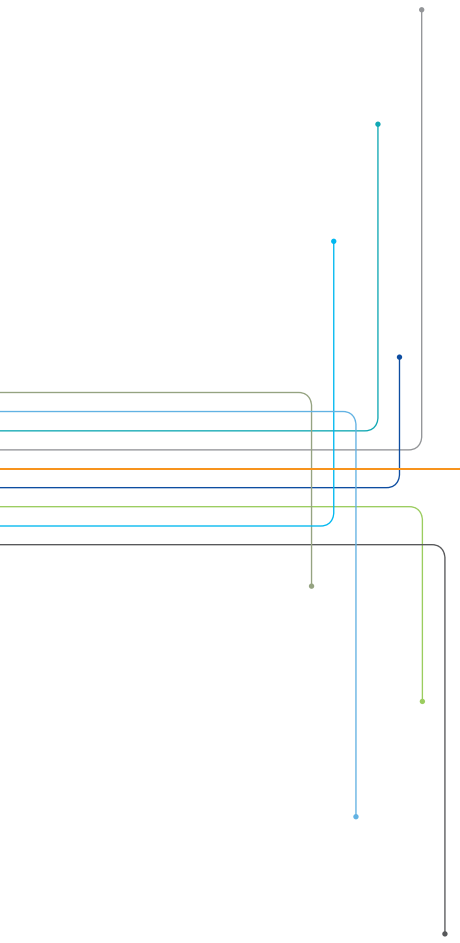

02.	Samsung
12.	Monosplit
18.	Multisplit
48.	Commerciale
94.	Pompe di calore
116.	DVM Chiller
128.	Ventilazione
132.	Sistemi e accessori
136.	Servizi e Garanzie

Oltre 40 anni di innovazione costante

In quanto leader mondiale nella tecnologia, Samsung utilizza l'innovazione e il progresso tecnologico, per trasformare continuamente il volto dell'elettronica.

Negli ultimi 40 anni ha applicato questa stessa tendenza innovativa alla climatizzazione.

Con design eccezionali e performance avanzate, le soluzioni Samsung per il clima stanno rivoluzionando il mondo della climatizzazione.

1974

Produzione WAC



1985

Produzione RAC / F(P) AC Inv.



2000

Lancio DVM Water



2012

Lancio Wi-Fi Control RAC



1975

Produzione RAC



1992

Produzione SAC



2007

Lancio della più grande capacità al mondo DVM+4 (22HP, Max 88HP)



2015

Lancio
Cassetta 360
30HP DVM



2018

Lancio unità
Cassetta WindFree



2020

Lancio seconda generazione
di WindFree a Parete



2013

Lancio
Triangle Design™
RAC



2017

Lancio unità
WindFree a Parete



2019

Lancio
ClimateHub



> WindFree

Cambia l'idea di clima

Con la tecnologia WindFree la climatizzazione di ogni ambiente diventa ancora più confortevole. Il classico getto d'aria diretto si trasforma, attraverso migliaia di microfori, in una piacevole brezza diffusa per garantire il benessere assoluto in ufficio come a casa, sia di giorno che durante la notte. Il tutto con la massima silenziosità e la comodità del controllo a distanza Wi-Fi tramite App. Unità a parete, Cassetta 1 Via, Cassetta 4 Vie: la famiglia dei prodotti WindFree è perfetta per ogni esigenza di climatizzazione.



> Cassetta 360

Design circolare, comfort a 360°

Innovativa, elegante, perfetta anche per i contesti più ricercati. La Cassetta 360 di Samsung è l'unità interna pensata per una migliore climatizzazione in termini di prestazioni e comfort. L'unità assicura un flusso d'aria a 360° garantendo un maggior comfort ambientale e una distribuzione ottimale dell'aria, evitando di creare zone con temperature diverse.



Entrambi i pannelli sono disponibili anche in versione quadrata



> Formazione

L'accademia pensata per te

Samsung favorisce la tua crescita professionale e ti invita a partecipare ai corsi tecnici pensati per chi entra per la prima volta nel mondo della climatizzazione e per chi ha già esperienza e vuole ampliare le proprie conoscenze tecniche.

Prendendo parte ai corsi Academy, acquisirai le nozioni per diventare un installatore qualificato Samsung e potrai subito verificare quanto appreso grazie a prove pratiche in aula, durante le quali potrai toccare con mano i nostri prodotti, montarli, smontarli ed installarli.

Consulta i corsi disponibili e iscriviti sul sito: www.samsung.it/airconacademy



> SmartThings

I climatizzatori Samsung offrono un controllo Wi-Fi attraverso la App Samsung SmartThings scaricabile su smartphone. L'App¹ permette l'accensione e lo spegnimento da remoto, il controllo delle varie funzioni e la programmazione in qualsiasi momento. L' App Samsung SmartThings² offre la possibilità di gestire anche altri dispositivi Samsung o compatibili con l'applicazione.



1)Disponibile per iPhone e Android. Per l'applicazione Samsung sono richiesti una connessione di rete e un account.
2)Alcune funzionalità potrebbero non essere disponibili a seconda del modello. Il design UI e il nome dell'Applicazione possono essere aggiornati.

> Supporto

Il supporto perfetto per ogni esigenza

Supporto all'installazione: 199.133.988⁽³⁾

Esclusivo servizio dedicato agli installatori per fornire il supporto tecnico telefonico per la corretta installazione dei climatizzatori. Il servizio è attivo dalle 09:00 alle 19:00 da Lunedì a Domenica.

Supporto al cliente finale: 800.726.786.4

È un servizio dedicato a tutti i clienti che necessitano di assistenza e supporto tecnico.

Potrai richiedere assistenza tecnica a domicilio o potrai ottenere utili informazioni sull'utilizzo del tuo climatizzatore. Il servizio è attivo dal Lunedì alla Domenica, dalle 09:00 alle 19:00.

È possibile contattare il servizio clienti anche dal sito www.samsung.it, sezione supporto.



3)Servizio a pagamento: 0,1188€/minuto (IVA esclusa) nella fascia intera, 0,0465€/minuto (IVA esclusa) nella fascia ridotta e festivi.
I costi di telefonia mobile variano in funzione del gestore da cui viene effettuata la chiamata.

> Le famiglie prodotti Samsung Climate Solutions

L'innovazione Samsung rende tutto più semplice, anche il clima, grazie ad una gamma completa di prodotti. Linee morbide, grandi performance, maggior interazione con l'utente e consumi ridotti: ogni soluzione arricchisce l'ambiente in cui viene installata, rendendolo uno spazio ad alto comfort dove vivere o lavorare.

Residenziale Mono/Multisplit

- WindFree ELITE
- WindFree AVANT
- Cebu Wi-Fi
- AR35



WindFree



**Cassetta 1 Via
WindFree**



Pompe di Calore

Sistema di riscaldamento e raffreddamento ecosostenibile per edifici residenziali, completa di soluzioni da incasso e componenti idraulici.

- Sistema EHS TDM Plus
- Sistema EHS Split
- Sistema EHS Mono

ClimateHub



Parete WindFree



Cassetta 360



Commerciale

Gamma versatile che si adatta a molteplici applicazioni commerciali grazie alle numerose unità interne e la possibilità di effettuare collegamenti Twin-Triple-Quadri.

GAMMA 2020

- Cassetta 360
- Cassetta 4 Vie WindFree
- Cassetta 4 Vie Mini WindFree
- Parete
- Cassetta 1 Via WindFree
- Canalizzabile Bassa/Media/Alta Prevalenza
- Colonna
- Console
- Pavimento/Soffitto

GAMMA 2020 - ALTA EFFICIENZA

- Cassetta 4 Vie
- Cassetta 4 Vie Mini
- Parete AR5000
- Canalizzabile Bassa Prevalenza

Cassetta 4 Vie/ 4 Vie Mini WindFree

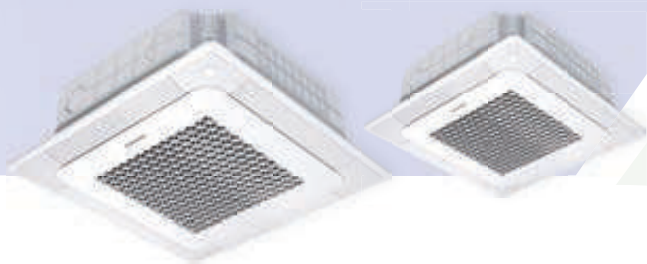

Chiller

Sistemi Aria-Acqua per grandi edifici residenziali e commerciali, con possibilità di collegare insieme fino a 16 moduli.

FAN COIL

- Cassetta 360
- Cassetta 4 Vie
- Cassetta 1 Via WindFree
- Ventilconvettore ad incasso
- Ventilconvettore a vista



Cassetta 1 Via WindFree

Cassetta 4 Vie



Ventilconvettore

DVM

I sistemi VRF costituiscono una soluzione ottimale per grandi edifici residenziali e commerciali che richiedono una notevole efficienza, controllo individuale e flessibilità installativa.

- Cassetta 360
- Cassetta 4 Vie WindFree
- Cassetta 4 Vie Mini WindFree
- Parete WindFree
- Cassetta 1 Via WindFree
- Canalizzabile Bassa/Media/Alta Prevalenza
- Colonna
- Console
- Pavimento/Soffitto
- Modulo Idronico



Parete WindFree



Colonna



Nuovo WindFree a parete



> Nuovo design e un maggior comfort

Samsung lancia la seconda generazione di WindFree migliorando ulteriormente le performance dei suoi prodotti: cambia il design con linee ancora più armoniose e morbide. Migliora anche la connettività grazie alla compatibilità con gli assistenti vocali, alla funzione Artificial Intelligence e al sensore di movimento MDS.

WindFree

Il clima come piace a te

La tecnologia WindFree elimina i fastidiosi getti diretti, diffondendo l'aria in modo omogeneo e rendendo il climatizzatore ideale per qualsiasi ambiente, anche in situazioni delicate come in presenza di bambini o in camera da letto.

Come funziona la tecnologia WindFree:

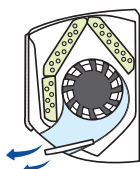

Raffrescamento rapido e deumidificazione
grazie ad una ventola più grande, rispetto ad altri modelli tradizionali in commercio, garantisce una maggiore portata d'aria.

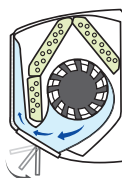

Attivazione automatica della tecnologia **WindFree** al raggiungimento della temperatura desiderata.

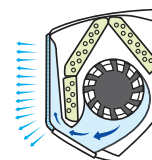

La bocchetta si chiude. Il fresco viene diffuso gentilmente attraverso **migliaia di microfori** per mantenere costante la temperatura desiderata.



WindFree

WindFree è l'unico climatizzatore con 21.000 microfori e una velocità dell'aria in uscita inferiore a 0,15 m/s, la cosiddetta 'aria ferma', definizione identificata dalla ASHRAE, Società Americana specializzata nelle scienze del riscaldamento e ventilazione dell'aria condizionata e della refrigerazione*.

*Per maggiori informazioni, consultare il sito <https://www.ashrae.org/about>.



Efficienza energetica

La nuova generazione di WindFree raggiunge il massimo dell'efficienza sul mercato, A+++/A++++, garantendo consumi ancora minori sia in raffreddamento sia in riscaldamento. In aggiunta il Sensore di Movimento (MDS) attiva o disattiva il climatizzatore in base alla presenza o meno di persone nell'ambiente riducendo eventuali sprechi.



Smart Functions

Gestire il climatizzatore è davvero facile: grazie all'App SmartThings è possibile controllare l'unità dal proprio smartphone; la compatibilità con i principali assistenti vocali permette il controllo via voce. La funzione Artificial Intelligence infine consente di selezionare le funzionalità più adatte alla situazione premendo solo un pulsante sul telecomando.



Nuovo EHS ClimateHub



Plus esclusivi

- ✚ Classe energetica A+++/A++ e Incentivi Fiscali
- ✚ Temperatura di mandata fino a 65°C e funzionamento garantito fino a -25°C
- ✚ Manutenzione semplificata e controllo intuitivo
- ✚ Funzione silent* per ridurre il rumore della macchina esterna fino ai 35 dB
- ✚ Gestione intelligente tramite App  SmartThings

*Solo per EHS SPLIT da 6 e 9 kW



La soluzione integrata per i sistemi in pompa di calore

Samsung EHS ClimateHub è la soluzione da interno in pompa di calore per il riscaldamento, raffrescamento e la produzione di acqua calda sanitaria. L'unità è compatibile con tutte le unità della serie EHS ed ospita al suo interno tutti i principali componenti idraulici. Il design ricercato e le dimensioni compatte ne fanno la soluzione ideale per gli ambienti di servizio della casa.



Configurazioni Aria - Acqua

EHS TDM PLUS + ClimateHub

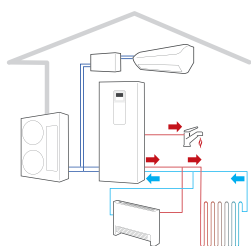

Soluzione composta da unità Aria-Aria collegata mediante tubazioni frigorifere a ClimateHub e interne a espansione diretta.

EHS SPLIT + ClimateHub

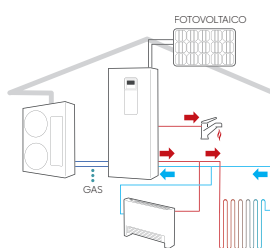

Sistema composto da unità esterna Aria-Aria collegata mediante tubazioni frigorifere alla soluzione ClimateHub.

EHS MONO + ClimateHub

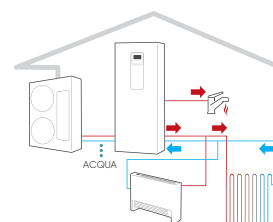

Sistema composto da unità esterna Aria-Acqua collegato al sistema ClimateHub.



Monosplit

Gamma 2020

WindFree ELITE



- Tecnologia WindFree
- A+++/A+++
- Funzione Artificial Intelligence
- Controllo tramite App SmartThings e tramite assistente vocale
- Ultra silenziosità (16 dBA)
- Filtro Triple Care
- Motion Detection Sensor

WindFree AVANT



- Tecnologia WindFree
- A++/A++
- Funzione Artificial Intelligence
- Controllo tramite App SmartThings e tramite assistente vocale
- Ultra silenziosità (16 dBA)
- Filtro Triple Care

Cebu Wi-Fi



- A++/A+
- Controllo Wi-Fi integrato
- Funzione Artificial Intelligence
- Controllo tramite App SmartThings e tramite assistente vocale
- Super silenziosità (19 dBA)

AR35



- A++/A+
- Disponibile solo in versione monosplit

> Gamma 2020

A+++/A+++

WindFree ELITE

- Modalità WindFree per evitare getti d'aria diretti grazie a **21.000 microfori**
- Funzione **Artificial Intelligence**: l'unità analizza l'utilizzo dell'utente e replica automaticamente le modalità più appropriate in base alla situazione
- **Wi-Fi integrato**: controllo remoto possibile grazie all'app SmartThings, che permette il controllo di apparecchi Samsung e compatibili
- Compatibilità **Multisplit**



WINDFREE



CONTROLLO VOCALE



SILENZIOSITÀ U.I. 16 dBA



FILTRO TRIPLE CARE ANTIBATTERICO



EASY FILTER PLUS



COMPRESSORE DIGITAL INVERTER BOOST



INSTALLAZIONE E MANUTENZIONE FACILITATA



PROTOCOLLO NASA

GARANZIA*

SENSORE DI MOVIMENTO MDS

Unità	Codice Prodotto	Capacità (kW)		SEER	SCOP	Gas Refrigerante		Detraibilità 65% ²⁾ / Conto Termico	Listino Unità interna	Listino Unità esterna	Listino SET
		Raffr.	Risc.	Raffr.	Risc.	Tipo ²⁾	Carica (Kg)				
Interna	AR09TXCAAWKNEU										
Esterna	AR09TXCAAWKXEU	2.5	3.2	8.5 (A+++)	5.1 (A+++)	R32	0,90	✓	€ 800,00	€ 970,00	€ 1.770,00
Set	F-AR09ELT										
Interna	AR12TXCAAWKNEU										
Esterna	AR12TXCAAWKXEU	3.5	3.5	8.5 (A+++)	5.1 (A+++)	R32	0,90	✓	€ 895,00	€ 1.090,00	€ 1.985,00
Set	F-AR12ELT										

Codice Prodotto	Descrizione	Prezzo	Codice Prodotto	Descrizione	Prezzo
MWR-WE13N	Comando a filo Premium	€ 180,00	MIM-B14	Interfaccia per contatti esterni	€ 120,00
MWR-SH11N	Comando a filo touch	€ 170,00	MIM-A00N	Interfaccia per comandi a filo	€ 40,00
MWR-WG00KN	Comando a filo advance	€ 205,00	P-RAC-3N5XS00S	Estensione garanzia unità interna fino a 5 anni ¹⁾	€ 35,00
MIM-R10N	Interfaccia per comandi centralizzati	€ 265,00	P-AC-CN5XS07	Estensione garanzia unità esterna fino a 5 anni ¹⁾	€ 40,00

WindFree AVANT

- Modalità WindFree per evitare getti d'aria diretti grazie a **21.000 microfori**
- Funzione **Artificial Intelligence**: l'unità analizza l'utilizzo dell'utente e replica le modalità più appropriate in base alla situazione
- **Wi-Fi integrato**: controllo remoto possibile grazie all'app SmartThings, che permette il controllo di apparecchi Samsung e compatibili
- Compatibilità **Multisplit**



WINDFREE



CONTROLLO VOCALE



SILENZIOSITÀ U.I. 16 dBA



FILTRO TRIPLE CARE ANTIBATTERICO



EASY FILTER PLUS



COMPRESSORE DIGITAL INVERTER BOOST



INSTALLAZIONE E MANUTENZIONE FACILITATA



PROTOCOLLO NASA

Unità	Codice Prodotto	Capacità (kW)		SEER	SCOP	Gas Refrigerante		Detraibilità 65% ²⁾ / Conto Termico	Listino Unità interna	Listino Unità esterna	Listino SET
		Raffr.	Risc.	Raffr.	Risc.	Tipo ²⁾	Carica (Kg)				
Interna	AR09TXEAAWKNEU										
Esterna	AR09TXEAAWKXEU	2.5	3.2	7.2 (A++)	4.6 (A++)	R32	0,90	✓	€ 565,00	€ 720,00	€ 1.285,00
Set	F-AR09AVT										
Interna	AR12TXEAAWKNEU										
Esterna	AR12TXEAAWKXEU	3.5	3.5	6.8 (A++)	4.6 (A++)	R32	0,90	✓	€ 620,00	€ 795,00	€ 1.415,00
Set	F-AR12AVT										
Interna	AR18TXEAAWKNEU										
Esterna	AR18TXEAAWKXEU	5.0	6.0	6.4 (A++)	4.0 (A+)	R32	1,30	-	€ 990,00	€ 1.250,00	€ 2.240,00
Set	F-AR18AVT										
Interna	AR24TXEAAWKNEU										
Esterna	AR24TXEAAWKXEU	6.5	7.4	6.4 (A++)	4.0 (A+)	R32	1,30	-	€ 1.150,00	€ 1.460,00	€ 2.610,00
Set	F-AR24AVT										

Codice Prodotto	Descrizione	Prezzo	Codice Prodotto	Descrizione	Prezzo
MWR-WE13N	Comando a filo Premium	€ 180,00	MIM-B14	Interfaccia per contatti esterni	€ 120,00
MWR-SH11N	Comando a filo touch	€ 170,00	MIM-A00N	Interfaccia per comandi a filo	€ 40,00
MWR-WG00KN	Comando a filo advance	€ 205,00	P-RAC-3N5XS00S	Estensione garanzia unità interna fino a 5 anni ¹⁾	€ 35,00
MIM-R10N	Interfaccia per comandi centralizzati	€ 265,00	P-AC-CN5XS07	Estensione garanzia unità esterna fino a 5 anni ¹⁾	€ 40,00

1) Acquistabile se non richiesta gratuitamente entro 120 gg. dall'acquisto.

2) I climatizzatori monosplit contengono gas fluorurati ad effetto serra R32 (GWP=675).

*Per tutte le informazioni di attivazione della EXTRA GARANZIA PREMIUM SERVICE andare su www.samsung.it/premiumserviceac

**Per le combinazioni che beneficiano delle detrazioni fiscali o incentivi conto termico consultare il sito <https://www.samsung.com/it/business/climate/environment/>

I prezzi si intendono IVA, RAEE e trasporto esclusi. Ai prezzi sopra indicati va aggiunto l'eco contributo RAEE pari a € 3,70 per ogni unità esterna.

Cebu Wi-Fi



- Funzione **Artificial Intelligence**: l'unità analizza l'utilizzo dell'utente e replica le modalità più appropriate in base alla situazione
- **Wi-Fi integrato**: controllo remoto possibile grazie all'app SmartThings, che permette il controllo di apparecchi Samsung e compatibili
- Compatibilità **Multisplit**



CONTROLLO VOCALE



SILENZIOSITÀ U.I. 19 dBA



EASY FILTER PLUS



COMPRESSORE DIGITAL INVERTER BOOST



INSTALLAZIONE E MANUTENZIONE FACILITATA



PROTOCOLLO NASA

Unità	Codice Prodotto	Capacità (kW)		SEER	SCOP	Gas Refrigerante		Detraibilità 65%*/Conto Termico	Listino Unità interna	Listino Unità esterna	Listino SET
		Raffr.	Risc.			Tipo ²	Carica (Kg)				
Interna Esterna Set	AR09TXFYAWKNEU AR09TXFYAWKXEU F-AR09CBU	2.5	3.2	7.1 (A++)	4.0 (A+)	R32	0,80	✓	€ 325,00	€ 515,00	€ 840,00
Interna Esterna Set	AR12TXFYAWKNEU AR12TXFYAWKXEU F-AR12CBU	3.5	3.5	6.5 (A++)	4.0 (A+)	R32	0,80	✓	€ 365,00	€ 575,00	€ 940,00
Interna Esterna Set	AR18TXFYAWKNEU AR18TXFYAWKXEU F-AR18CBU	5.0	6.0	6.8 (A++)	3.8 (A)	R32	1,20	-	€ 570,00	€ 885,00	€ 1.455,00
Interna Esterna Set	AR24TXFYAWKNEU AR24TXFYAWKXEU F-AR24CBU	6.5	7.4	6.8 (A++)	3.8 (A)	R32	1,20	-	€ 740,00	€ 1.140,00	€ 1.880,00

Codice Prodotto	Descrizione	Prezzo	Codice Prodotto	Descrizione	Prezzo
MWR-WE13N	Comando a filo Premium	€ 180,00	MIM-B14	Interfaccia per contatti esterni	€ 120,00
MWR-SH11N	Comando a filo touch	€ 170,00	MIM-A00N	Interfaccia per comandi a filo	€ 40,00
MWR-WG00KN	Comando a filo advance*	€ 205,00	P-RAC-3N5XS00S	Estensione garanzia unità interna fino a 5 anni	€ 35,00
MIM-R10N	Interfaccia per comandi centralizzati	€ 265,00	P-AC-CN5XS07	Estensione garanzia unità esterna fino a 5 anni	€ 40,00

AR35



- **Display** incluso
- Disponibile solo in Monosplit



FILTRO ANTIPOLVERE E ALLERGENI



COMPRESSORE TWIN ROTARY



SILENZIOSITÀ U.I. 22 dBA

Unità	Codice Prodotto	Capacità (kW)		SEER	SCOP	Gas Refrigerante		Detraibilità 65%*/Conto Termico	Listino Unità interna	Listino Unità esterna	Listino SET
		Raffr.	Risc.			Tipo ²	Carica (Kg)				
Interna Esterna Set	AR09TXHQASINEU AR09TXHQASIXEU F-AR09ART	2.6	2.9	6.3 (A++)	4.0 (A+)	R32	0,55	✓	€ 335,00	€ 335,00	€ 670,00
Interna Esterna Set	AR12TXHQASINEU AR12TXHQASIXEU F-AR12ART	3.5	3.8	6.1 (A++)	3.9 (A)	R32	0,55	-	€ 375,00	€ 375,00	€ 750,00
Interna Esterna Set	AR18TXHQASINEU AR18TXHQASIXEU F-AR18ART	5.3	5.3	7.1 (A++)	4.0 (A)	R32	1,00	-	€ 640,00	€ 640,00	€ 1.280,00
Interna Esterna Set	AR24TXHQASINEU AR24TXHQASIXEU F-AR24ART	7.0	7.3	6.1 (A++)	3.9 (A)	R32	1,60	-	€ 775,00	€ 775,00	€ 1.550,00

Codice Prodotto	Descrizione	Prezzo	Codice Prodotto	Descrizione	Prezzo
P-AC-CN5XS07	Estensione garanzia unità esterna fino a 5 anni	€ 40,00	P-RAC-3N5XS00S	Estensione garanzia unità interna fino a 5 anni	€ 35,00

2) I climatizzatori monosplit contengono gas fluororati ad effetto serra R32 (GWP=675).

* Compatibile solo con le taglie 18000 e 24000 BTU

** Per le combinazioni che beneficiano delle detrazioni fiscali o incentivi conto termico consultare il sito <https://www.samsung.com/it/business/climate/environment/>

I prezzi si intendono IVA, RAEE e trasporto esclusi. Ai prezzi sopra indicati va aggiunto l'eco contributo RAEE pari a € 3,70 per ogni unità esterna.

> Gamma 2019

WindFree EVO



- Modalità WindFree per evitare getti d'aria diretti grazie a **21.000 microfori**
- **Filtro Easy Filter Plus:** filtro rimovibile, semplice da estrarre, pulire e riposizionare
- **Display** incluso



WINDFREE



SILENZIOSITÀ
U.I. 19 dBA



EASY
FILTER PLUS



Wifi
SMART CONTROL

Unità	Codice Prodotto	Capacità (kW)		SEER Raffr.	SEER Risc.	SCOP Raffr.	SCOP Risc.	Gas Refrigerante Tipo ²	Carica (Kg)	Detraibilità 65% ^{**} / Conto Termico	Listino Unità interna	Listino Unità esterna	Listino SET
		Raffr.	Risc.										
Interna Esterna Set	AR09RXPXBWKNEU AR09RXPXBWKXEU F-AR09EVO	2.5	3.2	7.1 (A++)	4.0 (A+)	R32	0,75	✓	€ 530,00	€ 675,00	€ 1.205,00		
Interna Esterna Set	AR12RXPXBWKNEU AR12RXPXBWKXEU F-AR12EVO	3.5	3.5	6.5 (A++)	4.0 (A+)	R32	0,75	✓	€ 580,00	€ 745,00	€ 1.325,00		
Interna Esterna Set	AR18RXPXBWKNEU AR18RXPXBWKXEU F-AR18EVO	5.0	6.0	6.1 (A++)	3.8 (A)	R32	1,15	-	€ 930,00	€ 1.170,00	€ 2.100,00		
Interna Esterna Set	AR24RXPXBWKNEU AR24RXPXBWKXEU F-AR24EVO	6.5	7.4	6.1 (A++)	3.8 (A)	R32	1,15	-	€ 1.080,00	€ 1.370,00	€ 2.450,00		

Codice Prodotto	Descrizione	Prezzo	Codice Prodotto	Descrizione	Prezzo
MWR-WE13	Comando a filo Premium	€ 175,00	MIM-B14	Interfaccia per contatti esterni	€ 120,00
MWR-WH00	Comando a filo Standard	€ 110,00	MIM-A00	Interfaccia per comandi a filo	€ 40,00
P-AC-CN5XS07	Estensione garanzia unità esterna fino a 5 anni	€ 40,00	P-RAC-3N5XS00S	Estensione garanzia unità interna fino a 5 anni	€ 35,00

New Style Plus



- **Display** incluso



SILENZIOSITÀ
U.I. 21 dBA

Unità	Codice Prodotto	Capacità (kW)		SEER Raffr.	SEER Risc.	SCOP Raffr.	SCOP Risc.	Gas Refrigerante Tipo ²	Carica (Kg)	Detraibilità 65% ^{**} / Conto Termico	Listino Unità interna	Listino Unità esterna	Listino SET
		Raffr.	Risc.										
Interna Esterna Set	AR09NXFHBWKNEU AR09NXFHBWKXEU F-AR09NFB	2.5	3.2	7.1 (A++)	4.0 (A+)	R32	0,75	✓	€ 365,00	€ 550,00	€ 915,00		
Interna Esterna Set	AR12NXFHBWKNEU AR12NXFHBWKXEU F-AR12NFB	3.5	3.5	6.5 (A++)	4.0 (A+)	R32	0,75	✓	€ 410,00	€ 615,00	€ 1.025,00		
Interna Esterna Set	AR18NXFHBWKNEU AR18NXFHBWKXEU F-AR18NSP	5.0	6.0	6.1 (A++)	3.8 (A)	R32	1,15	-	€ 660,00	€ 940,00	€ 1.600,00		
Interna Esterna Set	AR24NXFHBWKNEU AR24NXFHBWKXEU F-AR24NSP	7.1	7.4	6.1 (A++)	3.8 (A)	R32	1,15	-	€ 800,00	€ 1.140,00	€ 1.940,00		

Codice Prodotto	Descrizione	Prezzo	Codice Prodotto	Descrizione	Prezzo
MWR-WE13	Comando a filo Premium	€ 175,00	MIM-B14	Interfaccia per contatti esterni	€ 120,00
MWR-WH00	Comando a filo Standard	€ 110,00	MIM-A00	Interfaccia per comandi a filo	€ 40,00
P-AC-CN5XS07	Estensione garanzia unità esterna fino a 5 anni	€ 40,00	P-RAC-3N5XS00S	Estensione garanzia unità interna fino a 5 anni	€ 35,00

2) I climatizzatori monosplit contengono gas fluororati ad effetto serra R32 (GWP=675).

**Per le combinazioni che beneficiano delle detrazioni fiscali o incentivi conto termico consultare il sito <https://www.samsung.com/it/business/climate/environment/>
I prezzi si intendono IVA, RAEE e trasporto esclusi. Ai prezzi sopra indicati va aggiunto l'eco contributo RAEE pari a € 3,70 per ogni unità esterna.

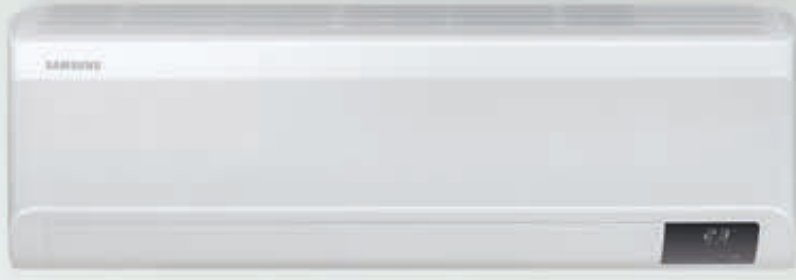







Monosplit

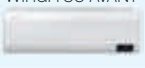



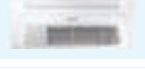



Multisplit

Unità interne 2020

Capacità (kW)	1.6	2.0	2.5/2.6	3.5	5.2	7.1
WindFree ELITE 		•	•	•		
WindFree AVANT 		•	•	•	•	•
Cebu Wi-Fi 		•	•	•	•	•
Cassetta 4 Vie Mini WindFree 	•	•	•	•	•	
Console 			•	•	•	
Cassetta 1 Via WindFree 			•	•		
Canaliz. Bassa/Media Prev. 			•	•	•	

Unità esterne 2020

Capacità (kW)	4	5	5.2	6.8	8	10
AJ040TXJ2KG/EU 	•					
AJ050TXJ2KG/EU 		•				
AJ052TXJ3KG/EU 			•			
AJ068TXJ3KG/EU 				•		
AJ080TXJ4KG/EU 					•	
AJ100TXJ5KG/EU 						•

WindFree ELITE

- Modalità WindFree per evitare getti d'aria diretti grazie a **21.000 microfori**
- Funzione **Artificial Intelligence**: l'unità analizza l'utilizzo dell'utente e replica le modalità più appropriate in base alla situazione
- **Wi-Fi integrato**: controllo remoto possibile grazie all'app SmartThings, che permette il controllo di apparecchi Samsung e compatibili



WINDFREE



CONTROLLO VOCALE



SILENZIOSITÀ U.I. 16 dBA



FILTRO TRIPLE CARE ANTIBATTERICO



SENSORE DI MOVIMENTO MDS



EASY FILTER PLUS



INSTALLAZIONE E MANUTENZIONE FACILITATA



PROTOCOLLO NASA



GARANZIA*

SENSORE DI MOVIMENTO MDS

Codice Prodotto	Raffrescamento	Capacità (kW)	Riscaldamento	Prezzo
AR07TXCAAWKNEU	2.0		2.2	€ 660,00
AR09TXCAAWKNEU	2.5		3.2	€ 800,00
AR12TXCAAWKNEU	3.5		3.5	€ 895,00

Codice Prodotto	Descrizione	Prezzo	Codice Prodotto	Descrizione	Prezzo
MWR-WE13N	Comando a filo Premium	€ 180,00	MIM-A00N	Interfaccia per comandi a filo	€ 40,00
MWR-SH11N	Comando a filo touch	€ 170,00	MIM-B14	Interfaccia per contatti esterni	€ 120,00
MWR-WG00KN	Comando a filo advance	€ 205,00	P-RAC-3N5XS00S	Estensione garanzia unità interna fino a 5 anni ¹⁾	€ 35,00

WindFree AVANT

- Modalità WindFree per evitare getti d'aria diretti grazie a **21.000 microfori**
- Funzione **Artificial Intelligence**: l'unità analizza l'utilizzo dell'utente e replica le modalità più appropriate in base alla situazione
- **Wi-Fi integrato**: controllo remoto possibile grazie all'app SmartThings, che permette il controllo di apparecchi Samsung e compatibili



WINDFREE



CONTROLLO VOCALE



SILENZIOSITÀ U.I. 16 dBA



FILTRO TRIPLE CARE ANTIBATTERICO



EASY FILTER PLUS



INSTALLAZIONE E MANUTENZIONE FACILITATA



PROTOCOLLO NASA

Codice Prodotto	Raffrescamento	Capacità (kW)	Riscaldamento	Prezzo
AR07XEAAWKNEU	2.0		2.2	€ 470,00
AR09XEAAWKNEU	2.5		3.2	€ 565,00
AR12XEAAWKNEU	3.5		3.5	€ 620,00
AR18XEAAWKNEU	5.0		6.0	€ 990,00
AR24XEAAWKNEU	6.5		7.4	€ 1.150,00

Codice Prodotto	Descrizione	Prezzo	Codice Prodotto	Descrizione	Prezzo
MWR-WE13N	Comando a filo Premium	€ 180,00	MIM-A00N	Interfaccia per comandi a filo	€ 40,00
MWR-SH11N	Comando a filo touch	€ 170,00	MIM-B14	Interfaccia per contatti esterni	€ 120,00
MWR-WG00KN	Comando a filo advance	€ 205,00	P-RAC-3N5XS00S	Estensione garanzia unità interna fino a 5 anni	€ 35,00

1) Acquistabile se non richiesta gratuitamente entro 120 gg. dall'acquisto.

*Per tutte le informazioni di attivazione della EXTRA GARANZIA PREMIUM SERVICE andare su www.samsung.it/premiumserviceac. I prezzi si intendono IVA, RAEE e trasporto esclusi. Ai prezzi sopra indicati va aggiunto l'eco contributo RAEE pari a € 3,70 per ogni unità esterna.

Cebu Wi-Fi

- Funzione **Artificial Intelligence**: l'unità analizza l'utilizzo dell'utente e replica le modalità più appropriate in base alla situazione
- **Wi-Fi integrato**: controllo remoto possibile grazie all'app SmartThings, che permette il controllo di apparecchi Samsung e compatibili



- CONTROLLO VOCALE**
- SILENZIOSITÀ U.I. 19 dBA**
- EASY FILTER PLUS**
- INSTALLAZIONE E MANUTENZIONE FACILITATA**
- PROTOCOLLO NASA**

Codice Prodotto	Capacità (kW)		Prezzo
	Raffrescamento	Riscaldamento	
AR07TXFYAWKNEU	2.0	2.2	€ 295,00
AR09TXFYAWKNEU	2.5	3.2	€ 325,00
AR12TXFYAWKNEU	3.5	3.5	€ 365,00
AR18TXFYAWKNEU	5.0	6.0	€ 570,00
AR24TXFYAWKNEU	6.5	7.4	€ 740,00

Codice Prodotto	Descrizione	Prezzo	Codice Prodotto	Descrizione	Prezzo
MWR-WE13N	Comando a filo Premium	€ 180,00	MIM-A00N	Interfaccia per comandi a filo	€ 40,00
MWR-SH11N	Comando a filo touch	€ 170,00	MIM-B14	Interfaccia per contatti esterni	€ 120,00
MWR-WG00KN	Comando a filo advance	€ 205,00	P-RAC-3N5XS00S	Estensione garanzia unità interna fino a 5 anni	€ 35,00

Multisplit

Cassetta 4 Vie Mini WindFree

- Modalità WindFree per evitare getti d'aria diretti grazie a **9.000 microfori**
- **Nuove alette** con una profondità di 66 mm, lancio d'aria incrementato
- Mandata dell'aria con **aletta direttrice regolabili singolarmente** tra 32° e 75°
- Comunicazione con **protocollo "Nasa"**; gestibile mediante app tramite Smartphone e Tablet.
- Pompa di drenaggio condensa incorporata (750 mmH₂O); **filtro antibatterico incluso**
- Pannello con **dimensioni ridotte** 620x620



- WINDFREE**
- FILTRO ANTIBATTERICO**
- PROTOCOLLO NASA**

Codice Prodotto	Capacità (kW)		Dati Ventilatore		Pannello PC4SUFMAN	Comando MWR-WE13N	Prezzo Set Completo
	Raffrescamento	Riscaldamento	Portata Max (m³/h)	Singola Unità			
AJ016TNNDKG/EU	1.6	2.0	540	€ 645,00	€ 250,00	€ 180,00	€ 1.075,00
AJ020TNNDKG/EU	2.0	2.2	540	€ 670,00	€ 250,00	€ 180,00	€ 1.100,00
AJ026TNNDKG/EU	2.6	2.9	540	€ 695,00	€ 250,00	€ 180,00	€ 1.125,00
AJ035TNNDKG/EU	3.5	3.8	630	€ 795,00	€ 250,00	€ 180,00	€ 1.225,00
AJ052TNNDKG/EU	5.2	5.6	530	€ 880,00	€ 250,00	€ 180,00	€ 1.310,00

Codice Prodotto	Descrizione	Prezzo	Codice Prodotto	Descrizione	Prezzo
AR-EH03E	Comando wireless	€ 77,00	MIM-H04EN	Kit Wi-Fi da associare all'unità esterna	€ 350,00
MWR-SH11N	Comando a filo touch	€ 170,00	P-RAC-3N5XS00S	Estensione garanzia unità interna fino a 5 anni	€ 35,00
MWR-WG00KN	Comando a filo advance	€ 205,00			

Console

- Possibilità di installazione solo **verticale**; Ventilatore con **motore inverter**; **Filtro antipolvere incluso**
- Possibilità di impostare la **doppia mandata dell'aria** dalla griglia superiore e inferiore in riscaldamento
- **Telecomando wireless incluso**; **Max silenziosità 23 dBA**; **Profondità di soli 199 mm**



SILENZIOSITÀ



FILTRO ANTIBATTERICO



PESO ED INGOMBRI RIDOTTI



PROTOCOLLO NASA

Codice Prodotto	Capacità (kW)		Dati Ventilatore		Comando Wireless	Prezzo Set Completo
	Raffrescamento	Riscaldamento	Portata Max (m³/h)	Singola Unità		
AJ026TNJDKG/EU	2.6	2.9	540		incluso	€ 660,00
AJ035TNJDKG/EU	3.5	3.8	630		incluso	€ 740,00
AJ052TNJDKG/EU	5.2	5.6	672		incluso	€ 860,00

Codice Prodotto	Descrizione	Prezzo	Codice Prodotto	Descrizione	Prezzo
MWR-WE13N	Comando a filo Premium	€ 180,00	MWR-SH11N	Comando a filo touch	€ 170,00
MWR-WG00KN	Comando a filo advance	€ 205,00	P-RAC-3N5XS00S	Estensione garanzia unità interna fino a 5 anni	€ 35,00

Cassetta 1 Via WindFree

- Modalità **WindFree** per evitare getti d'aria diretti
- Mandata dell'aria ad una via con **aletta direttrice regolabile**
- Ventilatore **tangenziale** con motore monofase
- Altezza di soli 135 mm; **Pompa di drenaggio condensa incorporata** (750 mmH₂O)
- **Filtro antibatterico incluso**; **Kit Wi-Fi** (opzionale)



WINDFREE



AMPIA DISTRIBUZIONE ARIA



NO POLVERE



PROTOCOLLO NASA

Codice Prodotto	Capacità (kW)		Dati Ventilatore		Pannello PC1NWFMAN	Comando MWR-WE13N	Prezzo Set Completo
	Raffrescamento	Riscaldamento	Portata Max (m³/h)	Singola Unità			
AJ026TN1DKG/EU	2.6	2.9	372	€ 600,00	€ 250,00	€ 180,00	€ 1.030,00
AJ035TN1DKG/EU	3.5	3.8	456	€ 730,00	€ 250,00	€ 180,00	€ 1.160,00

Codice Prodotto	Descrizione	Prezzo	Codice Prodotto	Descrizione	Prezzo
AR-EH03E	Comando wireless	€ 77,00	MIM-H04EN	Kit Wi-Fi da associare all'unità esterna	€ 350,00
MWR-SH11N	Comando a filo touch	€ 170,00	P-RAC-3N5XS00S	Estensione garanzia unità interna fino a 5 anni	€ 35,00
MWR-WG00KN	Comando a filo advance	€ 205,00			

Canalizzabile Bassa/Media Prevalenza

- Ventilatore con **motore inverter**; prevalenza regolabile fino a 40Pa; **spessore di soli 200mm**
- **Pompa di drenaggio condensa 750 mmH₂O** (opzionale); **filtro antibatterico incluso**



FILTRO REMOVIBILE



POMPA SCARICO CONDENZA (OPZIONALE)



PROTOCOLLO NASA

Codice Prodotto	Capacità (kW)		Dati Ventilatore		Comando MWR-WE13N	Prezzo Set Completo
	Raffrescamento	Riscaldamento	Portata Max (m³/h)	Singola Unità		
AJ026TNLDEG/EU	2.6	2.9	516	€ 670,00	€ 180,00	€ 850,00
AJ035TNLDEG/EU	3.5	3.8	588	€ 725,00	€ 180,00	€ 905,00
AJ052TNMDEG/EU	5.2	5.6	978	€ 850,00	€ 180,00	€ 1.030,00

Codice Prodotto	Descrizione	Prezzo	Codice Prodotto	Descrizione	Prezzo
AR-EH03E	Comando wireless	€ 77,00	P-RAC-3N5XS00S	Estensione garanzia unità interna fino a 5 anni	€ 35,00
MWR-SH11N	Comando a filo touch	€ 170,00	ACL-A204PST	Plenum in lamiera - per i modelli da 2.2 a 3.5 kW	270,00 €
MWR-WG00KN	Comando a filo advance	€ 205,00	ACL-A902PQ2	Kit multizona - 2 Zone - per i modelli da 2.2 a 3.5 kW	975,00 €
MIM-H04EN	Kit Wi-Fi da associare all'unità esterna	€ 350,00	ACL-A903PQ3	Kit multizona - 3 Zone - per i modelli da 2.2 a 3.5 kW	1.130,00 €
MRK-A10N	Ricevitore	€ 82,00			

Per gestire unità tramite comando wireless è necessario installare Ricevitore MRK-A00 e Kit fili MRW-10A

Unità esterne - Serie T - Protocollo di comunicazione NASA

N° Unità	Modello	Foto	kW		Efficienza Energetica ¹		Gas Refrigerante	Carica Gas Refrig. (Kg)	Detrazione 65% ² /Conto Termico	Listino 2020
			RAFFR.	RISC.	Classe Raffr.	Classe Risc.				
Per 2 unità interne	AJ040TXJ2KG/EU		4.0	4.2	A+++	A++	R32	0,98	✓	€ 1.280,00
Per 2 unità interne	AJ050TXJ2KG/EU		5.0	5.6	A+++	A++	R32	1,18	✓	€ 1.615,00
Per 3 unità interne	AJ052TXJ3KG/EU		5.2	6.3	A+++	A++	R32	1,55	✓	€ 1.925,00
Per 3 unità interne	AJ068TXJ3KG/EU		6.8	8.0	A++	A+	R32	2,00	✓	€ 2.555,00
Per 4 unità interne	AJ080TXJ4KG/EU		8.0	9.3	A++	A+	R32	2,00	✓	€ 3.225,00
Per 5 unità interne	AJ100TXJ5KG/EU ³		10.0	12.0	A++	A+	R32	2,70	✓	€ 4.095,00
P-AC-CN5XS03		Estensione di garanzia relativa a unità esterna multisplit di + 3 anni								€ 45,00

Multisplit

1) Efficienza relativa ad una combinazione corrispondente al 100% del carico nominale
 2) Per le combinazioni che beneficiano delle detrazioni fiscali o incentivi conto termico consultare il sito <https://www.samsung.com/it/business/climate/environment/>
 3) Disponibile da Aprile 2020

I climatizzatori multisplit contengono gas fluororati ad effetto serra R32 (GWP=675).
 I prezzi si intendono IVA, RAEE e trasporto esclusi. Ai prezzi sopra indicati va aggiunto l'eco contributo RAEE pari a € 3,70 per ogni unità esterna.

WindFree EVO



- Modalità WindFree per evitare getti d'aria diretti grazie a **21.000 microfori**
- **Wi-Fi integrato**: controllo remoto possibile grazie all'app SmartThings, che permette il controllo di apparecchi Samsung e compatibili
- Silenziosità unità interana **19 dBA**
- **Easy Filter Plus**

Codice Prodotto	Capacità (kW)		Dati Ventilatore		Prezzo Set Set Completo
	Raffrescamento	Riscaldamento	Portata Max (m³/h)		
AR07RXPXBWKNEU	2.0	2.2	558		€ 440,00
AR09RXPXBWKNEU	2.5	3.2	558		€ 530,00
AR12RXPXBWKNEU	3.5	3.5	600		€ 580,00
AR18RXPXBWKNEU	5.0	6.0	930		€ 930,00
AR24RXPXBWKNEU	6.5	7.4	1050		€ 1.080,00

Codice Prodotto	Descrizione	Prezzo	Codice Prodotto	Descrizione	Prezzo
MWR-WE13	Comando a filo Premium	€ 175,00	MIM-B14	Interfaccia per contatti esterni	€ 120,00
MWR-WH00	Comando a filo Standard	€ 110,00	MIM-A00	Interfaccia per comandi a filo	€ 40,00
			P-RAC-3N5XS00S	Estensione garanzia unità interna fino a 5 anni	€ 35,00

New Style Plus



- Silenziosità unità interana **21 dBA**
- Display incluso

Codice Prodotto	Capacità (kW)		Dati Ventilatore		Prezzo Set Set Completo
	Raffrescamento	Riscaldamento	Portata Max (m³/h)		
AR07NXFHBWKNEU	2.0	2.2	480		€ 295,00
AR09NXFHBWKNEU	2.8	3.2	540		€ 365,00
AR12NXFHBWKNEU	3.5	3.5	600		€ 410,00
AR18NXFHBWKNEU	5.0	6.0	930		€ 660,00
AR24NXFHBWKNEU	6.8	7.7	990		€ 800,00

Codice Prodotto	Descrizione	Prezzo	Codice Prodotto	Descrizione	Prezzo
MWR-WE13	Comando a filo Premium	€ 175,00	MIM-B14	Interfaccia per contatti esterni	€ 120,00
MWR-WH00	Comando a filo Standard	€ 110,00	MIM-A00	Interfaccia per comandi a filo	€ 40,00
			P-RAC-3N5XS00S	Estensione garanzia unità interna fino a 5 anni	€ 35,00

Cassetta 4 Vie Mini WindFree



- Modalità WindFree per evitare getti d'aria diretti grazie a **9.000 microfori**
- **Nuove alette** con una profondità di 66 mm, lancio d'aria incrementato
- Mandata dell'aria con **aletta direttrici regolabili singolarmente** tra 32° e 75°
- Comunicazione con **protocollo "Nasa"**
- **Gestibile mediante app** tramite Smartphone e Tablet.
- Pompa di drenaggio condensa incorporata (750 mmH₂O)
- **Filtro antibatterico incluso**
- Pannello con **dimensioni ridotte** 620x620

Codice Prodotto	Capacità (kW)		Dati Ventilatore		Pannello	Comando	Prezzo Set Set Completo
	Raffrescamento	Riscaldamento	Portata Max (m³/h)	Singola Unità	PC4SUFMAN	MWR-WE13	
AJ016RBNDG/EU	1.6	2.0	540	€ 625,00	€ 250,00	€ 175,00	€ 1.050,00
AJ020RBNDG/EU	2.0	2.2	540	€ 650,00	€ 250,00	€ 175,00	€ 1.075,00
AJ026RBNDG/EU	2.6	2.9	540	€ 675,00	€ 250,00	€ 175,00	€ 1.100,00
AJ035RBNDG/EU	3.5	3.8	630	€ 770,00	€ 250,00	€ 175,00	€ 1.195,00
AJ052RBNDG/EU	5.2	5.6	530	€ 855,00	€ 250,00	€ 175,00	€ 1.280,00

Codice Prodotto	Descrizione	Prezzo	Codice Prodotto	Descrizione	Prezzo
AR-EH03E	Comando wireless	€ 77,00	MIM-H04E	Kit Wi-Fi da associare all'unità esterna	€ 220,00
			P-RAC-3N5XS00S	Estensione garanzia unità interna fino a 5 anni	€ 35,00

Console

- Possibilità di installazione solo **verticale**; Ventilatore con **motore inverter**; **Filtro antipolvere incluso**
- Possibilità di impostare la **doppia mandata dell'aria** dalla griglia superiore e inferiore in riscaldamento
- **Telecomando wireless incluso**; Max silenziosità 23 dBA; **Profondità di soli 199 mm**



SILENZIOSITÀ



FILTRO ANTIBATTERICO



PESO ED INGOMBRI RIDOTTI

Codice Prodotto	Capacità (kW)		Dati Ventilatore		Comando Wireless	Prezzo Set Completo
	Raffrescamento	Riscaldamento	Portata Max (m³/h)	Singola Unità		
AJ026RBJDEG/EU	2.6	2.9	540		incluso	€ 640,00
AJ035RBJDEG/EU	3.5	3.8	630		incluso	€ 720,00
AJ052RBJDEG/EU	5.2	5.6	672		incluso	€ 835,00

Codice Prodotto	Descrizione	Prezzo	Codice Prodotto	Descrizione	Prezzo
MWR-WE13	Comando a filo Premium	€ 175,00	MWR-WH00	Comando a filo Standard	€ 110,00
			P-RAC-3N5XS00S	Estensione garanzia unità interna fino a 5 anni	€ 35,00

Cassetta 1 Via WindFree

- Modalità **WindFree** per evitare getti d'aria diretti
- Mandata dell'aria ad una via con **aletta direttrice regolabile**
- Ventilatore **tangenziale** con motore monofase
- Altezza di soli 135 mm; **Pompa di drenaggio condensa incorporata** (750 mmH₂O)
- **Filtro antibatterico incluso**; Kit Wi-Fi (opzionale)



WINDFREE



AMPIA DISTRIBUZIONE ARIA



NO POLVERE

Codice Prodotto	Capacità (kW)		Dati Ventilatore		Pannello PC1NWFMAN	Comando MWR-WE13	Prezzo Set Completo
	Raffrescamento	Riscaldamento	Portata Max (m³/h)	Singola Unità			
AJ026RB1DEG/EU	2.6	2.9	372	€ 580,00	€ 250,00	€ 175,00	€ 1.005,00
AJ035RB1DEG/EU	3.5	3.8	456	€ 710,00	€ 250,00	€ 175,00	€ 1.135,00

Codice Prodotto	Descrizione	Prezzo	Codice Prodotto	Descrizione	Prezzo
AR-EH03E	Comando wireless	€ 77,00	MIM-H04E	Kit Wi-Fi da associare all'unità esterna	€ 220,00
			P-RAC-3N5XS00S	Estensione garanzia unità interna fino a 5 anni	€ 35,00

Canalizzabile Bassa/Media Prevalenza

- Ventilatore con **motore inverter**; prevalenza regolabile fino a 40Pa; **spessore di soli 200mm**
- **Pompa di drenaggio condensa** 750 mmH₂O (opzionale); **filtro antibatterico incluso**



FILTRO REMOVIBILE







POMPA SCARICO CONDENZA (OPZIONALE)

Codice Prodotto	Capacità (kW)		Dati Ventilatore		Comando MWR-WE13	Prezzo Set Completo
	Raffrescamento	Riscaldamento	Portata Max (m³/h)	Singola Unità		
AJ026RBLDEG/EU	2.6	2.9	516	€ 650,00	€ 175,00	€ 825,00
AJ035RBLDEG/EU	3.5	3.8	588	€ 706,00	€ 175,00	€ 881,00
AJ052RBMDEG/EU	5.2	5.6	978	€ 828,00	€ 175,00	€ 1.003,00

Codice Prodotto	Descrizione	Prezzo	Codice Prodotto	Descrizione	Prezzo
AR-EH03E	Comando wireless	€ 77,00	P-RAC-3N5XS00S	Estensione garanzia unità interna fino a 5 anni	€ 35,00
MIM-H04E	Kit Wi-Fi da associare all'unità esterna	€ 220,00	ACL-A204PST	Plenum in lamiera - per i modelli da 2.2 a 3.5 kW	270,00 €
MRK-A00	Ricevitore	€ 75,00	ACL-A902PQ2	Kit multizona - 2 Zone - per i modelli da 2.2 a 3.5 kW	975,00 €
MRW-10A	Kit fili	€ 75,00	ACL-A903PQ3	Kit multizona - 3 Zone - per i modelli da 2.2 a 3.5 kW	1.130,00 €

Per gestire unità tramite comando wireless è necessario installare Ricevitore MRK-A00 e Kit fili MRW-10A

Unità esterne - Serie N/R

N° Unità	Modello	Foto	kW		Efficienza Energetica*		Gas Refrigerante	Carica Gas Refrig. (Kg)	Detrazione 65%** /Conto Termico	Listino 2020
			RAFFR.	RISC.	Classe Raffr.	Classe Risc.				
Per 2 unità interne	AJ040NCJ2EG/EU		4.0	4.2	A+++	A++	R32	0,98	✓	€ 1.240,00
Per 2 unità interne	AJ050NCJ2EG/EU		5.0	5.6	A+++	A++	R32	1,18	✓	€ 1.565,00
Per 3 unità interne	AJ052RCJ3EG/EU		5.2	6.3	A+++	A+	R32	1,55	✓	€ 1.865,00
Per 3 unità interne	AJ068RCJ3EG/EU		6.8	8.0	A++	A+	R32	2,00	✓	€ 2.480,00
Per 4 unità interne	AJ080RCJ4EG/EU		8.0	9.3	A++	A+	R32	2,00	✓	€ 3.130,00
Per 5 unità interne	AJ100RCJ5EG/EU		10.0	12.0	A++	A+	R32	2,70	✓	€ 3.975,00
P-AC-CN5XS03			Estensione di garanzia relativa a unità esterna multisplit di + 3 anni						€ 45,00	

* Efficienza relativa ad una combinazione corrispondente al 100% del carico nominale

** Per le combinazioni che beneficiano delle detrazioni fiscali o incentivi conto termico consultare il sito <https://www.samsung.com/it/business/climate/environment/>
I prezzi si intendono IVA, RAEE e trasporto esclusi. Ai prezzi sopra indicati va aggiunto l'eco contributo RAEE pari a € 3,70 per ogni unità esterna.

> Compatibilità Unità esterne

Gamma 2020

Unità interne 2020 NASA	Esterne		Codice Prodotto	kW	AJ040TXJ2KG/EU	AJ050TXJ2KG/EU	AJ052TXJ3KG/EU	AJ068TXJ3KG/EU	AJ080TXJ4KG/EU	AJ100TXJ5KG/EU
	Interne				GAS R32	GAS R32	GAS R32	GAS R32	GAS R32	GAS R32
WindFree ELITE		AR07TXCAAWKNEU	2.0	✓	✓	✓	✓	✓	✓	✓
		AR09TXCAAWKNEU	2.5	✓	✓	✓	✓	✓	✓	✓
		AR12TXCAAWKNEU	3.5	✓	✓	✓	✓	✓	✓	✓
WindFree AVANT		AR07TXEAAWKNEU	2.0	✓	✓	✓	✓	✓	✓	✓
		AR09TXEAAWKNEU	2.5	✓	✓	✓	✓	✓	✓	✓
		AR12TXEAAWKNEU	3.5	✓	✓	✓	✓	✓	✓	✓
		AR18TXEAAWKNEU	5.2		✓	✓	✓	✓	✓	✓
		AR24TXEAAWKNEU	7.1					✓	✓	✓
Cebu Wi-Fi		AR07TXFYAWKNEU	2.0	✓	✓	✓	✓	✓	✓	✓
		AR09TXFYAWKNEU	2.5	✓	✓	✓	✓	✓	✓	✓
		AR12TXFYAWKNEU	3.5	✓	✓	✓	✓	✓	✓	✓
		AR18TXFYAWKNEU	5.2		✓	✓	✓	✓	✓	✓
		AR24TXFYAWKNEU	7.1					✓	✓	✓
Cassetta 4 vie Mini WindFree		AJ016TNNDKG/EU	1.6		✓	✓	✓	✓	✓	✓
		AJ020TNNDKG/EU	2.0		✓	✓	✓	✓	✓	✓
		AJ026TNNDKG/EU	2.6		✓	✓	✓	✓	✓	✓
		AJ035TNNDKG/EU	3.5		✓	✓	✓	✓	✓	✓
		AJ052TNNDKG/EU	5.2				✓	✓	✓	✓
Console		AJ026TNJDKG/EU	2.6	✓	✓	✓				
		AJ035TNJDKG/EU	3.5	✓	✓	✓				
		AJ052TNJDKG/EU	5.2		✓	✓				
Cassetta 1 Via WindFree		AJ026TN1DKG/EU	2.6	✓	✓	✓	✓	✓	✓	✓
		AJ035TN1DKG/EU	3.5	✓	✓	✓	✓	✓	✓	✓
Canaliz. Bassa Media Prev.		AJ026TNLDEG/EU	2.6		✓	✓	✓	✓	✓	✓
		AJ035TNLDEG/EU	3.5		✓	✓	✓	✓	✓	✓
		AJ052TNMDEG/EU	5.2			✓	✓	✓	✓	✓

Multisplit

Gamma 2019

Unità interne 2019	Esterne		Codice Prodotto	kW	AJ040NCJ2EG/EU	AJ050NCJ2EG/EU	AJ052RCJ3EG/EU	AJ068RCJ3EG/EU	AJ080RCJ4EG/EU	AJ100RCJ5EG/EU
	Interne				GAS R32	GAS R32	GAS R32	GAS R32	GAS R32	GAS R32
WindFree Evo		AR07RXPXBWKNEU	2.0	✓	✓	✓	✓	✓	✓	✓
		AR09RXPXBWKNEU	2.5	✓	✓	✓	✓	✓	✓	✓
		AR12RXPXBWKNEU	3.5	✓	✓	✓	✓	✓	✓	✓
		AR18RXPXBWKNEU	5.2			✓	✓	✓	✓	✓
		AR24RXPXBWKNEU	6.8					✓	✓	✓
New Stile Plus		AR07NXFHBWKNEU	2.0	✓	✓	✓	✓	✓	✓	✓
		AR09NXFHBWKNEU	2.5	✓	✓	✓	✓	✓	✓	✓
		AR12NXFHBWKNEU	3.5	✓	✓	✓	✓	✓	✓	✓
		AR18NXFHBWKNEU	5.2			✓	✓	✓	✓	✓
		AR24NXFHBWKNEU	6.8					✓	✓	✓
Cassetta WindFree 1via		AJ026RB1DEG/EU	2.6	✓	✓	✓	✓	✓	✓	✓
		AJ035RB1DEG/EU	3.5	✓	✓	✓	✓	✓	✓	✓
Cassetta WindFree 4vie Mini		AJ016RBNDEG/EU	1.6		✓	✓	✓	✓	✓	✓
		AJ020RBNDEG/EU	2.0		✓	✓	✓	✓	✓	✓
		AJ026RBNDEG/EU	2.6		✓	✓	✓	✓	✓	✓
		AJ035RBNDEG/EU	3.5		✓	✓	✓	✓	✓	✓
		AJ052RBNDEG/EU	5.2			✓	✓	✓	✓	✓
Canaliz. Bassa Media Prev.		AJ026RBLDEG/EU	2.6		✓	✓	✓	✓	✓	✓
		AJ035RBLDEG/EU	3.5		✓	✓	✓	✓	✓	✓
		AJ052RBMDEG/EU	5.2				✓	✓	✓	✓
Console		AJ026RBJDEG/EU	2.6	✓	✓	✓				
		AJ035RBJDEG/EU	3.5	✓	✓	✓				
		AJ052RBJDEG/EU	5.2		✓	✓				

> Listino prezzi combinazioni Multisplit

Codice Unità interna (sostituire **XX** con il numero delle combinazioni dell'unità corrispondente). Il prezzo del SET è comprensivo di Unità esterna.
Le tabelle rappresentano le combinazioni dei SET più frequenti.

	WindFree ELITE			WindFree AVANT			Cebu Wi-Fi					
	ARXXTXCAAWKNEU			ARXXTXEAAWKNEU			ARXXTXFYAWKNEU					
	A	B	PREZZO SET	A	B	PREZZO SET	A	B	PREZZO SET			
AJ040TXJ2KG/EU - 2 Unità	07	07	€ 2.600	07	07	€ 2.220	07	07	€ 1.870			
	07	09	€ 2.740	07	09	€ 2.315	07	09	€ 1.900			
	07	12	€ 2.835	07	12	€ 2.370	07	12	€ 1.940			
	09	09	€ 2.880	09	09	€ 2.410	09	09	€ 1.930			
	09	12	€ 2.975	09	12	€ 2.465	09	12	€ 1.970			
AJ050TXJ2KG/EU - 2 Unità	ARXXTXCAAWKNEU			ARXXTXEAAWKNEU			ARXXTXFYAWKNEU					
	A	B	PREZZO SET	A	B	PREZZO SET	A	B	PREZZO SET			
	07	07	€ 2.935	07	07	€ 2.555	07	07	€ 2.205			
	07	09	€ 3.075	07	09	€ 2.650	07	09	€ 2.235			
	07	12	€ 3.170	07	12	€ 2.705	07	12	€ 2.275			
				07	18	€ 3.075	07	18	€ 2.480			
	09	09	€ 3.215	09	09	€ 2.745	09	09	€ 2.265			
	09	12	€ 3.310	09	12	€ 2.800	09	12	€ 2.305			
				09	18	€ 3.170	09	18	€ 2.510			
	12	12	€ 3.405	12	12	€ 2.855	12	12	€ 2.345			
			12	18	€ 3.225	12	18	€ 2.550				
AJ052TXJ3KG/EU - 3 Unità	ARXXTXCAAWKNEU				ARXXTXEAAWKNEU				ARXXTXFYAWKNEU			
	A	B	C	PREZZO SET	A	B	C	PREZZO SET	A	B	C	PREZZO SET
	07	07		€ 3.245	07	07		€ 2.865	07	07		€ 2.515
	07	09		€ 3.385	07	09		€ 2.960	07	09		€ 2.545
	07	12		€ 3.480	07	12		€ 3.015	07	12		€ 2.585
					07	18		€ 3.385	07	18		€ 2.790
	09	09		€ 3.525	09	09		€ 3.055	09	09		€ 2.575
	09	12		€ 3.620	09	12		€ 3.110	09	12		€ 2.615
					09	18		€ 3.480	09	18		€ 2.820
	12	12		€ 3.715	12	12		€ 3.165	12	12		€ 2.655
	07	07	07	€ 3.905	07	07	07	€ 3.335	07	07	07	€ 2.810
	07	07	09	€ 4.045	07	07	09	€ 3.430	07	07	09	€ 2.840
	07	07	12	€ 4.140	07	07	12	€ 3.485	07	07	12	€ 2.880
	07	09	09	€ 4.185	07	09	09	€ 3.525	07	09	09	€ 2.870
	07	09	12	€ 4.280	07	09	12	€ 3.580	07	09	12	€ 2.910
	09	09	09	€ 4.325	09	09	09	€ 3.620	09	09	09	€ 2.900
09	09	12	€ 4.420	09	09	12	€ 3.675	09	09	12	€ 2.940	
AJ068TXJ3KG/EU - 3 Unità	ARXXTXCAAWKNEU				ARXXTXEAAWKNEU				ARXXTXFYAWKNEU			
	A	B	C	PREZZO SET	A	B	C	PREZZO SET	A	B	C	PREZZO SET
	07	07		€ 3.875	07	07		€ 3.495	07	07		€ 3.145
	07	09		€ 4.015	07	09		€ 3.590	07	09		€ 3.175
	07	12		€ 4.110	07	12		€ 3.645	07	12		€ 3.215
					07	18		€ 4.015	07	18		€ 3.420
	09	09		€ 4.155	09	09		€ 3.685	09	09		€ 3.205
	09	12		€ 4.250	09	12		€ 3.740	09	12		€ 3.245
					09	18		€ 4.110	09	18		€ 3.450
	12	12		€ 4.345	12	12		€ 3.795	12	12		€ 3.285
					12	18		€ 4.165	12	18		€ 3.490
					18	18		€ 4.535	18	18		€ 3.695
	07	07	07	€ 4.535	07	07	07	€ 3.965	07	07	07	€ 3.440
	07	07	09	€ 4.675	07	07	09	€ 4.060	07	07	09	€ 3.470
	07	07	12	€ 4.770	07	07	12	€ 4.115	07	07	12	€ 3.510
					07	07	18	€ 4.485	07	07	18	€ 3.715
	07	09	09	€ 4.815	07	09	09	€ 4.155	07	09	09	€ 3.500
	07	09	12	€ 4.910	07	09	12	€ 4.210	07	09	12	€ 3.540
					07	09	18	€ 4.580	07	09	18	€ 3.745
	07	12	12	€ 5.005	07	12	12	€ 4.265	07	12	12	€ 3.580
				07	12	18	€ 4.635	07	12	18	€ 3.785	
09	09	09	€ 4.955	09	09	09	€ 4.250	09	09	09	€ 3.530	
09	09	12	€ 5.050	09	09	12	€ 4.305	09	09	12	€ 3.570	
				09	09	18	€ 4.675	09	09	18	€ 3.775	
09	12	12	€ 5.145	09	12	12	€ 4.360	09	12	12	€ 3.610	
				09	12	18	€ 4.730	09	12	18	€ 3.815	
12	12	12	€ 5.240	12	12	12	€ 4.415	12	12	12	€ 3.650	

Codice Prodotto	Descrizione	Prezzo
P-AC-CN5XS03	Estensione di garanzia di 3 anni oltre a quella convenzionale (2 anni) relativa a unità esterna multisplit	€ 45,00
P-RAC-3N5XS005	Estensione di garanzia di 3 anni oltre a quella convenzionale (2 anni) relativa a unità interna multisplit	€ 35,00

> Listino prezzi combinazioni Multisplit

Codice Unità interna (sostituire XX con il numero delle combinazioni dell'unità corrispondente). Il prezzo del SET è comprensivo di Unità esterna.
Le tabelle rappresentano le combinazioni dei SET più frequenti.

WindFree ELITE					WindFree AVANT					Cebu Wi-Fi				
ARXXTXCAAWKNEU					ARXXTXEAAWKNEU					ARXXTXFYAWKNEU				
A	B	C	C	PREZZO SET	A	B	C	C	PREZZO SET	A	B	C	C	PREZZO SET
07	07			€ 4.545	07	07			€ 4.165	07	07			€ 4.110
07	09			€ 4.685	07	09			€ 4.260	07	09			€ 4.140
07	12			€ 4.780	07	12			€ 4.315	07	12			€ 4.180
					07	18			€ 4.685	07	18			€ 4.385
09	09			€ 4.825	09	09			€ 4.355	09	09			€ 4.555
09	12			€ 4.920	09	12			€ 4.410	09	12			€ 4.170
					09	18			€ 4.780	09	18			€ 4.210
12	12			€ 5.015	12	12			€ 4.465	12	12			€ 4.415
					12	18			€ 4.835	12	18			€ 4.585
					18	18			€ 5.205	18	18			€ 4.250
					18	24			€ 5.365	18	24			€ 4.455
07	07	07		€ 5.205	07	07	07		€ 4.635	07	07	07		€ 4.660
07	07	09		€ 5.345	07	07	09		€ 4.730	07	07	09		€ 4.200
07	07	12		€ 5.440	07	07	12		€ 4.785	07	07	12		€ 4.240
					07	07	18		€ 5.155	07	07	18		€ 4.445
					07	07	24		€ 5.315	07	07	24		€ 4.615
07	09	09		€ 5.485	07	09	09		€ 4.825	07	09	09		€ 4.280
07	09	12		€ 5.580	07	09	12		€ 4.880	07	09	12		€ 4.485
					07	09	18		€ 5.250	07	09	18		€ 4.320
					07	09	24		€ 5.410	07	09	24		€ 4.525
07	12	12		€ 5.675	07	12	12		€ 4.935	07	12	12		€ 4.405
					07	12	18		€ 5.305	07	12	18		€ 4.435
					07	18	18		€ 5.675	07	18	18		€ 4.475
09	09	09		€ 5.625	09	09	09		€ 4.920	09	09	09		€ 4.680
09	09	12		€ 5.720	09	09	12		€ 4.975	09	09	12		€ 4.465
					09	09	18		€ 5.345	09	09	18		€ 4.505
					09	09	24		€ 5.505	09	09	24		€ 4.710
09	12	12		€ 5.815	09	12	12		€ 5.030	09	12	12		€ 4.545
					09	12	18		€ 5.400	09	12	18		€ 4.495
12	12	12		€ 5.910	12	12	12		€ 5.085	12	12	12		€ 4.535
					12	12	18		€ 5.455	12	12	18		€ 4.740
07	07	07	07	€ 5.865	07	07	07	07	€ 5.105	07	07	07	07	€ 4.575
07	07	07	09	€ 6.005	07	07	07	09	€ 5.200	07	07	07	09	€ 4.525
07	07	07	12	€ 6.100	07	07	07	12	€ 5.255	07	07	07	12	€ 4.565
					07	07	07	18	€ 5.625	07	07	07	18	€ 4.605
07	07	09	09	€ 6.145	07	07	09	09	€ 5.295	07	07	09	09	€ 4.445
07	07	09	12	€ 6.240	07	07	09	12	€ 5.350	07	07	09	12	€ 4.485
					07	07	09	18	€ 5.720	07	07	09	18	€ 4.690
07	07	12	12	€ 6.335	07	07	12	12	€ 5.405	07	07	12	12	€ 4.525
07	09	09	09	€ 6.285	07	09	09	09	€ 5.390	07	09	09	09	€ 4.485
07	09	09	12	€ 6.380	07	09	09	12	€ 5.445	07	09	09	12	€ 4.525
					07	09	09	18	€ 5.815	07	09	09	18	€ 4.730
07	09	12	12	€ 6.475	07	09	12	12	€ 5.500	07	09	12	12	€ 4.565
09	09	09	09	€ 6.425	09	09	09	09	€ 5.485	09	09	09	09	€ 4.525
09	09	09	12	€ 6.520	09	09	09	12	€ 5.540	09	09	09	12	€ 4.565
09	09	12	12	€ 6.615	09	09	12	12	€ 5.595	09	09	12	12	€ 4.605

AJ080TXJ4KG/EU - 4 Unità

Multisplit

Codice Prodotto	Descrizione	Prezzo
P-AC-CN5XS03	Estensione di garanzia di 3 anni oltre a quella convenzionale (2 anni) relativa a unità esterna multisplit	€ 45,00
P-RAC-3N5XS00S	Estensione di garanzia di 3 anni oltre a quella convenzionale (2 anni) relativa a unità interna multisplit	€ 35,00

> Listino prezzi combinazioni Multisplit

Codice Unità interna (sostituire **XX** con il numero delle combinazioni dell'unità corrispondente). Il prezzo del SET è comprensivo di Unità esterna.
Le tabelle rappresentano le combinazioni dei SET più frequenti.

WindFree ELITE						WindFree AVANT						Cebu Wi-Fi					
ARXXTXCAAWKNEU						ARXXTXEAAWKNEU						ARXXTXFYAWKNEU					
A	B	C	D	E	PREZZO SET	A	B	C	D	E	PREZZO SET	A	B	C	D	E	PREZZO SET
07	07	07	07		€ 6.735	07	07	07	07		€ 5.975	07	07	07	07		€ 5.275
07	07	07	09		€ 6.875	07	07	07	09		€ 6.070	07	07	07	09		€ 5.305
07	07	07	12		€ 6.970	07	07	07	12		€ 6.125	07	07	07	12		€ 5.345
						07	07	07	18		€ 6.495	07	07	07	18		€ 5.550
						07	07	07	24		€ 6.655	07	07	07	24		€ 5.720
07	07	09	09		€ 7.015	07	07	09	09		€ 6.165	07	07	09	09		€ 5.335
07	07	09	12		€ 7.110	07	07	09	12		€ 6.220	07	07	09	12		€ 5.375
						07	07	09	18		€ 6.590	07	07	09	18		€ 5.580
						07	07	09	24		€ 6.750	07	07	09	24		€ 5.750
						07	07	12	18		€ 6.645	07	07	12	18		€ 5.620
						07	07	12	24		€ 6.805	07	07	12	24		€ 5.790
						07	07	18	18		€ 7.015	07	07	18	18		€ 5.825
						07	07	18	24		€ 7.175	07	07	18	24		€ 5.995
07	09	09	09		€ 7.155	07	09	09	09		€ 6.260	07	09	09	09		€ 5.365
07	09	09	12		€ 7.250	07	09	09	12		€ 6.315	07	09	09	12		€ 5.405
						07	09	09	18		€ 6.685	07	09	09	18		€ 5.610
						07	09	09	24		€ 6.845	07	09	09	24		€ 5.780
07	09	12	12		€ 7.345	07	09	12	12		€ 6.370	07	09	12	12		€ 5.445
						07	09	12	18		€ 6.740	07	09	12	18		€ 5.650
						07	09	12	24		€ 6.900	07	09	12	24		€ 5.820
						07	09	18	18		€ 7.110	07	09	18	18		€ 5.855
						07	09	18	24		€ 7.270	07	09	18	24		€ 6.025
						07	12	12	18		€ 6.795	07	12	12	18		€ 5.690
						07	12	12	24		€ 6.955	07	12	12	24		€ 5.860
						07	12	18	18		€ 7.165	07	12	18	18		€ 5.895
						07	12	18	24		€ 7.325	07	12	18	24		€ 6.065
						07	18	18	18		€ 7.535	07	18	18	18		€ 6.100
09	09	09	09		€ 7.295	09	09	09	09		€ 6.355	09	09	09	09		€ 5.395
09	09	09	12		€ 7.390	09	09	09	12		€ 6.410	09	09	09	12		€ 5.435
						09	09	09	18		€ 6.780	09	09	09	18		€ 5.640
						09	09	09	24		€ 6.940	09	09	09	24		€ 5.810
09	09	12	12		€ 7.485	09	09	12	12		€ 6.465	09	09	12	12		€ 5.475
						09	09	12	18		€ 6.835	09	09	12	18		€ 5.680
						09	09	12	24		€ 6.995	09	09	12	24		€ 5.850
						09	09	18	18		€ 7.205	09	09	18	18		€ 5.885
						09	09	18	24		€ 7.365	09	09	18	24		€ 6.055
09	12	12	12		€ 7.580	09	12	12	12		€ 6.520	09	12	12	12		€ 5.515
						09	12	12	18		€ 6.890	09	12	12	18		€ 5.720
						09	12	12	24		€ 7.050	09	12	12	24		€ 5.890
12	12	12	12		€ 7.675	12	12	12	12		€ 6.575	12	12	12	12		€ 5.555
						12	12	12	18		€ 6.945	12	12	12	18		€ 5.760
						12	12	12	24		€ 7.105	12	12	12	24		€ 5.930
						12	12	18	18		€ 7.315	12	12	18	18		€ 5.965

AJ100TXJ5KG/EU - 5 Unità

Codice Prodotto	Descrizione	Prezzo
P-AC-CN5XS03	Estensione di garanzia di 3 anni oltre a quella convenzionale (2 anni) relativa a unità esterna multisplit	€ 45,00
P-RAC-3N5XS005	Estensione di garanzia di 3 anni oltre a quella convenzionale (2 anni) relativa a unità interna multisplit	€ 35,00

> Listino prezzi combinazioni Multisplit

Codice Unità interna (sostituire XX con il numero delle combinazioni dell'unità corrispondente). Il prezzo del SET è comprensivo di Unità esterna.
Le tabelle rappresentano le combinazioni dei SET più frequenti.

WindFree ELITE						WindFree AVANT						Cebu Wi-Fi					
ARXXTXCAAWKNEU						ARXXTXEAAWKNEU						ARXXTXFYAWKNEU					
A	B	C	D	E	PREZZO SET	A	B	C	D	E	PREZZO SET	A	B	C	D	E	PREZZO SET
07	07	07	07	07	€ 7.395	07	07	07	07	07	€ 6.445	07	07	07	07	07	€ 5.570
07	07	07	07	09	€ 7.535	07	07	07	07	09	€ 6.540	07	07	07	07	09	€ 5.600
07	07	07	07	12	€ 7.630	07	07	07	07	12	€ 6.595	07	07	07	07	12	€ 5.640
07	07	07	07	18	€ 6.735	07	07	07	07	18	€ 6.965	07	07	07	07	18	€ 5.845
						07	07	07	07	24	€ 7.125	07	07	07	07	24	€ 6.015
07	07	07	09	09	€ 7.675	07	07	07	09	09	€ 6.635	07	07	07	09	09	€ 5.630
07	07	07	09	12	€ 7.770	07	07	07	09	12	€ 6.690	07	07	07	09	12	€ 5.670
						07	07	07	09	18	€ 7.060	07	07	07	09	18	€ 5.875
						07	07	07	09	24	€ 7.220	07	07	07	09	24	€ 6.045
07	07	07	12	12	€ 7.865	07	07	07	12	12	€ 6.745	07	07	07	12	12	€ 5.710
						07	07	07	12	18	€ 7.115	07	07	07	12	18	€ 5.915
						07	07	07	12	24	€ 7.275	07	07	07	12	24	€ 6.085
						07	07	07	18	18	€ 7.485	07	07	07	18	18	€ 6.120
07	07	09	09	09	€ 7.815	07	07	09	09	09	€ 6.730	07	07	09	09	09	€ 5.660
07	07	09	09	12	€ 7.910	07	07	09	09	12	€ 6.785	07	07	09	09	12	€ 5.700
						07	07	09	09	18	€ 7.155	07	07	09	09	18	€ 5.905
07	07	09	12	12	€ 8.005	07	07	09	12	12	€ 6.840	07	07	09	12	12	€ 5.740
						07	07	09	12	18	€ 7.210	07	07	09	12	18	€ 5.945
						07	07	09	12	24	€ 7.370	07	07	09	12	24	€ 6.115
						07	07	09	18	18	€ 7.580	07	07	09	18	18	€ 6.150
07	07	12	12	12	€ 8.100	07	07	12	12	12	€ 6.895	07	07	12	12	12	€ 5.780
						07	07	12	12	18	€ 7.265	07	07	12	12	18	€ 5.985
07	09	09	09	09	€ 7.955	07	09	09	09	09	€ 6.825	07	09	09	09	09	€ 5.690
07	09	09	09	12	€ 8.050	07	09	09	09	12	€ 6.880	07	09	09	09	12	€ 5.730
						07	09	09	09	18	€ 7.250	07	09	09	09	18	€ 5.935
						07	09	09	09	24	€ 7.410	07	09	09	09	24	€ 6.105
07	09	09	12	12	€ 8.145	07	09	09	12	12	€ 6.935	07	09	09	12	12	€ 5.770
						07	09	09	12	18	€ 7.305	07	09	09	12	18	€ 5.975
						07	09	09	12	24	€ 7.465	07	09	09	12	24	€ 6.145
07	09	12	12	12	€ 8.240	07	09	12	12	12	€ 6.990	07	09	12	12	12	€ 5.810
07	12	12	12	12	€ 8.335	07	12	12	12	12	€ 7.045	07	12	12	12	12	€ 5.850
09	09	09	09	09	€ 8.095	09	09	09	09	09	€ 6.920	09	09	09	09	09	€ 5.720
09	09	09	09	12	€ 8.190	09	09	09	09	12	€ 6.975	09	09	09	09	12	€ 5.760
						09	09	09	09	18	€ 7.345	09	09	09	09	18	€ 5.965
						09	09	09	09	24	€ 7.505	09	09	09	09	24	€ 6.135
09	09	09	12	12	€ 8.285	09	09	09	12	12	€ 7.030	09	09	09	12	12	€ 5.800
						09	09	09	12	18	€ 7.400	09	09	09	12	18	€ 6.005
09	09	12	12	12	€ 8.380	09	09	12	12	12	€ 7.085	09	09	12	12	12	€ 5.840
						09	09	12	12	18	€ 7.455	09	09	12	12	18	€ 6.045
09	12	12	12	12	€ 8.475	09	12	12	12	12	€ 7.140	09	12	12	12	12	€ 5.880

AJ100TXJ5KG/EU - 5 Unità

Multisplit

Codice Prodotto	Descrizione	Prezzo
P-AC-CN5XS03	Estensione di garanzia di 3 anni oltre a quella convenzionale (2 anni) relativa a unità esterna multisplit	€ 45,00
P-RAC-3N5XS00S	Estensione di garanzia di 3 anni oltre a quella convenzionale (2 anni) relativa a unità interna multisplit	€ 35,00

> Tabelle resa esterne Multisplit R32

Unità esterna	Unità interna		Capacità in raffreddamento (W)		Capacità (W)			Assorbimento (W)			Corrente (A)			Effic. NOM. Cooling. At 35°C/27°C EER	SEER e Classe di efficienza		Qce kWh
	A	B	A	B	MIN	NOM	MAX	MIN	NOM	MAX	MIN	NOM	MAX		Classe	SEER	
	AJ040TXJ2KG																
2 Unità	7	7	2000	2000	1300	4000	4700	300	900	1250	1,7	4,1	5,7	4,44	A+++	8,54	164
	7	9	1780	2220	1300	4000	4700	350	920	1270	1,9	4,2	5,8	4,35	A+++	8,51	165
	7	12	1450	2550	1300	4000	4700	350	930	1280	1,9	4,3	5,9	4,30	A+++	8,51	165
	9	9	2000	2000	1300	4000	4700	350	940	1290	1,9	4,3	5,9	4,26	A+++	8,51	165
	9	12	1670	2330	1300	4000	4700	350	950	1300	1,9	4,3	5,9	4,21	A+++	8,51	165

Unità esterna	Unità interna		Capacità in riscaldamento (W)		Capacità (W)			Assorbimento (W)			Corrente (A)			Effic. NOM. Heating. At 7°C/20°C COP	SCOP e Classe di efficienza		Qhe kWh
	A	B	A	B	MIN	NOM	MAX	MIN	NOM	MAX	MIN	NOM	MAX		Classe	SCOP	
	AJ040TXJ2KG																
2 Unità	7	7	2100	2100	1000	4200	4700	280	900	1180	1,4	4,1	5,4	4,67	A++	4,64	922
	7	9	1840	2360	1000	4200	4700	280	920	1190	1,4	4,2	5,4	4,57	A++	4,61	927
	7	12	1550	2650	1000	4200	4700	280	930	1200	1,4	4,3	5,5	4,52	A++	4,61	927
	9	9	2100	2100	1000	4200	4700	280	940	1210	1,4	4,3	5,5	4,47	A++	4,61	927
	9	12	1800	2400	1000	4200	4700	280	950	1220	1,4	4,3	5,6	4,42	A++	4,61	927

Unità esterna	Unità interna		Capacità in raffreddamento (W)		Capacità (W)			Assorbimento (W)			Corrente (A)			Effic. NOM. Cooling. At 35°C/27°C EER	SEER e Classe di efficienza		Qce kWh
	A	B	A	B	MIN	NOM	MAX	MIN	NOM	MAX	MIN	NOM	MAX		Classe	SEER	
	AJ050TXJ2KG																
2 Unità	7	7	2000	2000	1300	4000	4700	350	980	1290	1,9	4,5	5,9	4,08	A+++	8,51	165
	7	9	2040	2560	1300	4600	5200	350	1120	1520	1,9	5,1	7,0	4,11	A+++	8,51	189
	7	12	1820	3180	1400	5000	5500	350	1230	1510	1,9	5,6	6,9	4,07	A+++	8,51	206
	7	18	1430	3570	1400	5000	5500	350	1200	1510	1,9	5,5	6,9	4,15	A+++	8,51	206
	9	9	2500	2500	1400	5000	5500	350	1220	1500	1,9	5,6	6,9	4,10	A+++	8,54	205
	9	12	2080	2920	1400	5000	5500	350	1230	1510	1,9	5,6	6,9	4,07	A+++	8,51	206
	9	18	1670	3330	1400	5000	5500	350	1230	1510	1,9	5,5	6,9	4,15	A+++	8,51	206
	12	12	2500	2500	1400	5000	5500	350	1240	1520	1,9	5,7	7,0	4,03	A+++	8,51	206
	12	18	2060	2940	1400	5000	5500	350	1240	1520	1,9	5,6	7,0	4,15	A+++	8,51	206

Unità esterna	Unità interna		Capacità in riscaldamento (W)		Capacità (W)			Assorbimento (W)			Corrente (A)			Effic. NOM. Heating. At 7°C/20°C COP	SCOP e Classe di efficienza		Qhe kWh
	A	B	A	B	MIN	NOM	MAX	MIN	NOM	MAX	MIN	NOM	MAX		Classe	SCOP	
	AJ050TXJ2KG																
2 Unità	7	7	2200	2200	1400	4400	4700	280	1010	1210	1,4	4,6	5,5	4,36	A++	4,61	927
	7	9	2040	3060	1400	5100	5460	280	1310	1610	1,4	6,0	7,4	3,89	A++	4,61	1277
	7	12	2020	3680	1400	5600	6300	280	1290	1710	1,4	5,9	7,8	4,34	A++	4,61	1277
	7	18	1530	4170	1400	5600	6300	280	1270	1710	1,4	5,7	7,8	4,41	A++	4,61	1237
	9	9	2850	2850	1400	5600	6300	280	1280	1700	1,4	5,9	7,8	4,38	A++	4,64	1270
	9	12	2580	3120	1400	5600	6300	280	1290	1710	1,4	5,9	7,8	4,34	A++	4,61	1277
	9	18	2020	3680	1400	5600	6300	280	1270	1710	1,4	5,7	7,8	4,41	A++	4,61	1237
	12	12	2850	2850	1400	5600	6300	280	1300	1720	1,4	5,9	7,9	4,31	A++	4,61	1277
	12	18	2280	3420	1400	5600	6300	280	1280	1720	1,4	5,8	7,9	4,38	A++	4,61	1237

I dati di EER e COP sono dichiarati solo al fine delle detrazioni fiscali in vigore alla data di realizzazione del presente documento
I dati fanno riferimento a combinazioni con unità AR07XCAAWK, AR09TXCAAWK, AR12TXCAAWK, AR18TXEAAWK, AR24TXEAAWK - I dati di assorbimento includono l'assorbimento dell'unità interna
Qce Consumo energetico annuo indicativo (QCE Stagione di raffreddamento) - Qhe Consumo energetico annuo indicativo (QHE Stagione di riscaldamento). I valori SEER e SCOP sono calcolati in accordo con la normativa EN14825.

> Tabelle resa esterne Multisplit R32

Unità esterna	Unità interna			Capacità in raffreddamento (W)			Capacità (W)			Assorbimento (W)			Corrente (A)			Effic. NOM. Cooling. At 35°C/27°C		SEER e Classe di efficienza		Qce kWh
	A	B	C	A	B	C	MIN	NOM	MAX	MIN	NOM	MAX	MIN	NOM	MAX	EER	Classe	SEER		
AJ052TXJ3KG	2 Unità	7	7		2000	2000		1100	4000	4800	320	1020	1630	2,0	4,5	7,5	3,92	A++	8,08	173
		7	9		2040	2560		1100	4600	5520	320	1170	1850	2,0	5,2	8,5	3,93	A++	7,73	208
		7	12		1820	3180		1100	5000	6290	320	1260	2000	2,0	5,6	9,2	3,97	A++	8,15	215
		7	18		1490	3710		1200	5200	6600	320	1300	2040	2,0	5,7	9,3	4,00	A++	7,85	232
	9	9		2500	2500		1100	5000	5800	320	1160	1980	2,0	5,1	9,1	4,30	A+++	8,51	206	
	9	12		2080	2920		1100	5000	6400	320	1250	2020	2,0	5,5	9,2	4,00	A++	8,16	214	
	9	18		1730	3470		1200	5200	6800	320	1300	2070	2,0	5,7	9,5	4,00	A++	7,85	232	
	12	12		2600	2600		1100	5200	6560	320	1300	2040	2,0	5,7	9,3	4,00	A++	8,16	214	
3 Unità	7	7	7	1730	1730	1740	1450	5200	6380	330	1280	2020	2,0	5,7	9,2	4,06	A++	7,68	237	
	7	7	9	1600	1600	2000	1450	5200	6490	330	1290	2040	2,0	5,7	9,3	4,03	A++	7,67	237	
	7	7	12	1390	1390	2420	1450	5200	6800	330	1270	2070	2,0	5,6	9,5	4,09	A++	7,69	237	
	7	9	9	1480	1860	1860	1450	5200	6600	330	1260	2040	2,0	5,6	9,3	4,13	A++	7,7	236	
	7	9	12	1300	1630	2270	1450	5200	6800	330	1270	2070	2,0	5,6	9,5	4,11	A++	7,69	237	
	9	9	9	1730	1730	1740	1450	5200	6800	330	1250	2070	2,0	5,5	9,5	4,16	A++	7,7	236	
	9	9	12	1530	1530	2140	1450	5200	6800	330	1250	2070	2,0	5,5	9,5	4,16	A++	8,08	225	

R32

Unità esterna	Unità interna			Capacità in riscaldamento (W)			Capacità (W)			Assorbimento (W)			Corrente (A)			Effic. NOM. Heating. At 7°C/20°C		SCOP e Classe di efficienza		Qhe kWh
	A	B	C	A	B	C	MIN	NOM	MAX	MIN	NOM	MAX	MIN	NOM	MAX	COP	Classe	SCOP		
AJ052TXJ3KG	2 Unità	7	7		2200	2200		950	4400	5060	280	1150	1510	1,7	5,4	6,9	3,83	A+	4,40	970
		7	9		2040	3060		950	5100	5870	280	1320	1830	1,7	6,1	8,4	3,86	A+	4,35	1352
		7	12		1990	3610		950	5600	6440	280	1450	1860	1,7	6,7	8,5	3,86	A+	4,34	1484
		7	18		1610	4390		950	6000	6900	280	1570	1860	1,7	7,2	8,5	3,82	A+	4,27	1401
	9	9		2900	2900		950	5800	6300	280	1510	1910	1,7	6,9	8,7	3,84	A++	4,60	1400	
	9	12		2620	3180		950	5800	6300	280	1510	1910	1,7	6,9	8,7	3,84	A+	4,34	1484	
	9	18		2240	4060		950	6300	7300	280	1640	1830	1,7	7,5	8,4	3,84	A+	4,27	1401	
	12	12		2950	2950		950	5900	6880	280	1530	1860	1,7	7,0	8,5	3,86	A+	4,34	1484	
3 Unità	7	7	7	1930	1930	1940	1000	5800	6760	280	1500	1840	1,7	6,9	8,4	3,87	A+	4,30	1497	
	7	7	9	1690	1690	2520	1000	5900	6840	280	1550	1840	1,7	7,1	8,4	3,81	A+	4,30	1497	
	7	7	12	1650	1650	3000	1000	6300	7300	280	1560	1830	1,7	7,1	8,4	4,04	A+	4,30	1497	
	7	9	9	1500	2250	2250	1000	6000	6920	280	1500	1840	1,7	6,9	8,4	4,00	A+	4,30	1497	
	7	9	12	1460	2190	2650	1000	6300	7300	280	1530	1830	1,7	7,0	8,4	4,12	A+	4,30	1497	
	9	9	9	2100	2100	2100	1000	6300	7300	280	1320	1830	1,7	6,1	8,4	4,77	A+	4,30	1497	
	9	9	12	1850	1850	2600	1000	6300	7300	280	1320	1830	1,7	6,1	8,4	4,77	A+	4,30	1497	

R32

I dati di EER e COP sono dichiarati solo al fine delle detrazioni fiscali in vigore alla data di realizzazione del presente documento
 I dati fanno riferimento a combinazioni con unità AR07TXCAAWK, AR09TXCAAWK, AR12TXCAAWK, AR18TXEAAWK, AR24TXEAAWK - I dati di assorbimento includono l'assorbimento dell'unità interna
 Qce Consumo energetico annuo indicativo (QCE Stagione di raffreddamento) - Qhe Consumo energetico annuo indicativo (QHE Stagione di riscaldamento). I valori SEER e SCOP sono calcolati in accordo con la normativa EN14825.

> Tabelle resa esterne Multisplit R32

Unità esterna	Unità interna			Capacità in raffreddamento (W)			Capacità (W)			Assorbimento (W)			Corrente (A)			Effic. NOM. Cooling. At 35°C/27°C EER	SEER e Classe di efficienza		Qce kWh
	A	B	C	A	B	C	MIN	NOM	MAX	MIN	NOM	MAX	MIN	NOM	MAX		Classe	SEER	
2 Unità	7	7		2000	2000		1300	4000	4800	420	1110	1480	2,3	5,2	6,8	3,60	A++	7,55	185
	7	9		2000	2500		1300	4500	5520	420	1270	1680	2,3	5,9	7,7	3,54	A++	7,47	211
	7	12		2000	3500		1300	5500	6550	420	1500	2470	2,3	6,9	11,3	3,50	A++	7,14	270
	7	18		1860	4640		1300	6500	7740	420	1660	2690	2,3	7,6	12,3	3,62	A++	7,54	302
	9	9		2500	2500		1300	5000	5950	420	1430	2260	2,3	6,6	10,3	3,50	A++	7,55	232
	9	12		2500	3500		1300	6000	7140	420	1650	2670	2,3	7,5	12,2	3,64	A++	7,48	281
	9	18		2270	4530		1380	6800	8090	430	1870	2660	2,3	8,5	12,2	3,64	A++	7,57	314
	12	12		3250	3250		1300	6500	7740	420	1770	2700	2,3	8,0	12,4	3,67	A++	7,56	301
	12	18		2800	4000		1380	6800	8090	430	1880	2670	2,3	8,5	12,2	3,62	A++	7,56	315
	18	18		3400	3400		1380	6800	8090	430	1850	2660	2,3	8,4	12,2	3,68	A++	7,58	314
3 Unità	7	7	7	2000	2000	2000	1800	6000	7400	440	1620	2650	2,3	7,4	12,1	3,70	A++	7,62	276
	7	7	9	2000	2000	2500	1800	6500	8000	440	1770	2690	2,3	8,0	12,3	3,67	A++	7,64	298
	7	7	12	1810	1810	3180	1800	6800	8400	440	1850	2700	2,3	8,4	12,4	3,68	A++	7,67	310
	7	7	18	1510	1510	3780	1800	6800	8400	440	1800	2690	2,3	8,1	12,3	3,78	A++	7,69	309
	7	9	9	1860	2320	2320	1800	6500	8000	440	1670	2690	2,3	7,6	12,3	3,90	A++	7,75	293
	7	9	12	1700	2130	2970	1800	6800	8400	440	1840	2690	2,3	8,3	12,3	3,70	A++	7,67	310
	7	9	18	1430	1790	3580	1800	6800	8400	440	1830	2690	2,3	8,3	12,3	3,72	A++	7,68	310
	7	12	12	1520	2640	2640	1800	6800	8400	440	1830	2700	2,3	8,3	12,4	3,72	A++	7,68	310
	7	12	18	1300	2270	3230	1800	6800	8400	440	1830	2700	2,3	8,3	12,4	3,72	A++	7,68	310
	9	9	9	2260	2270	2270	1800	6800	8400	440	1820	2690	2,3	8,3	12,3	3,74	A++	7,68	310
	9	9	12	2000	2000	2800	1800	6800	8400	440	1820	2700	2,3	8,3	12,4	3,74	A++	7,68	310
	9	9	18	1700	1700	3400	1800	6800	8400	440	1810	2690	2,3	8,2	12,3	3,76	A++	7,69	310
	9	12	12	1780	2510	2510	1800	6800	8400	440	1810	2700	2,3	8,2	12,4	3,76	A++	7,69	310
	9	12	18	1550	2160	3090	1800	6800	8400	440	1800	2700	2,3	8,1	12,4	3,78	A++	7,69	309
	12	12	12	2260	2270	2270	1800	6800	8400	440	1800	2710	2,3	8,1	12,4	3,78	A++	7,69	309

AJ068TXJ3KG

R32

I dati di EER e COP sono dichiarati solo al fine delle detrazioni fiscali in vigore alla data di realizzazione del presente documento
 I dati fanno riferimento a combinazioni con unità AR07TXCAAWK, AR09TXCAAWK, AR12TXCAAWK, AR18TXEAAWK, AR24TXEAAWK - I dati di assorbimento includono l'assorbimento dell'unità interna
 Qce Consumo energetico annuo indicativo (QCE Stagione di raffreddamento) - Qce Consumo energetico annuo indicativo (QCE Stagione di riscaldamento). I valori SEER e SCOP sono calcolati in accordo con la normativa EN14825.

> Tabelle resa esterne Multisplit R32

Unità esterna	Unità interna			Capacità in riscaldamento (W)			Capacità (W)			Assorbimento (W)			Corrente (A)			Effic. NOM. Heating. At 7°C/20°C COP	SCOP e Classe di efficienza		Qhe kWh
	A	B	C	A	B	C	MIN	NOM	MAX	MIN	NOM	MAX	MIN	NOM	MAX		Classe	SCOP	
2 Unità	7	7		2200	2200		1400	4400	5060	380	1150	1600	1,9	4,9	7,3	3,83	A+	4,25	1006
	7	9		2200	3300		1400	5500	6330	380	1400	2000	1,9	6,0	9,2	3,93	A+	4,2	1401
	7	12		2200	4000		1400	6200	7130	380	1590	2300	1,9	6,8	10,5	3,90	A+	4,17	1517
	7	18		2090	5710		1400	7800	8970	380	1880	2700	1,9	8,5	12,4	4,14	A+	4,26	1856
	9	9		3300	3300		1400	6600	7590	380	1770	2600	1,9	7,5	11,9	3,73	A+	4,22	1628
	9	12		3300	4000		1400	7300	8400	380	1870	2600	1,9	8,0	11,9	3,90	A+	4,19	1699
	9	18		2770	5030		1400	7800	8970	380	1940	2800	1,9	8,7	12,8	4,02	A+	4,23	1683
	12	12		3900	3900		1400	7800	8970	380	1910	2700	1,9	8,6	12,4	4,08	A+	4,27	1668
	12	18		3200	4800		1400	8000	9200	380	1990	2800	1,9	9,0	12,8	4,02	A+	4,23	1683
18	18		4000	4000		1400	8000	9200	380	1980	2800	1,9	8,9	12,8	4,04	A+	4,28	1847	
3 Unità	7	7	7	2200	2200	2200	1400	6600	8100	380	1540	2400	1,9	6,6	11,0	4,28	A+	4,24	1867
	7	7	9	2200	2200	3300	1400	7700	9500	380	1780	2500	1,9	8,1	11,4	4,32	A+	4,24	1867
	7	7	12	2100	2100	3800	1400	8000	9800	380	1870	2600	1,9	8,5	11,9	4,28	A+	4,26	1856
	7	7	18	1690	1690	4620	1400	8000	9800	380	1860	2600	1,9	8,4	11,9	4,30	A+	4,26	1856
	7	9	9	2000	3000	3000	1400	8000	9800	380	1810	2500	1,9	8,2	11,4	4,42	A+	4,32	1833
	7	9	12	1850	2780	3370	1400	8000	9800	380	1830	2600	1,9	8,3	11,9	4,37	A+	4,24	1867
	7	9	18	1530	2300	4170	1400	8000	9800	380	1860	2600	1,9	8,4	11,9	4,30	A+	4,24	1867
	7	12	12	1720	3140	3140	1400	8000	9800	380	1860	2600	1,9	8,4	11,9	4,30	A+	4,24	1867
	7	12	18	1450	2620	3930	1400	8000	9800	380	1860	2600	1,9	8,4	11,9	4,30	A+	4,24	1867
	9	9	9	2660	2670	2670	1400	8000	9800	380	1850	2600	1,9	8,4	11,9	4,32	A+	4,24	1867
	9	9	12	2490	2490	3020	1400	8000	9800	380	1850	2600	1,9	8,4	11,9	4,32	A+	4,26	1856
	9	9	18	2100	2100	3800	1400	8000	9800	380	1870	2600	1,9	8,5	11,9	4,28	A+	4,26	1856
	9	12	12	2340	2830	2830	1400	8000	9800	380	1870	2600	1,9	8,5	11,9	4,28	A+	4,24	1867
	9	12	18	1980	2410	3610	1400	8000	9800	380	1890	2700	1,9	8,6	12,4	4,23	A+	4,24	1867
	12	12	12	2660	2670	2670	1400	8000	9800	380	1810	2600	1,9	8,2	11,9	4,42	A+	4,32	1833

AJ068TXJ3KG

R32

Multisplit

I dati di EER e COP sono dichiarati solo al fine delle detrazioni fiscali in vigore alla data di realizzazione del presente documento
 I dati fanno riferimento a combinazioni con unità AR07TXCAAWK, AR09TXCAAWK, AR12TXCAAWK, AR18TXEAAWK, AR24TXEAAWK - I dati di assorbimento includono l'assorbimento dell'unità interna
 Qce Consumo energetico annuo indicativo (QCE Stagione di raffreddamento) - Qhe Consumo energetico annuo indicativo (QHE Stagione di riscaldamento). I valori SEER e SCOP sono calcolati in accordo con la normativa EN14825.

> Tabelle resa esterne Multisplit R32

Unità esterna	Unità interna				Capacità in raffreddamento (W)				Capacità (W)			Assorbimento (W)			Corrente (A)			Effic. NOM. Cooling. At 35°C/27°C		SEER e Classe di efficienza		Qce kWh
	A	B	C	D	A	B	C	D	MIN	NOM	MAX	MIN	NOM	MAX	MIN	NOM	MAX	EER	Classe	SEER		
2 Unità	7	7			2000	2000			1640	4000	4800	410	1110	1490	1,9	4,9	6,8	3,60	A++	7,55	185	
	7	9			2040	2560			1690	4600	5520	420	1310	1720	1,9	5,8	7,9	3,51	A++	7,47	216	
	7	12			2000	3500			1770	5500	6600	430	1570	2050	2,0	6,9	9,4	3,50	A++	7,14	270	
	7	18			2060	5140			1900	7200	8640	580	2050	2690	2,7	8,9	12,3	3,51	A++	7,31	345	
	7	24			1690	5760			1900	7450	8640	580	2130	2730	2,7	9,3	12,5	3,50	A++	7,25	359	
	9	9			2600	2600			1750	5200	6240	420	1480	2000	1,9	6,5	9,2	3,51	A++	7,3	249	
	9	12			2540	3560			1820	6100	7320	440	1680	2260	2,0	7,4	10,3	3,63	A++	7,46	286	
	9	18			2400	4800			1900	7200	8640	580	2050	2690	2,7	8,9	12,3	3,51	A++	7,31	345	
	9	24			2030	5520			1900	7550	8760	580	2150	2760	2,7	9,4	12,6	3,51	A++	7,26	364	
	12	12			3500	3500			1900	7000	8000	580	2000	2620	2,7	8,7	12,0	3,50	A++	7,3	336	
	12	18			3030	4320			1900	7350	8820	580	2110	2750	2,7	9,2	12,6	3,48	A++	7,27	354	
	12	24			2620	5080			1900	7700	8930	580	2180	2780	2,7	9,5	12,7	3,53	A++	7,21	377	
	18	18			3830	3830			1900	7660	9180	580	2120	2860	2,7	9,2	13,1	3,61	A++	7,21	372	
	18	24			3310	4490			1900	7800	8970	580	2150	2820	2,7	9,4	12,9	3,63	A++	7,22	378	
	3 Unità	7	7	7		2000	2000	2000		1810	6000	7200	440	1620	2310	2,0	6,9	10,6	3,70	A++	7,62	276
		7	7	9		2030	2030	2540		1870	6600	7920	440	1810	2500	2,0	7,7	11,4	3,65	A++	7,58	305
7		7	12		1920	1920	3360		1900	7200	9000	580	2020	2780	2,7	8,6	12,7	3,56	A++	7,45	338	
7		7	18		1680	1680	4190		1900	7550	9180	580	2130	2730	2,7	9,1	12,5	3,54	A++	7,75	341	
7		7	24		1480	1480	5040		1900	8000	9300	580	2090	2870	2,7	8,9	13,1	3,83	A++	7,75	361	
7		9	9		2000	2500	2500		1900	7000	8640	580	1930	2680	2,7	8,2	12,3	3,63	A++	7,35	348	
7		9	12		1830	2280	3200		1900	7310	9060	580	2030	2690	2,7	8,6	12,3	3,60	A++	7,75	330	
7		9	18		1610	2010	4030		1900	7650	9250	580	2050	2730	2,7	8,7	12,5	3,73	A++	7,81	343	
7		9	24		1420	1770	4810		1900	8000	9300	580	2030	2870	2,7	8,7	13,1	3,94	A++	7,77	360	
7		12	12		1680	2930	2930		1900	7540	9160	580	2070	2730	2,7	8,8	12,5	3,64	A++	7,78	339	
7		12	18		1500	2630	3750		1900	7880	9300	580	2050	2820	2,7	8,7	12,9	3,84	A++	7,74	356	
7		18	18		1330	3330	3330		1900	8000	9300	580	2010	2910	2,7	8,6	13,3	3,98	A++	7,78	360	
9		9	9		2400	2400	2400		1900	7200	9030	580	1950	2640	2,7	8,3	12,1	3,69	A++	7,77	324	
9		9	12		2180	2180	3060		1900	7420	9130	580	2040	2690	2,7	8,7	12,3	3,64	A++	7,77	334	
9		9	18		1940	1940	3890		1900	7770	9300	580	1950	2780	2,7	8,3	12,7	3,98	A++	7,77	350	
9		9	24		1690	1690	4610		1900	8000	9300	580	2000	2910	2,7	8,5	13,3	4,00	A++	7,79	359	
9		12	12		2010	2820	2820		1900	7650	9230	580	2080	2730	2,7	8,9	12,5	3,68	A++	7,79	344	
9		12	18		1820	2550	3640		1900	8000	9300	580	2020	2870	2,7	8,6	13,1	3,96	A++	7,78	360	
12		12	12		2630	2630	2630		1900	7890	9300	580	2120	2820	2,7	9,0	12,9	3,72	A++	7,71	358	
12		12	18		2330	2330	3330		1900	8000	9300	580	2110	2910	2,7	9,0	13,3	3,79	A++	7,74	362	

AJ080TXJ4KG

R32

I dati di EER e COP sono dichiarati solo al fine delle detrazioni fiscali in vigore alla data di realizzazione del presente documento
 I dati fanno riferimento a combinazioni con unità AR07TXCAAWK, AR09TXCAAWK, AR12TXCAAWK, AR18TXEAAWK, AR24TXEAAWK - I dati di assorbimento includono l'assorbimento dell'unità interna
 Qce Consumo energetico annuo indicativo (QCE Stagione di raffreddamento) - Qce Consumo energetico annuo indicativo (QCE Stagione di riscaldamento). I valori SEER e SCOP sono calcolati in accordo con la normativa EN14825.

> Tabelle resa esterne Multisplit R32

Unità esterna	Unità interna				Capacità in raffreddamento (W)				Capacità (W)			Assorbimento (W)			Corrente (A)			Effic. NOM. Cooling. At 35°C/27°C EER	SEER e Classe di efficienza		Qce kWh
	A	B	C	D	A	B	C	D	MIN	NOM	MAX	MIN	NOM	MAX	MIN	NOM	MAX		Classe	SEER	
A-J080TXJ4KG 4 Unità	7	7	7	7	1830	1830	1830	1830	1900	7320	9050	580	1800	2690	2,7	8,2	12,3	4,06	A++	7,67	334
	7	7	7	9	1750	1750	1750	2190	1900	7440	9120	580	1850	2690	2,7	8,4	12,3	4,02	A++	7,67	340
	7	7	7	12	1610	1610	1610	2820	1900	7650	9220	580	1900	2730	2,7	8,6	12,5	4,03	A++	7,69	348
	7	7	7	18	1450	1450	1450	3650	1900	8000	9300	580	2000	2870	2,7	9,0	13,1	4,00	A++	7,7	364
	7	7	9	9	1680	1680	2090	2090	1900	7540	9180	580	1870	2730	2,7	8,5	12,5	4,03	A++	7,68	344
	7	7	9	12	1550	1550	1940	2720	1900	7760	9280	580	1940	2780	2,7	8,8	12,7	4,00	A++	7,69	353
	7	7	9	18	1390	1390	1740	3480	1900	8000	9300	580	1970	2870	2,7	8,9	13,1	4,06	A++	7,72	363
	7	7	12	12	1450	1450	2550	2550	1900	8000	9300	580	1990	2870	2,7	9,0	13,1	4,02	A++	7,71	363
	7	9	9	9	1610	2010	2010	2010	1900	7650	9250	580	1900	2730	2,7	8,6	12,5	4,03	A++	7,69	348
	7	9	9	12	1500	1880	1880	2630	1900	7890	9300	580	1960	2820	2,7	8,9	12,9	4,03	A++	7,7	359
	7	9	9	18	1330	1670	1670	3330	1900	8000	9300	580	1970	2910	2,7	8,9	13,3	4,06	A++	7,72	363
	7	9	12	12	1400	1740	2430	2430	1900	8000	9300	580	1970	2870	2,7	8,9	13,1	4,06	A++	7,72	363
	9	9	9	9	1940	1940	1940	1940	1900	7760	9300	580	1940	2780	2,7	8,8	12,7	4,00	A++	7,69	353
	9	9	9	12	1820	1820	1820	2540	1900	8000	9300	580	1970	2870	2,7	8,9	13,1	4,06	A++	7,72	363
	9	9	12	12	1670	1670	2330	2330	1900	8000	9300	580	1970	2910	2,7	8,9	13,3	4,06	A++	7,72	363

R32

Multisplit

> Tabelle resa esterne Multisplit R32

Unità esterna	Unità interna				Capacità in riscaldamento (W)				Capacità (W)			Assorbimento (W)			Corrente (A)			Effic. NOM. Heating. At 7°C/20°C	SCOP e Classe di efficienza		Qhe kWh	
	A	B	C	D	A	B	C	D	MIN	NOM	MAX	MIN	NOM	MAX	MIN	NOM	MAX		COP	Classe		SCOP
2 Unità	7	7			2200	2200			1980	4400	5060	600	1150	1530	2,7	4,9	7,0	3,83	A+	4,25	1006	
	7	9			2040	3060			2040	5100	5870	610	1290	1700	2,8	5,5	7,8	3,95	A+	4,20	1401	
	7	12			2130	3870			2110	6000	6900	610	1530	2110	2,8	6,5	9,7	3,92	A+	4,11	1669	
	7	18			2090	5710			2200	7800	9130	620	1920	2580	2,8	8,2	11,8	4,06	A+	4,18	1705	
	7	24			1790	6330			2200	8120	9300	620	2000	2600	2,8	8,5	11,9	4,06	A+	4,18	1742	
	9	9			2900	2900			2100	5800	6670	610	1470	1930	2,8	6,3	8,8	3,94	A+	4,11	1669	
	9	12			3030	3670			2170	6700	7710	610	1730	2330	2,8	7,4	10,7	3,87	A+	4,11	1669	
	9	18			2770	5030			2200	7800	9360	620	1920	2600	2,8	8,2	11,9	4,06	A+	4,18	1705	
	9	24			2480	5870			2200	8350	9600	620	2220	2700	2,8	9,5	12,4	3,94	A+	4,18	1742	
	12	12			3800	3800			2200	7600	8740	620	1890	2510	2,8	8,1	11,5	4,02	A+	4,18	1705	
	12	18			3250	4870			2200	8120	9500	620	2000	2650	2,8	8,5	12,1	4,06	A+	4,18	1705	
	12	24			2860	5590			2200	8450	9700	620	2100	2700	2,8	8,9	12,4	4,02	A+	4,18	1705	
	18	18			4250	4250			2200	8500	9950	620	2080	2750	2,8	8,9	12,6	4,09	A+	4,10	2010	
	18	24			3760	4890			2200	8650	9900	620	2110	2800	2,8	9,0	12,8	4,10	A+	4,10	2010	
	3 Unità	7	7	7		2200	2200	2200		2170	6600	7590	610	1540	2220	2,8	6,6	10,2	4,28	A+	4,14	1912
		7	7	9		2090	2090	3120		2200	7300	8400	620	1670	2340	2,8	7,1	10,7	4,37	A+	4,10	2010
7		7	12		2150	2150	3900		2200	8200	9590	620	1950	2570	2,8	8,3	11,8	4,21	A+	4,10	2010	
7		7	18		1820	1820	4980		2200	8620	10090	620	2040	2610	2,8	8,7	11,9	4,23	A+	4,10	2009	
7		7	24		1580	1580	5590		2200	8750	10500	620	2080	2750	2,8	8,9	12,6	4,21	A+	4,11	2003	
7		9	9		2000	3000	3000		2200	8000	9360	620	1930	2500	2,8	8,2	11,4	4,14	A+	4,10	2010	
7		9	12		1980	2960	3590		2200	8530	9980	620	2000	2690	2,8	8,5	12,3	4,27	A+	4,10	2009	
7		9	18		1660	2490	4530		2200	8680	10150	620	2030	2740	2,8	8,6	12,5	4,28	A+	4,10	2009	
7		9	24		1540	2310	5450		2200	9300	10900	620	2150	2820	2,8	9,2	12,9	4,33	A+	4,11	2003	
7		12	12		1860	3370	3370		2200	8600	10070	620	2030	2740	2,8	8,6	12,5	4,24	A+	4,10	2009	
7		12	18		1580	2870	4300		2200	8750	10500	620	2080	2750	2,8	8,9	12,6	4,21	A+	4,11	2003	
7		18	18		1440	3930	3930		2200	9300	10900	620	2150	2820	2,8	9,2	12,9	4,33	A+	4,11	2003	
9		9	9		2840	2840	2840		2200	8520	9960	620	1990	2680	2,8	8,5	12,3	4,28	A+	4,10	2009	
9		9	12		2670	2670	3250		2200	8590	10050	620	2030	2690	2,8	8,6	12,3	4,23	A+	4,10	2009	
9		9	18		2290	2290	4170		2200	8750	10500	620	2080	2740	2,8	8,9	12,5	4,21	A+	4,11	2003	
9		9	24		2130	2130	5040		2200	9300	10900	620	2170	2820	2,8	9,2	12,9	4,29	A+	4,11	2003	
9		12	12		2520	3070	3070		2200	8660	10130	620	2040	2740	2,8	8,7	12,5	4,24	A+	4,10	2009	
9		12	18		2310	2800	4190		2200	9300	10500	620	2130	2750	2,8	9,1	12,6	4,37	A+	4,11	2003	
12	12	12		2910	2910	2910		2200	8730	10220	620	2070	2750	2,8	8,8	12,6	4,22	A+	4,11	2003		
12	12	18		2660	2660	3980		2200	9300	10900	620	2160	2790	2,8	9,2	12,8	4,31	A+	4,11	2003		

A.J080TX.J4KG

R32

I dati di EER e COP sono dichiarati solo al fine delle detrazioni fiscali in vigore alla data di realizzazione del presente documento
 I dati fanno riferimento a combinazioni con unità AR07TXCAAWK, AR09TXCAAWK, AR12TXCAAWK, AR18TXEAAWK, AR24TXEAAWK - I dati di assorbimento includono l'assorbimento dell'unità interna
 Qce Consumo energetico annuo indicativo (QCE Stagione di raffreddamento) - Qhe Consumo energetico annuo indicativo (QHE Stagione di riscaldamento). I valori SEER e SCOP sono calcolati in accordo con la normativa EN14825.

> Tabelle resa esterne Multisplit R32

Unità esterna	Unità interna				Capacità in riscaldamento (W)				Capacità (W)			Assorbimento (W)			Corrente (A)			Effic. NOM. Heating. At 7°C/20°C	SCOP e Classe di efficienza		Qhe
	A	B	C	D	A	B	C	D	MIN	NOM	MAX	MIN	NOM	MAX	MIN	NOM	MAX		COP	Classe	
A-J080TXJ4KG 4 Unità	7	7	7	7	2130	2130	2130	2130	2200	8520	9970	620	1990	2690	2,8	8,9	12,3	4,28	A+	4,11	2003
	7	7	7	9	1910	1910	1910	2850	2200	8580	10040	620	2030	2690	2,8	9,0	12,3	4,23	A+	4,11	2003
	7	7	7	12	1800	1800	1800	3250	2200	8650	10120	620	2020	2740	2,8	9,0	12,5	4,28	A+	4,11	2003
	7	7	7	18	1620	1620	1620	4440	2200	9300	10900	620	2130	2820	2,8	9,5	12,9	4,37	A+	4,11	2003
	7	7	9	9	1730	1730	2590	2590	2200	8640	10100	620	2020	2740	2,8	9,0	12,5	4,28	A+	4,11	2003
	7	7	9	12	1640	1640	2460	2970	2200	8710	10190	620	2040	2740	2,8	9,1	12,5	4,27	A+	4,11	2003
	7	7	9	18	1490	1490	2240	4080	2200	9300	10900	620	2130	2820	2,8	9,5	12,9	4,37	A+	4,11	2003
	7	7	12	12	1560	1560	2830	2830	2200	8780	10270	620	2070	2790	2,8	9,2	12,8	4,24	A+	4,11	2003
	7	9	9	9	1580	2370	2370	2370	2200	8690	10170	620	2030	2740	2,8	9,0	12,5	4,28	A+	4,11	2003
	7	9	9	12	1510	2260	2260	2730	2200	8760	10250	620	2060	2790	2,8	9,2	12,8	4,25	A+	4,11	2003
	7	9	9	18	1390	2070	2070	3770	2200	9300	10900	620	2130	2820	2,8	9,5	12,9	4,37	A+	4,11	2003
	7	9	12	12	1520	2260	2760	2760	2200	9300	10900	620	2130	2820	2,8	9,5	12,9	4,37	A+	4,11	2003
	9	9	9	9	2190	2190	2190	2190	2200	8760	10240	620	2060	2740	2,8	9,2	12,5	4,25	A+	4,11	2003
	9	9	9	12	2210	2210	2210	2670	2200	9300	10900	620	2130	2790	2,8	9,5	12,8	4,37	A+	4,11	2003
	9	9	12	12	2100	2100	2550	2550	2200	9300	10900	620	2130	2820	2,8	9,5	12,9	4,37	A+	4,11	2003

R32

Multisplit

> Tabelle resa esterne Multisplit R32

Unità esterna	Unità interna					Capacità in raffreddamento (W)					Capacità (W)			Assorbimento (W)			Corrente (A)			Effic. NOM. Cooling. At 35°C/27°C EER	SEER e Classe di efficienza		Qce kWh	
	A	B	C	D	E	A	B	C	D	E	MIN	NOM	MAX	MIN	NOM	MAX	MIN	NOM	MAX		Classe	SEER		
2 Unità	7	7				2000	2000				1680	4000	4900	610	1110	1650	2,8	4,7	7,6	3,6	A++	7,28	192	
	7	9				2000	2500				1680	4500	5530	610	1270	1860	2,8	5,4	8,5	3,55	A++	7,39	213	
	7	12				2000	3500				1710	5500	6950	620	1570	2330	2,8	6,7	10,7	3,5	A++	7,4	260	
	7	18				2000	5000				2210	7000	8690	630	1970	2910	2,9	8,4	13,3	3,55	A++	7,37	332	
	7	24				1830	6240				2280	8070	10110	650	2290	3390	3	9,8	15,5	3,52	A++	7,3	387	
	9	9				2500	2500				1680	5000	6320	610	1400	2120	2,8	6	9,7	3,58	A++	7,49	234	
	9	12				2500	3500				1710	6000	7270	620	1690	2430	2,8	7,2	11,1	3,55	A++	7,46	282	
	9	18				2500	5000				2210	7500	9320	630	2140	3120	2,9	9,1	14,3	3,51	A++	7,33	358	
	9	24				2190	5960				2280	8150	10110	650	2340	3390	3	10	15,5	3,48	A++	7,3	391	
	12	12				3500	3500				2170	7000	8530	620	1960	2850	2,8	8,4	13	3,58	A++	7,38	332	
	12	18				3300	4720				2240	8020	9950	640	2260	3330	2,9	9,6	15,2	3,55	A++	7,31	386	
	12	24				2920	5670				2480	8590	10740	660	2480	3600	3	10,6	16,5	3,47	A++	7,15	420	
	18	18				4280	4280				2440	8560	10430	650	2460	3500	3	10,5	16	3,48	A++	7,15	419	
	18	24				3740	5080				2510	8820	10900	670	2470	3670	3,1	10,5	16,8	3,57	A++	7,29	423	
	24	24				4550	4550				3110	9100	11000	690	2560	3740	3,2	10,9	17,1	3,55	A++	7,3	436	
	3 Unità	7	7	7			2000	2000	2000			1760	6000	7270	640	1660	2460	2,9	7,1	11,3	3,62	A++	7,48	281
		7	7	9			2000	2000	2500			1760	6500	7900	640	1780	2660	2,9	7,6	12,2	3,65	A++	7,48	281
		7	7	12			2000	2000	3500			2280	7500	8850	650	2080	2980	3	8,9	13,6	3,61	A++	7,52	349
		7	7	18			1930	1930	4830			2310	8690	10270	660	2500	3450	3	10,7	15,8	3,48	A++	7,91	391
7		7	24			1660	1660	5650			2550	8970	10430	680	2560	3530	3,1	10,9	16,2	3,51	A++	7,65	411	
7		9	9			2000	2500	2500			2240	7000	8370	640	1920	2820	2,9	8,2	12,9	3,64	A++	7,5	326	
7		9	12			2000	2500	3500			2280	8000	9320	650	2230	3130	3	9,5	14,3	3,58	A++	7,77	361	
7		9	18			1850	2310	4620			2310	8780	10270	660	2480	3450	3	10,6	15,8	3,54	A++	7,92	388	
7		9	24			1550	1940	5270			2550	8760	10430	680	2470	3530	3,1	10,5	16,2	3,54	A++	7,92	387	
7		12	12			1930	3380	3380			2280	8690	10270	650	2500	3440	3	10,7	15,7	3,48	A++	7,91	391	
7		12	18			1700	2980	4250			2510	8930	10430	670	2590	3510	3,1	11	16,1	3,45	A++	7,9	396	
7		12	24			1460	2550	4950			2760	8960	10740	690	2550	3630	3,2	10,9	16,6	3,51	A++	7,65	410	
7		18	18			1480	3710	3710			2720	8900	10740	680	2540	3630	3,1	10,8	16,6	3,5	A++	7,92	394	
7		18	24			1340	3360	4560			3150	9260	11000	700	2570	3750	3,2	11	17,2	3,61	A++	7,75	418	
7		24	24			1260	4270	4270			3240	9800	11000	720	2720	3770	3,3	11,6	17,3	3,6	A++	7,77	442	
9		9	9			2500	2500	2500			2240	7500	8850	640	2080	2970	2,9	8,9	13,6	3,61	A++	7,52	349	
9		9	12			2500	2500	3500			2280	8500	9950	650	2390	3340	3	10,2	15,3	3,55	A++	7,91	376	
9		9	18			2210	2210	4430			2480	8850	10270	660	2520	3450	3	10,7	15,8	3,51	A++	7,92	391	
9		9	24			1880	1880	5110			2550	8870	10740	680	2530	3630	3,1	10,8	16,6	3,51	A++	7,92	392	
9	12	12			2310	3230	3230			2280	8770	10270	650	2440	3440	3	10,4	15,7	3,59	A++	7,93	387		
9	12	18			1980	2770	3950			2510	8700	10430	670	2420	3510	3,1	10,3	16,1	3,59	A++	7,93	384		
9	12	24			1770	2480	4810			2760	9060	10900	690	2570	3690	3,2	11	16,9	3,52	A++	7,66	414		
9	18	18			1800	3600	3600			2720	9000	10900	680	2560	3680	3,1	10,9	16,8	3,52	A++	7,65	412		
9	18	24			1640	3270	4450			3150	9360	11000	700	2590	3750	3,2	11	17,2	3,61	A++	7,75	423		
9	24	24			1520	4140	4140			3240	9800	11000	720	2660	3770	3,3	11,3	17,3	3,68	A++	7,79	440		
12	12	12			2980	2980	2980			2480	8940	10430	660	2410	3500	3	10,3	16	3,71	A++	7,98	392		
12	12	18			2600	2600	3710			2680	8910	10740	670	2410	3620	3,1	10,3	16,6	3,69	A++	7,97	391		
12	12	24			2350	2350	4560			3110	9260	11000	690	2540	3740	3,2	10,8	17,1	3,64	A++	7,75	418		

R32

I dati di EER e COP sono dichiarati solo al fine delle detrazioni fiscali in vigore alla data di realizzazione del presente documento
 I dati fanno riferimento a combinazioni con unità AR07TXCAAWK, AR09TXCAAWK, AR12TXCAAWK, AR18TXEAAWK, AR24TXEAAWK - I dati di assorbimento includono l'assorbimento dell'unità interna
 Qce Consumo energetico annuo indicativo (QCE Stagione di raffreddamento) - Qhe Consumo energetico annuo indicativo (QHE Stagione di riscaldamento). I valori SEER e SCOP sono calcolati in accordo con la normativa EN14825.

> Tabelle resa esterne Multisplit R32

Unità esterna	Unità interna					Capacità in raffreddamento (W)					Capacità (W)			Assorbimento (W)			Corrente (A)			Effic. NOM. Cooling, At 35°C/27°C EER	SEER e Classe di efficienza		Qce kWh	
	A	B	C	D	E	A	B	C	D	E	MIN	NOM	MAX	MIN	NOM	MAX	MIN	NOM	MAX		Classe	SEER		
3 Unità	12	18	18			2390	3410	3410			3110	9210	11000	690	2530	3740	3,2	10,8	17,1	3,64	A++	7,75	416	
	12	18	24			2240	3200	4360			3200	9800	11000	710	2750	3760	3,2	11,7	17,2	3,57	A++	7,75	442	
	12	24	24			2000	3900	3900			3290	9800	11000	730	2750	3780	3,3	11,7	17,3	3,57	A++	7,75	442	
	18	18	18			3260	3270	3270			3150	9800	11000	700	2750	3750	3,2	11,7	17,2	3,57	A++	7,75	442	
	18	18	24			2920	2920	3960			3240	9800	11000	720	2750	3770	3,3	11,7	17,3	3,57	A++	7,75	442	
A-J100TXJ5KG	7	7	7	7		2000	2000	2000	2000		2350	8000	9320	670	2170	3160	3,1	9,2	14,5	3,68	A++	7,79	359	
	7	7	7	9		2000	2000	2000	2500		2350	8500	9950	670	2290	3360	3,1	9,8	15,4	3,71	A++	7,95	374	
	7	7	7	12		1850	1850	1850	3230		2380	8780	10270	680	2390	3470	3,1	10,2	15,9	3,68	A++	7,96	386	
	7	7	7	18		1580	1580	1580	3950		2590	8690	10430	690	2330	3540	3,2	9,9	16,2	3,73	A++	7,97	382	
	7	7	7	24		1420	1420	1420	4820		2840	9080	10900	710	2460	3710	3,2	10,5	17	3,69	A++	7,71	412	
	7	7	9	9		1930	1930	2420	2420		2350	8700	10270	670	2330	3460	3,1	9,9	15,8	3,73	A++	7,97	382	
	7	7	9	12		1770	1770	2210	3100		2550	8850	10270	680	2420	3470	3,1	10,3	15,9	3,66	A++	7,96	389	
	7	7	9	18		1530	1530	1910	3830		2590	8800	10740	690	2380	3640	3,2	10,1	16,7	3,7	A++	7,97	387	
	7	7	9	24		1380	1380	1720	4680		3200	9160	10900	710	2490	3710	3,2	10,6	17	3,68	A++	7,76	413	
	7	7	12	12		1580	1580	2770	2770		2550	8700	10430	680	2280	3530	3,1	9,7	16,2	3,82	A++	8	381	
	7	7	12	18		1440	1440	2520	3600		2800	9000	10900	700	2420	3700	3,2	10,3	16,9	3,72	A++	7,71	409	
	7	7	12	24		1310	1310	2290	4450		3240	9360	11000	720	2530	3770	3,3	10,8	17,3	3,7	A++	7,78	421	
	7	7	18	18		1330	1330	3320	3320		3200	9300	11000	710	2510	3760	3,2	10,7	17,2	3,71	A++	7,78	419	
	7	7	18	24		1240	1240	3100	4220		3290	9800	11000	730	2620	3780	3,3	11,2	17,3	3,74	A++	7,81	439	
	7	9	9	9		1850	2310	2310	2310		2350	8780	10270	670	2290	3460	3,1	9,8	15,8	3,84	A++	8,01	384	
	7	9	9	12		1700	2130	2130	2980		2550	8940	10430	680	2370	3520	3,1	10,1	16,1	3,78	A++	8	391	
	7	9	9	18		1480	1850	1850	3700		2760	8880	10740	690	2340	3640	3,2	10	16,7	3,79	A++	8	389	
	7	9	9	24		1340	1680	1680	4560		3200	9260	11000	710	2420	3760	3,2	10,3	17,2	3,82	A++	7,8	415	
	4 Unità	7	9	12	12		1530	1910	2680	2680		2550	8800	10740	680	2290	3630	3,1	9,8	16,6	3,84	A++	8,01	385
		7	9	12	18		1400	1750	2450	3500		3150	9100	10900	700	2410	3700	3,2	10,3	16,9	3,78	A++	7,78	409
	7	9	12	24		1280	1600	2240	4350		3240	9470	11000	720	2530	3770	3,3	10,8	17,3	3,75	A++	7,79	425	
	7	9	18	18		1300	1620	3240	3240		3200	9400	11000	710	2510	3760	3,2	10,7	17,2	3,75	A++	7,79	422	
	7	9	18	24		1200	1500	3010	4090		3290	9800	11000	730	2630	3780	3,3	11,2	17,3	3,73	A++	7,8	440	
	7	12	12	12		1440	2520	2520	2520		2760	9000	10900	690	2340	3690	3,2	10	16,9	3,84	A++	8,02	393	
	7	12	12	18		1330	2330	2330	3330		3150	9320	11000	700	2470	3750	3,2	10,5	17,2	3,78	A++	7,79	418	
	7	12	12	24		1240	2170	2170	4220		3240	9800	11000	720	2630	3770	3,3	11,2	17,3	3,73	A++	7,8	440	
	7	12	18	18		1270	2210	3160	3160		3240	9800	11000	720	2630	3770	3,3	11,2	17,3	3,73	A++	7,8	440	
	7	12	18	24		1140	1980	2830	3850		3330	9800	11000	740	2630	3790	3,4	11,2	17,3	3,73	A++	7,8	440	
	7	18	18	18		1160	2880	2880	2880		3290	9800	11000	730	2630	3780	3,3	11,2	17,3	3,73	A++	7,8	440	
	9	9	9	9		2210	2210	2210	2210		2510	8840	10270	670	2330	3460	3,1	9,9	15,8	3,8	A++	8	387	
	9	9	9	12		1980	1980	1980	2770		2550	8710	10430	680	2290	3520	3,1	9,8	16,1	3,8	A++	7,99	381	
	9	9	9	18		1800	1800	1800	3600		2760	9000	10900	690	2390	3690	3,2	10,2	16,9	3,76	A++	7,72	408	
	9	9	9	24		1640	1640	1640	4460		3200	9380	11000	710	2520	3760	3,2	10,7	17,2	3,72	A++	7,78	422	
	9	9	12	12		1850	1850	2600	2600		2720	8900	10740	680	2350	3630	3,1	10	16,6	3,78	A++	8	390	
	9	9	12	18		1700	1700	2390	3410		3150	9200	11000	700	2430	3750	3,2	10,4	17,2	3,78	A++	7,79	413	
	9	9	12	24		1600	1600	2240	4360		3240	9800	11000	720	2630	3770	3,3	11,2	17,3	3,73	A++	7,8	440	
	9	9	18	18		1630	1630	3270	3270		3200	9800	11000	710	2630	3760	3,2	11,2	17,2	3,73	A++	7,8	440	
	9	9	18	24		1460	1460	2920	3960		3290	9800	11000	730	2630	3780	3,3	11,2	17,3	3,73	A++	7,8	440	

R32

Multisplit

I dati di EER e COP sono dichiarati solo al fine delle detrazioni fiscali in vigore alla data di realizzazione del presente documento
 I dati fanno riferimento a combinazioni con unità AR07TXCAAWK, AR09TXCAAWK, AR12TXCAAWK, AR18TXEAAWK, AR24TXEAAWK - I dati di assorbimento includono l'assorbimento dell'unità interna
 Qce Consumo energetico annuo indicativo (QCE Stagione di raffreddamento) - Qhe Consumo energetico annuo indicativo (QHE Stagione di riscaldamento). I valori SEER e SCOP sono calcolati in accordo con la normativa EN14825.

> Tabelle resa esterne Multisplit R32

Unità esterna	Unità interna					Capacità in raffreddamento (W)					Capacità (W)			Assorbimento (W)			Corrente (A)			Effic. NOM. Cooling. At 35°C/27°C		SEER e Classe di efficienza		Qce kWh
	A	B	C	D	E	A	B	C	D	E	MIN	NOM	MAX	MIN	NOM	MAX	MIN	NOM	MAX	EER	Classe	SEER	Classe	
4 Unità	9	12	12	12		1750	2450	2450	2450		3110	9100	10900	690	2430	3690	3,2	10,4	16,9	3,74	A++	8	398	
	9	12	12	18		1620	2270	2270	3240		3150	9400	11000	700	2520	3750	3,2	10,7	17,2	3,73	A++	7,79	423	
	9	12	12	24		1510	2100	2100	4090		3240	9800	11000	720	2630	3770	3,3	11,2	17,3	3,73	A++	7,8	440	
	9	12	18	18		1540	2140	3060	3060		3240	9800	11000	720	2630	3770	3,3	11,2	17,3	3,73	A++	7,8	440	
	12	12	12	12		2330	2330	2330	2330		3110	9320	11000	690	2830	3740	3,2	12,1	17,1	3,29	A++	7,79	419	
	12	12	12	18		2210	2210	2210	3170		3200	9800	11000	710	2630	3760	3,2	11,2	17,2	3,73	A++	7,8	440	
	12	12	12	24		1980	1980	1980	3860		3290	9800	11000	730	2630	3780	3,3	11,2	17,3	3,73	A++	7,8	440	
	12	12	18	18		2020	2020	2880	2880		3240	9800	11000	720	2630	3770	3,3	11,2	17,3	3,73	A++	7,8	440	
5 Unità	7	7	7	7	7	1900	1900	1900	1900	1900	2630	9500	10270	700	2570	3490	3,2	11,5	16	3,69	A++	7,78	427	
	7	7	7	7	9	1820	1820	1820	1820	2270	2630	9550	10430	700	2600	3550	3,2	11,6	16,2	3,68	A++	7,78	430	
	7	7	7	7	12	1680	1680	1680	1680	2940	2660	9660	10740	710	2630	3650	3,2	11,7	16,7	3,68	A++	7,78	434	
	7	7	7	7	18	1540	1540	1540	1540	3840	3240	10000	10900	720	2750	3720	3,3	12,2	17	3,64	A++	7,79	449	
	7	7	7	7	24	1350	1350	1350	1350	4600	3330	10000	11000	740	2750	3790	3,4	12,2	17,3	3,64	A++	7,79	449	
	7	7	7	9	9	1750	1750	1750	2180	2180	2630	9610	10430	700	2610	3550	3,2	11,6	16,2	3,68	A++	7,78	432	
	7	7	7	9	12	1620	1620	1620	2020	2830	2840	9710	10740	710	2670	3650	3,2	11,9	16,7	3,64	A++	7,77	437	
	7	7	7	9	18	1480	1480	1480	1860	3700	3240	10000	11000	720	2730	3770	3,3	12,1	17,3	3,66	A++	7,79	449	
	7	7	7	9	24	1310	1310	1310	1630	4440	3330	10000	11000	740	2730	3790	3,4	12,1	17,3	3,66	A++	7,79	449	
	7	7	7	12	12	1540	1540	1540	2690	2690	3200	10000	10900	710	2750	3710	3,2	12,2	17	3,64	A++	7,79	449	
	7	7	7	12	18	1380	1380	1380	2410	3450	3290	10000	11000	730	2760	3780	3,3	12,3	17,3	3,62	A++	7,78	450	
	7	7	7	12	24	1230	1230	1230	2150	4160	3380	10000	11000	750	2760	3800	3,4	12,3	17,4	3,62	A++	7,78	450	
	7	7	7	18	18	1240	1240	1240	3140	3140	3330	10000	11000	740	2760	3790	3,4	12,3	17,3	3,62	A++	7,78	450	
	7	7	9	9	9	1680	1680	2100	2100	2100	2630	9660	10740	700	2630	3650	3,2	11,7	16,7	3,68	A++	7,78	434	
	7	7	9	9	12	1600	1600	2000	2000	2800	2840	10000	10900	710	2750	3710	3,2	12,2	17	3,64	A++	7,79	449	
	7	7	9	9	18	1430	1430	1790	1790	3560	3240	10000	11000	720	2760	3770	3,3	12,3	17,3	3,62	A++	7,78	450	
	7	7	9	9	24	1270	1270	1580	1580	4300	3330	10000	11000	740	2760	3790	3,4	12,3	17,3	3,62	A++	7,78	450	
	7	7	9	12	12	1480	1480	1860	2590	2590	3200	10000	11000	710	2750	3760	3,2	12,2	17,2	3,64	A++	7,79	449	
	7	7	9	12	18	1330	1330	1680	2330	3330	3290	10000	11000	730	2780	3780	3,3	12,3	17,3	3,6	A++	7,78	450	
	7	7	9	12	24	1190	1190	1490	2080	4050	3380	10000	11000	750	2780	3800	3,4	12,3	17,4	3,6	A++	7,78	450	
	7	7	9	18	18	1210	1210	1520	3030	3330	3330	10000	11000	740	2780	3790	3,4	12,3	17,3	3,6	A++	7,78	450	
	7	7	12	12	12	1370	1370	2420	2420	2420	3240	10000	11000	720	2750	3770	3,3	12,2	17,3	3,64	A++	7,79	449	
	7	7	12	12	18	1250	1250	2190	2190	3120	3290	10000	11000	730	2760	3780	3,3	12,3	17,3	3,62	A++	7,78	450	
7	9	9	9	9	1620	2020	2020	2020	2020	2800	9700	10740	700	2610	3650	3,2	11,6	16,7	3,71	A++	7,79	436		
7	9	9	9	12	1550	1920	1920	1920	2690	3200	10000	10900	710	2750	3710	3,2	12,2	17	3,64	A++	7,79	449		
7	9	9	9	18	1390	1720	1720	1720	3450	3240	10000	11000	720	2760	3770	3,3	12,3	17,3	3,62	A++	7,78	450		
7	9	9	9	24	1240	1530	1530	1530	4170	3330	10000	11000	740	2760	3790	3,4	12,3	17,3	3,62	A++	7,78	450		
7	9	9	12	12	1440	1790	1790	2490	2490	3200	10000	11000	710	2720	3760	3,2	12,1	17,2	3,68	A++	7,78	434		
7	9	9	12	18	1290	1610	1610	2260	3230	3290	10000	11000	730	2760	3780	3,3	12,3	17,3	3,62	A++	7,78	450		
7	9	9	12	24	1160	1450	1450	2020	3920	3380	10000	11000	750	2760	3800	3,4	12,3	17,4	3,62	A++	7,78	450		
7	9	9	18	18	1180	1470	1470	2940	2940	3330	10000	11000	740	2780	3790	3,4	12,3	17,3	3,6	A++	7,78	450		
7	9	12	12	12	1340	1670	2330	2330	2330	3240	10000	11000	720	2750	3770	3,3	12,2	17,3	3,64	A++	7,79	449		
7	9	12	12	18	1210	1520	2120	2120	3030	3290	10000	11000	730	2750	3780	3,3	12,2	17,3	3,64	A++	7,79	449		
7	12	12	12	12	1240	2190	2190	2190	2190	3240	10000	11000	720	2750	3770	3,3	12,2	17,3	3,64	A++	7,79	449		
9	9	9	9	9	2000	2000	2000	2000	2000	3000	10000	11000	700	2750	3700	3,2	12,2	16,9	3,64	A++	7,79	449		

R32

I dati di EER e COP sono dichiarati solo al fine delle detrazioni fiscali in vigore alla data di realizzazione del presente documento
 I dati fanno riferimento a combinazioni con unità AR07TXCAAWK, AR09TXCAAWK, AR12TXCAAWK, AR18TXEAAWK, AR24TXEAAWK - I dati di assorbimento includono l'assorbimento dell'unità interna
 Qce Consumo energetico annuo indicativo (QCE Stagione di raffreddamento) - Qce Consumo energetico annuo indicativo (QCE Stagione di riscaldamento). I valori SEER e SCOP sono calcolati in accordo con la normativa EN14825.

> Tabelle resa esterne Multisplit R32

Unità esterna	Unità interna					Capacità in raffreddamento (W)					Capacità (W)			Assorbimento (W)			Corrente (A)			Effic. NOM. Cooling. At 35°C/27°C EER	SEER e Classe di efficienza		Qce kWh
	A	B	C	D	E	A	B	C	D	E	MIN	NOM	MAX	MIN	NOM	MAX	MIN	NOM	MAX		Classe	SEER	
AJ100TXJ5KG 5 Unità	9	9	9	9	12	1850	1850	1850	1850	2600	3200	10000	11000	710	2750	3760	3,2	12,2	17,2	3,64	A++	7,79	449
	9	9	9	9	18	1670	1670	1670	1670	3320	3240	10000	11000	720	2760	3770	3,3	12,3	17,3	3,62	A++	7,78	450
	9	9	9	9	24	1490	1490	1490	1490	4040	3330	10000	11000	740	2760	3790	3,4	12,3	17,3	3,62	A++	7,78	450
	9	9	9	12	12	1720	1720	1720	2420	2420	3200	10000	11000	710	2750	3760	3,2	12,2	17,2	3,64	A++	7,79	449
	9	9	9	12	18	1560	1560	1560	2190	3130	3290	10000	11000	730	2760	3780	3,3	12,3	17,3	3,62	A++	7,78	450
	9	9	12	12	12	1610	1610	2260	2260	2260	3240	10000	11000	720	2750	3770	3,3	12,2	17,3	3,64	A++	7,79	449
	9	9	12	12	18	1470	1470	2060	2060	2940	3290	10000	11000	730	2760	3780	3,3	12,3	17,3	3,62	A++	7,78	450
	9	12	12	12	12	1520	2120	2120	2120	2120	3240	10000	11000	720	2750	3770	3,3	12,2	17,3	3,64	A++	7,79	449

R32

> Tabelle resa esterne Multisplit R32

Unità esterna	Unità interna					Capacità in riscaldamento (W)					Capacità (W)			Assorbimento (W)			Corrente (A)			Effic. NOM. Heating. At 7°C/20°C	SCOP e Classe di efficienza		Qhe kWh
	A	B	C	D	E	A	B	C	D	E	MIN	NOM	MAX	MIN	NOM	MAX	MIN	NOM	MAX		COP	Classe	
2 Unità	7	7				2200	2200				1240	4400	5530	460	1070	1520	2,1	4,6	7	4,1	A+	4,16	1028
	7	9				2200	3300				1240	5500	6790	460	1360	1850	2,1	5,8	8,5	4,05	A+	4,15	1418
	7	12				2200	4000				1270	6200	7580	470	1490	2060	2,2	6,3	9,4	4,15	A+	4,19	1638
	7	18				2200	6000				1300	8200	10110	480	2010	2750	2,2	8,6	12,6	4,08	A+	4,09	2010
	7	24				2200	7800				1500	10000	12480	500	2490	3390	2,3	10,6	15,5	4,01	A+	4,03	2671
	9	9				3300	3300				1240	6600	8220	460	1630	2230	2,1	6,9	10,2	4,06	A+	4,19	1638
	9	12				3300	4000				1270	7300	9010	470	1810	2440	2,2	7,7	11,2	4,04	A+	4,19	1638
	9	18				3300	6000				1300	9300	11690	480	2320	3160	2,2	9,9	14,5	4,01	A+	4,03	2671
	9	24				3150	7450				1500	10600	13110	500	2640	3560	2,3	11,2	16,3	4,02	A+	4,03	2671
	12	12				4000	4000				1270	8000	9800	470	1940	2650	2,2	8,3	12,1	4,13	A+	4,19	1638
	12	18				4000	6000				1470	10000	12320	490	2490	3330	2,2	10,6	15,2	4,01	A+	4,03	2671
	12	24				3590	7010				1530	10600	13110	510	2670	3560	2,3	11,4	16,3	3,97	A+	4,03	2671
	18	18				5300	5300				1650	10600	13110	500	2660	3560	2,3	11,3	16,3	3,99	A+	4,03	2671
	18	24				4610	5990				1820	10600	13110	520	2640	3580	2,4	11,2	16,4	4,02	A+	4,03	2671
	24	24				5300	5300				2160	10600	12960	540	2640	3560	2,5	11,2	16,3	4,02	A+	4,03	2671
	3 Unità	7	7	7			2200	2200	2200			1320	6600	7580	490	1590	2090	2,2	6,8	9,6	4,14	A+	4,18
7		7	9			2200	2200	3300			1320	7700	9010	490	1850	2460	2,2	7,9	11,3	4,17	A+	4,18	1893
7		7	12			2200	2200	4000			1350	8400	9800	500	2030	2680	2,3	8,6	12,3	4,14	A+	4,23	1939
7		7	18			2050	2050	5590			1530	9690	12170	510	2380	3320	2,3	10,1	15,2	4,08	A+	4,25	2607
7		7	24			1780	1780	6300			1750	9860	12170	530	2420	3340	2,4	10,3	15,3	4,08	A+	4,25	2607
7		9	9			2200	3300	3300			1320	8800	10740	490	2110	2920	2,2	9	13,4	4,18	A+	4,23	1939
7		9	12			2200	3300	4000			1350	9500	11380	500	2350	3090	2,3	10	14,1	4,05	A+	4,25	2607
7		9	18			1870	2810	5110			1530	9790	11850	510	2400	3230	2,3	10,2	14,8	4,08	A+	4,25	2607
7		9	24			1650	2470	5850			1860	9970	12170	530	2440	3340	2,4	10,4	15,3	4,08	A+	4,25	2607
7		12	12			2090	3790	3790			1500	9670	12170	500	2370	3310	2,3	10,1	15,1	4,08	A+	4,25	2607
7		12	18			1780	3230	4850			1720	9860	12170	520	2420	3320	2,4	10,3	15,2	4,07	A+	4,25	2607
7		12	24			1580	2870	5590			1890	10040	12320	540	2440	3380	2,5	10,4	15,5	4,11	A+	4,25	2607
7		18	18			1560	4250	4250			1860	10060	12320	530	2450	3380	2,4	10,4	15,5	4,1	A+	4,25	2607
7		18	24			1490	4050	5270			2200	10810	12800	550	2610	3520	2,5	11,1	16,1	4,14	A+	4,25	2607
7		24	24			1360	4820	4820			2280	11000	12960	570	2640	3590	2,6	11,2	16,4	4,16	A+	4,25	2607
9		9	9			3210	3210	3210			1470	9630	11850	490	2360	3210	2,2	10,1	14,7	4,08	A+	4,23	1939
9	9	12			3020	3020	3660			1500	9700	11530	500	2340	3140	2,3	10	14,4	4,15	A+	4,25	2607	
9	9	18			2590	2590	4710			1680	9890	12320	510	2410	3360	2,3	10,3	15,4	4,11	A+	4,25	2607	
9	9	24			2440	2440	5770			1860	10650	12480	530	2620	3420	2,4	11,2	15,7	4,07	A+	4,25	2607	
9	12	12			2850	3460	3460			1500	9770	11850	500	2340	3220	2,3	10	14,7	4,17	A+	4,25	2607	
9	12	18			2470	3000	4500			1820	9970	12170	520	2410	3320	2,4	10,3	15,2	4,14	A+	4,25	2607	
9	12	24			2340	2840	5540			1890	10720	12480	540	2650	3430	2,5	11,3	15,7	4,05	A+	4,25	2607	
9	18	18			2320	4210	4210			1860	10740	12480	530	2650	3420	2,4	11,3	15,7	4,05	A+	4,25	2607	
9	18	24			2120	3860	5020			2200	11000	12960	550	2700	3570	2,5	11,5	16,3	4,08	A+	4,25	2607	
9	24	24			1920	4540	4540			2280	11000	13110	570	2290	3630	2,6	9,8	16,6	4,8	A+	4,25	2607	
12	12	12			3280	3280	3280			1680	9840	12170	510	2350	3310	2,3	10	15,1	4,18	A+	4,25	2607	
12	12	18			2870	2870	4300			1820	10040	12320	520	2440	3370	2,4	10,4	15,4	4,11	A+	4,25	2607	
12	12	24			2730	2730	5330			2160	10790	12800	540	2610	3510	2,5	11,1	16,1	4,13	A+	4,25	2607	

R32

I dati di EER e COP sono dichiarati solo al fine delle detrazioni fiscali in vigore alla data di realizzazione del presente documento
I dati fanno riferimento a combinazioni con unità AR07TXCAAWK, AR09TXCAAWK, AR12TXCAAWK, AR18TXEAAWK, AR24TXEAAWK - I dati di assorbimento includono l'assorbimento dell'unità interna
Qce Consumo energetico annuo indicativo (QCE Stagione di raffreddamento) - Qhe Consumo energetico annuo indicativo (QHE Stagione di riscaldamento). I valori SEER e SCOP sono calcolati in accordo con la normativa EN14825.

> Tabelle resa esterne Multisplit R32

Unità esterna	Unità interna					Capacità in riscaldamento (W)					Capacità (W)			Assorbimento (W)			Corrente (A)			Effic. NOM. Heating. At 7°C/20°C	SCOP e Classe di efficienza		Qhe kWh
	A	B	C	D	E	A	B	C	D	E	MIN	NOM	MAX	MIN	NOM	MAX	MIN	NOM	MAX		COP	Classe	
3 Unità	12	18	18			2700	4050	4050			2160	10800	12800	540	2610	3510	2,5	11,1	16,1	4,14	A+	4,25	2607
	12	18	24			2470	3710	4820			2240	11000	12960	560	2660	3570	2,6	11,3	16,3	4,13	A+	4,25	2607
	12	24	24			2240	4380	4380			2320	11000	13430	580	2660	3720	2,7	11,3	17	4,13	A+	4,25	2607
	18	18	18			3660	3670	3670			2200	11000	12960	550	2660	3570	2,5	11,3	16,3	4,13	A+	4,25	2607
	18	18	24			3330	3330	4340			2280	11000	13430	570	2660	3710	2,6	11,3	17	4,13	A+	4,25	2607
	7	7	7	7		2200	2200	2200	2200		1400	8800	9800	520	2110	2700	2,4	9	12,4	4,18	A+	4,25	2607
	7	7	7	9		2140	2140	2140	3210		1560	9630	11380	520	2320	3120	2,4	9,9	14,3	4,15	A+	4,25	2607
	7	7	7	12		2010	2010	2010	3660		1590	9690	12170	530	2330	3330	2,4	9,9	15,2	4,15	A+	4,25	2607
	7	7	7	18		1730	1730	1730	4710		1780	9900	12170	540	2410	3350	2,5	10,3	15,3	4,11	A+	4,25	2607
	7	7	7	24		1630	1630	1630	5770		1960	10660	12320	560	2620	3410	2,6	11,2	15,6	4,07	A+	4,25	2607
	7	7	9	9		1950	1950	2920	2920		1560	9740	11530	520	2350	3160	2,4	10	14,5	4,15	A+	4,25	2607
	7	7	9	12		1840	1840	2760	3350		1590	9790	11850	530	2390	3250	2,4	10,2	14,9	4,09	A+	4,25	2607
	7	7	9	18		1610	1610	2410	4380		1890	10010	12170	540	2440	3350	2,5	10,4	15,3	4,11	A+	4,25	2607
	7	7	9	24		1530	1530	2290	5410		1960	10760	12480	560	2620	3450	2,6	11,2	15,8	4,1	A+	4,25	2607
	7	7	12	12		1750	1750	3190	3190		1750	9880	12170	530	2360	3340	2,4	10,1	15,3	4,19	A+	4,25	2607
7	7	12	18		1630	1630	2960	4440		1930	10660	12320	550	2610	3390	2,5	11,1	15,5	4,09	A+	4,25	2607	
7	7	12	24		1470	1470	2670	5210		2280	10820	12800	570	2630	3540	2,6	11,2	16,2	4,11	A+	4,25	2607	
7	7	18	18		1460	1460	3970	3970		2240	10860	12800	560	2640	3530	2,6	11,2	16,2	4,11	A+	4,25	2607	
7	7	18	24		1330	1330	3630	4710		2320	11000	12960	580	2680	3600	2,7	11,4	16,5	4,1	A+	4,25	2607	
7	9	9	9		1790	2690	2690	2690		1720	9860	12170	520	2390	3330	2,4	10,2	15,2	4,13	A+	4,25	2607	
7	9	9	12		1710	2560	2560	3100		1750	9930	12320	530	2410	3370	2,4	10,3	15,4	4,12	A+	4,25	2607	
7	9	9	18		1590	2380	2380	4330		1890	10680	12480	540	2620	3430	2,5	11,2	15,7	4,08	A+	4,25	2607	
7	9	9	24		1440	2160	2160	5100		2240	10860	12960	560	2670	3580	2,6	11,4	16,4	4,07	A+	4,25	2607	
4 Unità	7	9	12	12		1630	2440	2960	2960		1860	9990	12170	530	2440	3340	2,4	10,4	15,3	4,1	A+	4,25	2607
7	9	12	18		1530	2290	2780	4170		1930	10770	12480	550	2640	3440	2,5	11,2	15,7	4,08	A+	4,25	2607	
7	9	12	24		1400	2100	2540	4960		2280	11000	12960	570	2680	3580	2,6	11,4	16,4	4,11	A+	4,25	2607	
7	9	18	18		1390	2070	3770	3770		2240	11000	12960	560	2680	3580	2,6	11,4	16,4	4,11	A+	4,25	2607	
7	9	18	24		1250	1880	3420	4450		2320	11000	13110	580	2680	3640	2,7	11,4	16,7	4,11	A+	4,25	2607	
7	12	12	12		1560	2830	2830	2830		1890	10050	12320	540	2420	3380	2,5	10,3	15,5	4,15	A+	4,25	2607	
7	12	12	18		1470	2670	2670	4010		2200	10820	12800	550	2650	3520	2,5	11,3	16,1	4,08	A+	4,25	2607	
7	12	12	24		1350	2440	2440	4770		2280	11000	12960	570	2680	3590	2,6	11,4	16,4	4,11	A+	4,25	2607	
7	12	18	18		1330	2410	3630	3630		2280	11000	12960	570	2680	3580	2,6	11,4	16,4	4,11	A+	4,25	2607	
7	12	18	24		1210	2200	3300	4290		2360	11000	13430	590	2680	3730	2,7	11,4	17,1	4,11	A+	4,25	2607	
7	18	18	18		1190	3270	3270	3270		2320	11000	13430	580	2680	3720	2,7	11,4	17	4,11	A+	4,25	2607	
9	9	9	9		2490	2490	2490	2490		1820	9960	12480	520	2310	3410	2,4	9,8	15,6	4,32	A+	4,32	2564	
9	9	9	12		2380	2380	2380	2880		1860	10020	12320	530	2340	3370	2,4	10	15,4	4,28	A+	4,25	2607	
9	9	9	18		2240	2240	2240	4080		2160	10800	12800	540	2610	3510	2,5	11,1	16,1	4,14	A+	4,25	2607	
9	9	9	24		2050	2050	2050	4850		2240	11000	12960	560	2680	3580	2,6	11,4	16,4	4,11	A+	4,25	2607	
9	9	12	12		2410	2410	2920	2920		1860	10660	12480	530	2510	3420	2,4	10,7	15,7	4,24	A+	4,25	2607	
9	9	12	18		2160	2160	2620	3930		2200	10870	12960	550	2630	3560	2,5	11,2	16,3	4,13	A+	4,25	2607	
9	9	12	24		1970	1970	2400	4660		2280	11000	13110	570	2680	3620	2,6	11,4	16,6	4,11	A+	4,25	2607	
9	9	18	18		1950	1950	3550	3550		2240	11000	13110	560	2680	3620	2,6	11,4	16,6	4,11	A+	4,25	2607	
9	9	18	24		1780	1780	3240	4200		2320	11000	13590	580	2680	3760	2,7	11,4	17,2	4,11	A+	4,25	2607	

A-J100TXJ5KG

R32

Multisplit

I dati di EER e COP sono dichiarati solo al fine delle detrazioni fiscali in vigore alla data di realizzazione del presente documento. I dati fanno riferimento a combinazioni con unità AR07TXCAAWK, AR09TXCAAWK, AR12TXCAAWK, AR18TXEAAWK, AR24TXEAAWK - I dati di assorbimento includono l'assorbimento dell'unità interna. Qhe Consumo energetico annuo indicativo (QCE Stagione di raffreddamento) - Qhe Consumo energetico annuo indicativo (QHE Stagione di riscaldamento). I valori SEER e SCOP sono calcolati in accordo con la normativa EN14825.

> Tabelle resa esterne Multisplit R32

Unità esterna	Unità interna					Capacità in riscaldamento (W)					Capacità (W)			Assorbimento (W)			Corrente (A)			Effic. NOM. Heating, At 7°C/20°C	SCOP e Classe di efficienza		Qhe kWh
	A	B	C	D	E	A	B	C	D	E	MIN	NOM	MAX	MIN	NOM	MAX	MIN	NOM	MAX		COP	Classe	
4 Unità	9	12	12	12		2320	2810	2810	2810		1890	10750	12480	540	2600	3430	2,5	11,1	15,7	4,13	A+	4,25	2607
	9	12	12	18		2100	2540	2540	3820		2200	11000	12960	550	2680	3570	2,5	11,4	16,3	4,11	A+	4,25	2607
	9	12	12	24		1910	2300	2300	4490		2280	11000	13110	570	2680	3630	2,6	11,4	16,6	4,11	A+	4,25	2607
	9	12	18	18		1880	2280	3420	3420		2280	11000	13110	570	2680	3620	2,6	11,4	16,6	4,11	A+	4,25	2607
	12	12	12	12		2700	2700	2700	2700		2160	10800	12800	540	2610	3510	2,5	11,1	16,1	4,14	A+	4,25	2607
	12	12	12	18		2440	2440	2440	3680		2240	11000	12960	560	2680	3570	2,6	11,4	16,3	4,11	A+	4,25	2607
	12	12	12	24		2220	2220	2220	4340		2320	11000	13430	580	2680	3720	2,7	11,4	17	4,11	A+	4,25	2607
	12	12	18	18		2200	2200	3300	3300		2280	11000	13430	570	2680	3710	2,6	11,4	17	4,11	A+	4,25	2607
5 Unità	7	7	7	7	7	2200	2200	2200	2200	2200	1650	11000	13110	550	2560	3610	2,5	11,7	16,5	4,3	A+	4,25	2607
	7	7	7	7	9	2080	2080	2080	2080	3120	1820	11440	12960	550	2670	3570	2,5	12,2	16,3	4,28	A+	4,25	2607
	7	7	7	7	12	1990	1990	1990	1990	3620	1850	11580	13110	560	2720	3610	2,6	12,4	16,5	4,26	A+	4,25	2607
	7	7	7	7	18	1710	1710	1710	1710	4660	2000	11500	13430	570	2700	3710	2,6	12,3	17	4,26	A+	4,25	2607
	7	7	7	7	24	1580	1580	1580	1580	5610	2360	11930	13750	590	2810	3810	2,7	12,8	17,4	4,24	A+	4,25	2607
	7	7	7	9	9	1950	1950	1950	2930	2930	1930	11710	13430	550	2750	3690	2,5	12,5	16,9	4,26	A+	4,25	2607
	7	7	7	9	12	1880	1880	1880	2820	3420	1960	11880	13110	560	2800	3610	2,6	12,7	16,5	4,24	A+	4,25	2607
	7	7	7	9	18	1630	1630	1630	2440	4450	2280	11780	13590	570	2790	3750	2,6	12,7	17,2	4,22	A+	4,25	2607
	7	7	7	9	24	1490	1490	1490	2240	5290	2360	12000	13900	590	2820	3860	2,7	12,8	17,7	4,26	A+	4,25	2607
	7	7	7	12	12	1730	1730	1730	3140	3140	1960	11470	13430	560	2680	3700	2,6	12,2	16,9	4,28	A+	4,25	2607
	7	7	7	12	18	1580	1580	1580	2880	4320	2320	11940	13750	580	2830	3800	2,7	12,9	17,4	4,22	A+	4,25	2607
	7	7	7	12	24	1430	1430	1430	2620	5090	2400	12000	14000	600	2830	3940	2,7	12,9	18	4,24	A+	4,25	2607
	7	7	7	18	18	1420	1420	1420	3870	3870	2360	12000	14000	590	2830	3940	2,7	12,9	18	4,24	A+	4,25	2607
	7	7	9	9	9	1840	1840	2760	2760	2760	1930	11960	13430	550	2810	3690	2,5	12,8	16,9	4,26	A+	4,25	2607
	7	7	9	9	12	1690	1690	2540	2540	3080	1960	11540	13590	560	2700	3740	2,6	12,3	17,1	4,28	A+	4,25	2607
	7	7	9	9	18	1550	1550	2330	2330	4240	2280	12000	13900	570	2820	3840	2,6	12,8	17,6	4,26	A+	4,25	2607
	7	7	9	9	24	1400	1400	2110	2110	4300	2360	12000	14000	590	2820	3940	2,7	12,8	18	4,26	A+	4,25	2607
	7	7	9	12	12	1640	1640	2470	2990	2590	2240	11730	13590	560	2750	3740	2,6	12,5	17,1	4,26	A+	4,25	2607
	7	7	9	12	18	1490	1490	2240	2710	3330	2320	12000	13900	580	2840	3840	2,7	12,9	17,6	4,22	A+	4,25	2607
	7	7	9	12	24	1350	1350	2040	2460	4050	2400	12000	14000	600	2840	3940	2,7	12,9	18	4,22	A+	4,25	2607
7	7	9	18	18	1340	1340	2020	3650	3030	2360	12000	14000	590	2840	3940	2,7	12,9	18	4,22	A+	4,25	2607	
7	7	12	12	12	1600	1600	2900	2900	2420	2280	11900	13750	570	2780	3790	2,6	12,6	17,3	4,28	A+	4,25	2607	
7	7	12	12	18	1430	1430	2610	2610	3120	2320	12000	14000	580	2840	3930	2,7	12,9	18	4,22	A+	4,25	2607	
7	9	9	9	9	1670	2500	2500	2500	2020	1930	11670	13590	550	2720	3730	2,5	12,4	17,1	4,29	A+	4,25	2607	
7	9	9	9	12	1620	2420	2420	2420	2690	2240	11820	13750	560	2760	3780	2,6	12,6	17,3	4,28	A+	4,25	2607	
7	9	9	9	18	1460	2190	2190	2190	3450	2280	12000	14000	570	2830	3920	2,6	12,9	17,9	4,24	A+	4,25	2607	
7	9	9	9	24	1330	1990	1990	1990	4170	2360	12000	14000	590	2830	3940	2,7	12,9	18	4,24	A+	4,25	2607	
7	9	9	12	12	1570	2350	2360	2860	2490	2240	12000	13900	560	2820	3830	2,6	12,8	17,5	4,26	A+	4,25	2607	
7	9	9	12	18	1400	2110	2110	2550	3230	2320	12000	14000	580	2870	3920	2,7	13	17,9	4,18	A+	4,25	2607	
7	9	9	12	24	1290	1920	1920	2330	3920	2400	12000	14000	600	2870	3940	2,7	13	18	4,18	A+	4,25	2607	
7	9	9	18	18	1280	1900	1900	3460	2940	2360	12000	14000	590	2860	3940	2,7	13	18	4,2	A+	4,25	2607	
7	9	12	12	12	1520	2260	2740	2740	2330	2280	12000	13900	570	2850	3830	2,6	12,9	17,5	4,21	A+	4,25	2607	
7	9	12	12	18	1360	2030	2460	2460	3030	2320	12000	14000	580	2850	3930	2,7	12,9	18	4,21	A+	4,25	2607	
7	12	12	12	12	1440	2640	2640	2640	2190	2280	12000	14000	570	2830	3920	2,6	12,9	17,9	4,24	A+	4,25	2607	
9	9	9	9	9	2400	2400	2400	2400	2000	3400	12000	14000	550	2820	3900	2,5	12,8	17,8	4,26	A+	4,25	2607	

R32

I dati di EER e COP sono dichiarati solo al fine delle detrazioni fiscali in vigore alla data di realizzazione del presente documento
 I dati fanno riferimento a combinazioni con unità AR07XCAAWK, AR09XCAAWK, AR12XCAAWK, AR18XEAAWK, AR24XEAAWK - I dati di assorbimento includono l'assorbimento dell'unità interna
 Qce Consumo energetico annuo indicativo (QCE Stagione di raffreddamento) - Qhe Consumo energetico annuo indicativo (QHE Stagione di riscaldamento). I valori SEER e SCOP sono calcolati in accordo con la normativa EN14825.

> Tabelle resa esterne Multisplit R32

Unità esterna	Unità interna					Capacità in riscaldamento (W)					Capacità (W)			Assorbimento (W)			Corrente (A)			Effic. NOM. Heating. At 7°C/20°C		SCOP e Classe di efficienza		Qhe kWh
	A	B	C	D	E	A	B	C	D	E	MIN	NOM	MAX	MIN	NOM	MAX	MIN	NOM	MAX	COP	Classe	SCOP	kWh	
AJ100TXJ5KG 5 Unità	9	9	9	9	12	2300	2300	2300	2300	2600	2240	12000	13900	560	2820	3820	2,6	12,8	17,5	4,25	A+	4,25	2607	
	9	9	9	9	18	2060	2060	2060	2060	3320	2280	12000	14000	570	2840	3920	2,6	12,9	17,9	4,23	A+	4,25	2607	
	9	9	9	9	24	1890	1890	1890	1890	4040	2360	12000	14000	590	2840	3940	2,7	12,9	18	4,23	A+	4,25	2607	
	9	9	9	12	12	2210	2210	2210	2680	2420	2240	12000	14000	560	2840	3910	2,6	12,9	17,9	4,23	A+	4,25	2607	
	9	9	9	12	18	1990	1990	1990	2410	3130	2320	12000	14000	580	2830	3920	2,7	12,9	17,9	4,24	A+	4,25	2607	
	9	9	12	12	12	2130	2130	2580	2580	2260	2280	12000	14000	570	2840	3910	2,6	12,9	17,9	4,23	A+	4,25	2607	
	9	9	12	12	18	1920	1920	2330	2330	2940	3400	12000	14000	580	2850	3930	2,7	12,9	18	4,21	A+	4,25	2607	
	9	12	12	12	12	2040	2490	2490	2490	2120	2280	12000	14000	570	2850	3920	2,6	12,9	17,9	4,21	A+	4,25	2607	

R32

Linea COMMERCIALE



WindFree

Gli unici con migliaia di microfori e nessun getto d'aria diretto

La gamma commerciale Samsung si completa delle innovative Cassette 4 vie mini e cassette 90x90cm dotate di tecnologia WindFree. Le unità sono infatti dotate di alette microforate che consentono un raffrescamento uniforme e privo di getti d'aria diretti assicurando il comfort in ambiente.



FASE 1 **Fast Cooling**

Raffrescamento attraverso la modalità "Fast Cooling" per una veloce messa a regime.



FASE 2 **Modalità WindFree**

Mantenimento e uniformità della temperatura con la modalità "WindFree" per evitare getti d'aria diretti grazie ai 15.700 microfori (9.000 per la versione Mini).



**Cassetta 4 Vie
Mini WindFree**
60X60cm

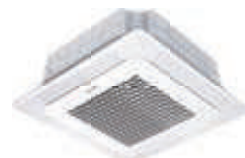

**Cassetta 4 Vie
WindFree**
90X90cm

Unità esterne compatte e leggere

Le nuove unità esterne sono più leggere e compatte rispetto ai prodotti convenzionali. Le esterne hanno 1 o 2 ventilatori in base alla potenza prodotta.



Flessibilità d'installazione

La tubazione può essere installata in 4 diverse direzioni rendendo l'installazione estremamente flessibile.



Estensioni limiti di funzionamento

Gli estesi limiti di temperatura permettono il funzionamento della macchina in raffreddamento da -15°C a 50°C esterni e in riscaldamento da -20°C a 24°C.

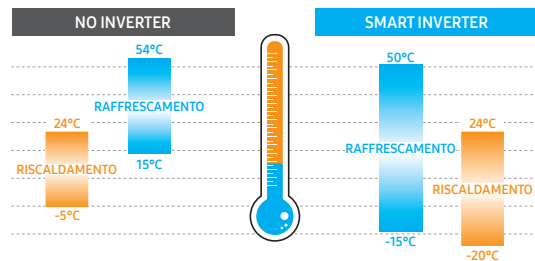

Temperatura di comfort

Il sistema Smart Inverter si adatta per mantenere costante la temperatura impostata, in modo che non subisca elevate fluttuazioni.

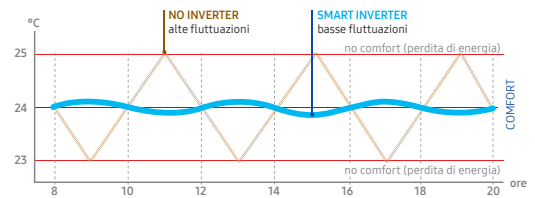

Veloce messa a regime

Con il sistema Smart Inverter la temperatura ambiente viene messa a regime il 15% più rapidamente in freddo ed il 50% in caldo, rispetto ad un classico sistema on/off.

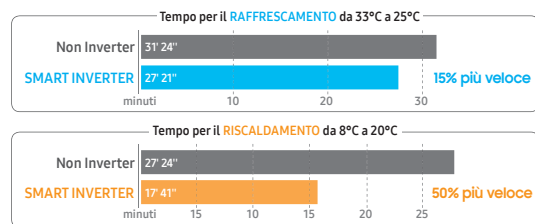

Gamma Unità ad Alta Efficienza pag. 76

La gamma commerciale di unità ad alta efficienza assicura prestazioni elevate in ogni condizione.

CARATTERISTICHE:

- Dotate di Compressori Twin Rotary BLDC che mantengono prestazioni elevate riducendo vibrazioni e rumorosità.
- Elevata efficienza stagionale in caldo ed in freddo con unità che raggiungono la classe A++*
- Range di funzionamento incrementato fino a -20 °C in freddo e -25 °C in caldo.
- Le unità possono essere gestite da remoto mediante il kit Wi-Fi MIM-H04EN.
- Disponibilità unità interne con tipologia Cassetta 4 Vie Mini e 90x90, unità parete, canalizzabili.



* solo per unità standard, per maggiori informazioni consultare le schede tecniche.



Guarda il video
SU  YouTube

Cassetta 360

Prestazioni rivoluzionarie con uno stile unico

Innovativa, elegante, perfetta anche per i contesti più ricercati. La Cassetta 360 di Samsung è la nuova unità interna pensata per una migliore climatizzazione in termini di prestazioni e comfort. L'unità assicura un flusso d'aria a 360° garantendo un maggior comfort ambientale e una distribuzione ottimale dell'aria trattata, evitando di creare zone con temperature diverse.



Pannello disponibile anche
nella versione quadrata



Pannello disponibile anche
nella versione circolare

360 Cassette Installer

Mediante l'applicazione 360 Cassette Installer è possibile simulare il posizionamento della cassetta 360 all'interno degli ambienti utilizzando la fotocamera dello smartphone.

1

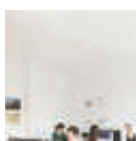

Scatta una foto
dell'ambiente

2



Applica la Cassetta 360
nell'ambiente

3









Personalizza il layout
della Cassetta 360







Disponibile per iPhone e Android. Il design UI e il nome dell'Applicazione possono essere aggiornati.

Commerciale

Gamma 2020

UNITÀ ESTERNE	kW	2.6	3.5	5.2	7.1	10.0	12.0	14.0	16.0	18.0	20.0	25.0	GAS*
Cassetta 360 	AC071RN4PKG				•								R32
	AC100RN4PKG					•/T							R32
	AC120RN4PKG						•/T						R32
	AC140RN4PKG							•/T					R32
Cassetta 4 Vie WindFree 	AC052RN4DKG			•									R32
	AC071RN4DKG				•								R32
	AC100RN4DKG					•/T							R32
	AC120RN4DKG						•/T						R32
	AC140RN4DKG							•/T					R32
Cassetta 4 Vie Mini WindFree 	AC026RNNDKG	•											R32
	AC035RNNDKG		•										R32
	AC052RNNDKG			•									R32
	AC071RNNDKG				•								R32
Cassetta 1 Via WindFree 	AC026RN1DKG	•											R32
	AC035RN1DKG		•										R32
Parete 	AC026RNADKG	•											R32
	AC035RNADKG		•										R32
	AC052RNADKG			•									R32
	AC071RNADKG				•								R32
Console 	AC100RNTDKG					•/T							R32
	AC026RNJDKG	•											R32
	AC035RNJDKG		•										R32
	AC052RNJDKG			•									R32
Pavimento/Soffitto 	AC052RNCDKG			•									R32
	AC071RNCDKG				•								R32
	AC100RNCDKG					•/T							R32
	AC120RNCDKG						•/T						R32
Colonna 	AC140RNCDKG							•/T					R32
	AC100KNPDEH					•							R410A
Canalizzabile Bassa/ Media/ Alta Prevalenza 	AC140KNPDEH							T					R410A
	AC026RNLDKG	•											R32
	AC035RNLDKG		•										R32
	AC052RNLDKG			•									R32
	AC071RNLDKG				•								R32
	AC035RNMDKG		•										R32
	AC052RNMDKG			•									R32
	AC071RNMDKG				•								R32
	AC100RNMDKG					•/T							R32
	AC120RNMDKG						•/T						R32
	AC140RNMDKG							•/T					R32
	AC180JNHPKH									T			R410A
	AC200KNHPKH										T		R410A
AC250KNHPKH											T	R410A	

Gamma 2020 - Alta efficienza

UNITÀ ESTERNE	kW	2.6	3.5	5.2	7.1	10.0	12.0	14.0	16.0	18.0	20.0	25.0	GAS*
Cassetta 4 Vie 	AC071JN4CEH				•								R410A
	AC100JN4CEH					•/T							R410A
	AC125JN4CEH						T						R410A
Cassette 4 Vie Mini 	AC026JNNCEH	•											R410A
	AC035JNNCEH		•										R410A
Parete AR5000 	AC026KNADEH	•											R410A
	AC035KNADEH		•										R410A
	AC071KNADEH				•								R410A
Canalizzabile Bassa Prevalenza 	AC035JNMCEH		•										R410A
	AC071JNMCEH				•								R410A
	AC100JNMCEH					•/T							R410A
	AC125JNMCEH						T						R410A

T) Disponibile anche nella versione Trifase

* GWP = 675 (Potenziale di riscaldamento globale del refrigerante utilizzato). I climatizzatori Samsung contengono Gas Fluorurati ad effetto serra R32.
GWP = 2088 (Potenziale di riscaldamento globale del refrigerante utilizzato). I climatizzatori Samsung contengono Gas Fluorurati ad effetto serra R410A.

Cassetta 360



Pannello disponibile anche nella versione circolare

Pannello disponibile anche nella versione quadrata

- Mandata dell'aria a 360° senza alette distributrici (effetto "coanda"); nessuna perdita di carico
- Ventilatore con motore inverter; predisposizione ingresso aria esterna
- Pompa di drenaggio condensa incorporata (750 mmH₂O); filtro antibatterico incluso
- Comunicazione con protocollo "Nasa"
- Kit Wi-Fi (opzionale)
- Alimentazione: Monofase 220 V - 50 Hz o Trifase 400 V - 50 Hz
- Compressore unità esterna Inverter Twin Rotary
- Possibilità di collegare più unità interne, per ulteriori informazioni fare riferimento alle tabelle di pag 82-83

Le unità sono dotate di garanzia standard pari a 2 anni estendibile fino ad un massimo di 5 anni



COMPRESSORE DIGITAL INVERTER



FILTRO ANTIBATTERICO



AMPIA DISTRIBUZIONE ARIA



INGRESSO ARIA ESTERNA



SPI AIR PURIFIER (OPZIONALE)



POMPA SCARICO CONDENZA INTEGRATA

CODICI		CARATTERISTICHE							LISTINO			
UNITÀ	CODICE PRODOTTO	ALIM.	CAPACITÀ (kW)		SEER	SCOP	PORTATA MAX.	REFRIG.	PANNELLO	COMANDO	SET*	
		Unità esterna	Frigorifera nom.	Termica nom.	Raffr.	Risc.	(m ³ /h)	Tipo ¹⁾				Singola unità
Interna	AC071RN4PKG/EU	monofase (1ph)	7.1	8.0	6.7	4.2	1050	R32	PC4NUNMAN	MWR-WE13N	Set Completo	
Esterna	AC071RXADKG/EU		(1.5-8.7)	(1.9-9.0)	(A++)	(A+)			€ 1.290,00	€ 250,00	€ 180,00	€ 3.545,00
Interna	AC100RN4PKG/EU	monofase (1ph)	10.0	11.2	6.8	4.3	1872	R32	€ 1.375,00	€ 250,00	€ 180,00	€ 4.450,00
Esterna	AC100RXADKG/EU		(3.0-12.0)	(2.2-15.5)	(A++)	(A+)			€ 2.645,00			
Interna	AC120RN4PKG/EU	monofase (1ph)	12.0	13.2	6.4	4.1	1950	R32	€ 1.530,00	€ 250,00	€ 180,00	€ 4.765,00
Esterna	AC120RXADKG/EU		(3.5-13.5)	(3.5-15.5)					€ 2.805,00			
Interna	AC140RN4PKG/EU	monofase (1ph)	13.4	15.5	3.01	3.41	1944	R32	€ 1.615,00	€ 250,00	€ 180,00	€ 4.950,00
Esterna	AC140RXADKG/EU		(3.5-15.5)	(3.5-18.0)	(EER)	(COP)			€ 2.905,00			
Interna	AC100RN4PKG/EU	trifase (3ph)	10.0	11.2	6.8	4.3	1872	R32	€ 1.375,00	€ 250,00	€ 180,00	€ 4.555,00
Esterna	AC100RXADNG/EU		(3.0-12.0)	(2.2-15.5)	(A++)	(A+)			€ 2.750,00			
Interna	AC120RN4PKG/EU	trifase (3ph)	12.0	13.2	6.0	4.0	1950	R32	€ 1.530,00	€ 250,00	€ 180,00	€ 4.885,00
Esterna	AC120RXADNG/EU		(3.5-13.5)	(3.5-15.5)	(A+)	(A+)			€ 2.925,00			
Interna	AC140RN4PKG/EU	trifase (3ph)	13.4	15.5	6.4	4.1	1944	R32	€ 1.615,00	€ 250,00	€ 180,00	€ 5.155,00
Esterna	AC140RXADNG/EU		(3.5-15.5)	(3.5-18.0)					€ 3.110,00			

* Il prezzo del Set comprende: Unità interna + Unità esterna + Pannello circolare bianco (PC4NUNMAN € 250,00) + Comando a filo premium (MWR-WE13N € 180,00)

Estensione garanzia

È possibile estendere la garanzia standard fino ad un massimo di 5 anni; i codici riportati nella tabella fanno riferimento ad un'estensione rispettivamente fino ad un massimo di 3 o 5 anni e sono associati alle esterne CAC indipendentemente dall'interna o interne collegate (per combinazioni TWIN-TRIPLE-QUADRI).

CODICE	TIPOLOGIA ESTENSIONE	PREZZO
P-SAC-1NXXS02S	da associare ad esterna serie CAC per estensione della garanzia standard fino a 3 anni complessivi	€ 200,00
P-SAC-3NXXS02S	da associare ad esterna serie CAC per estensione della garanzia standard fino a 5 anni complessivi	€ 280,00

Accessori opzionali

CODICE PRODOTTO	DESCRIZIONE	PREZZO
PC4NUDMAN	Pannello quadrato bianco	€ 250,00
PC4NBDMAN	Pannello quadrato nero	€ 250,00
PC4NBNMAN	Pannello circolare nero	€ 250,00
AR-KH03E	Comando wireless cassetta 360	€ 77,00
MWR-WG00KN	Comando a filo advance	€ 205,00
MWR-SH11N	Comando a filo touch	€ 170,00
MRW-TA	Sensore esterno di temperatura	€ 46,00
MIM-H04EN	Kit Wi-Fi	€ 350,00

Cassetta 360

GAS
R410A



Pannello disponibile anche nella versione circolare

Pannello disponibile anche nella versione quadrata

- Mandata dell'aria a 360° senza alette distributrici (effetto "coanda"); nessuna perdita di carico
- Ventilatore con motore inverter; predisposizione ingresso aria esterna
- Pompa di drenaggio condensa incorporata (750 mmH₂O); filtro antibatterico incluso
- Comunicazione con protocollo "Nasa"
- Kit Wi-Fi (opzionale)
- Alimentazione: Monofase 220 V - 50 Hz o Trifase 400 V - 50 Hz
- Compressore unità esterna Inverter Twin Rotary
- Possibilità di collegare più unità interne, per ulteriori informazioni fare riferimento alle tabelle di pag 82-83

Le unità sono dotate di garanzia standard pari a 2 anni estendibile fino ad un massimo di 5 anni



CODICI		CARATTERISTICHE						LISTINO				
UNITÀ	CODICE PRODOTTO	ALIM.	CAPACITÀ (kW)		SEER	SCOP	PORTATA MAX.	REFRIG.	PANNELLO	COMANDO	SET*	
		Unità esterna	Frigorifera nom.	Termica nom.	Raffr.	Risc.	(m ³ /h)	Tipo ⁽¹⁾	Singola unità	PC4NUNMAN	MWR-WE13N	Set Completo
Interna	AC071MN4PKH/EU	monofase (1ph)	7,1 (2.2-8.0)	7,1 (2.2-8.0)	6.2 (A++)	4.1 (A+)	1050	R410A	€ 1.255,00	€ 250,00	€ 180,00	€ 3.455,00
Esterna	AC071MXADKH/EU								€ 1.770,00			
Interna	AC090MN4PKH/EU	monofase (1ph)	9,0 (3.0-11.3)	10,0 (2.2-13.9)	6.8 (A++)	4.3 (A+)	1806	R410A	€ 1.290,00	€ 250,00	€ 180,00	€ 4.125,00
Esterna	AC090MXADKH/EU								€ 2.405,00			
Interna	AC100MN4PKH/EU	monofase (1ph)	10,0 (3.0-12.0)	11,2 (2.2-15.5)	6.8 (A++)	4.3 (A+)	1872	R410A	€ 1.335,00	€ 250,00	€ 180,00	€ 4.335,00
Esterna	AC100MXADKH/EU								€ 2.570,00			
Interna	AC120MN4PKH/EU	monofase (1ph)	12,0 (3.5-13.5)	13,0 (3.5-15.5)	5.7 (A+)	4.1 (A+)	1950	R410A	€ 1.485,00	€ 250,00	€ 180,00	€ 4.640,00
Esterna	AC120MXADKH/EU								€ 2.725,00			
Interna	AC140MN4PKH/EU	monofase (1ph)	13,4 (3.5-15.5)	15,5 (3.5-18.0)	3,01 (EER)	3,41 (COP)	1944	R410A	€ 1.570,00	€ 250,00	€ 180,00	€ 4.820,00
Esterna	AC140MXADKH/EU								€ 2.820,00			
Interna	AC100MN4PKH/EU	trifase (3ph)	10,0 (4.0-12.0)	11,2 (3.5-15.5)	6.8 (A++)	4.3 (A+)	1872	R410A	€ 1.335,00	€ 250,00	€ 180,00	€ 4.435,00
Esterna	AC100MXADNH/EU								€ 2.670,00			
Interna	AC120MN4PKH/EU	trifase (3ph)	12,0 (3.5-13.5)	13,0 (3.5-15.5)	5.7 (A+)	4.1 (A+)	1950	R410A	€ 1.485,00	€ 250,00	€ 180,00	€ 4.755,00
Esterna	AC120MXADNH/EU								€ 2.840,00			
Interna	AC140MN4PKH/EU	trifase (3ph)	13,4 (3.5-15.5)	15,5 (3.5-18.0)	3,01 (EER)	3,41 (COP)	1944	R410A	€ 1.570,00	€ 250,00	€ 180,00	€ 5.020,00
Esterna	AC140MXADNH/EU								€ 3.020,00			

* Il prezzo del Set comprende: Unità interna + Unità esterna + Pannello circolare bianco (PC4NUNMAN € 250,00) + Comando a filo premium (MWR-WE13N € 180,00)

Estensione garanzia

È possibile estendere la garanzia standard fino ad un massimo di 5 anni; i codici riportati nella tabella fanno riferimento ad un'estensione rispettivamente fino ad un massimo di 3 o 5 anni e sono associati alle esterne CAC indipendentemente dall'interna o interne collegate (per combinazioni TWIN-TRIPLE-QUADRI).

CODICE	TIPOLOGIA ESTENSIONE	PREZZO
P-SAC-1NXXS02S	da associare ad esterna serie CAC per estensione della garanzia standard fino a 3 anni complessivi	€ 200,00
P-SAC-3NXXS02S	da associare ad esterna serie CAC per estensione della garanzia standard fino a 5 anni complessivi	€ 280,00

Accessori opzionali

CODICE PRODOTTO	DESCRIZIONE	PREZZO
PC4NUDMAN	Pannello quadrato bianco	€ 250,00
PC4NBDMAN	Pannello quadrato nero	€ 250,00
PC4NBNMAN	Pannello circolare nero	€ 250,00
AR-KH03E	Comando wireless cassetta 360	€ 77,00
MWR-WG00KN	Comando a filo advance	€ 205,00
MWR-SH11N	Comando a filo touch	€ 170,00
MRW-TA	Sensore esterno di temperatura	€ 46,00
MIM-H04EN	Kit Wi-Fi	€ 350,00

I prezzi si intendono IVA e trasporto esclusi.

1) GWP = 2088 (Potenziale di riscaldamento globale del refrigerante utilizzato). I climatizzatori Samsung contengono Gas Fluorurati ad effetto serra R410A.

Cassetta 4 Vie WindFree



- Modalità WindFree per evitare getti d'aria diretti grazie a 15.700 microfiori
 - Comfort garantito grazie al sensore di umidità
 - Nuove alette con una profondità di 81 mm, lancio d'aria incrementato
 - Mandata dell'aria con aletta direttrici regolabili singolarmente tra 34° e 68°
 - Pretranciato per ingresso aria esterna e per alimentare condotti secondari
 - Ventilatore con motore inverter; disponibile modalità Turbo Mode
 - Pompa di drenaggio condensa incorporata (750 mmH₂O); filtro antibatterico incluso
 - Comunicazione con protocollo "Nasa"; gestibile mediante app tramite Smartphone e Tablet
 - Alimentazione: Monofase 220 V - 50 Hz o Trifase 400 V - 50 Hz
 - Compressore unità esterna Inverter Twin Rotary
 - Possibilità di collegare più unità interne, per ulteriori informazioni fare riferimento alle tabelle di pag 82-83
- Le unità sono dotate di garanzia standard pari a 2 anni estendibile fino ad un massimo di 5 anni**



WINDFREE



COMPRESSORE
DIGITAL INVERTER



FILTRO
ANTIBATTERICO



AMPIA
DISTRIBUZIONE
ARIA



INGRESSO
ARIA ESTERNA



SPI AIR PURIFIER
(OPZIONALE)



POMPA SCARICO
CONDENSA
INTEGRATA

CODICI		CARATTERISTICHE							LISTINO			
UNITÀ	CODICE PRODOTTO	ALIM.	CAPACITÀ (kW)		SEER	SCOP	PORTATA MAX.	REFRIG.	PANNELLO	COMANDO	SET*	
		Unità esterna	Frigorifera nom.	Termica nom.	Raffr.	Risc.	(m ³ /h)	Tipo ¹⁾				Singola unità
Interna	AC052RN4DKG/EU	monofase (1ph)	5.0 (1.0~6.5)	6.0 (1.0~7.0)	7.6 (A++)	4.3 (A+)	900	R32	€ 895,00	€ 250,00	€ 180,00	€ 2.865,00
Esterna	AC052RXADKG/EU								€ 1.540,00			
Interna	AC071RN4DKG/EU	monofase (1ph)	7.1 (1.5~8.7)	8.0 (1.9~9.0)	6.7 (A++)	4.2 (A+)	1170	R32	€ 935,00	€ 250,00	€ 180,00	€ 3.190,00
Esterna	AC071RXADKG/EU								€ 1.825,00			
Interna	AC100RN4DKG/EU	monofase (1ph)	10.0 (3.0~12.0)	11.2 (2.2~15.5)	7.0 (A++)	4.3 (A+)	1860	R32	€ 970,00	€ 250,00	€ 180,00	€ 4.045,00
Esterna	AC100RXADKG/EU								€ 2.645,00			
Interna	AC120RN4DKG/EU	monofase (1ph)	12.0 (3.5~13.5)	13.2 (3.5~15.5)	6.0 (A+)	4.0 (A+)	1920	R32	€ 1.160,00	€ 250,00	€ 180,00	€ 4.395,00
Esterna	AC120RXADKG/EU								€ 2.805,00			
Interna	AC140RN4DKG/EU	monofase (1ph)	13.4 (3.5~15.5)	15.5 (3.5~18.0)	6.6	4.3	1920	R32	€ 1.175,00	€ 250,00	€ 180,00	€ 4.510,00
Esterna	AC140RXADKG/EU								€ 2.905,00			
Interna	AC100RN4DKG/EU	trifase (3ph)	10.0 (3.0~12.0)	11.2 (2.2~15.5)	7.0 (A++)	4.3 (A+)	1860	R32	€ 970,00	€ 250,00	€ 180,00	€ 4.150,00
Esterna	AC100RXADNG/EU								€ 2.750,00			
Interna	AC120RN4DKG/EU	trifase (3ph)	12.0 (3.5~13.5)	13.2 (3.5~15.5)	6.0 (A+)	4.0 (A+)	1920	R32	€ 1.160,00	€ 250,00	€ 180,00	€ 4.515,00
Esterna	AC120RXADNG/EU								€ 2.925,00			
Interna	AC140RN4DKG/EU	trifase (3ph)	13.4 (3.5~15.5)	15.5 (3.5~18.0)	6.6	4.3	1920	R32	€ 1.175,00	€ 250,00	€ 180,00	€ 4.715,00
Esterna	AC140RXADNG/EU								€ 3.110,00			

* Il prezzo del Set comprende: Unità interna + Unità esterna + Pannello (PC4NUFMAN € 250,00) + Comando a filo premium (MWR-WE13N € 180,00)

Estensione garanzia

È possibile estendere la garanzia standard fino ad un massimo di 5 anni; i codici riportati nella tabella fanno riferimento ad un'estensione rispettivamente fino ad un massimo di 3 o 5 anni e sono associati alle esterne CAC indipendentemente dall'interna o interne collegate (per combinazioni TWIN-TRIPLE-QUADRI).

CODICE	TIPOLOGIA ESTENSIONE	PREZZO
P-SAC-1NXXS02S	da associare ad esterna serie CAC per estensione della garanzia standard fino a 3 anni complessivi	€ 200,00
P-SAC-3NXXS02S	da associare ad esterna serie CAC per estensione della garanzia standard fino a 5 anni complessivi	€ 280,00

Accessori opzionali

CODICE PRODOTTO	DESCRIZIONE	PREZZO
AR-EH03E	Comando wireless	€ 77,00
MWR-WG00KN	Comando a filo advance	€ 205,00
MWR-SH11N	Comando a filo touch	€ 170,00
MRW-TA	Sensore esterno di temperatura	€ 46,00
MCR-SMC	Sensore di Presenza	€ 235,00
MIM-H04EN	Kit Wi-Fi	€ 350,00

Cassetta 4 Vie WindFree



- Modalità WindFree per evitare getti d'aria diretti grazie a 15.700 microfori
 - Comfort garantito grazie al sensore di umidità
 - Nuove alette con una profondità di 81 mm, lancio d'aria incrementato
 - Mandata dell'aria con aletta direttrice regolabili singolarmente tra 34° e 68°
 - Pretranciato per ingresso aria esterna e per alimentare condotti secondari
 - Ventilatore con motore inverter; disponibile modalità Turbo Mode
 - Pompa di drenaggio condensa incorporata (750 mmH₂O); filtro antibatterico incluso
 - Comunicazione con protocollo "Nasa"; gestibile mediante app tramite Smartphone e Tablet
 - Alimentazione: Monofase 220 V - 50 Hz o Trifase 400 V - 50 Hz
 - Compressore unità esterna Inverter Twin Rotary
 - Possibilità di collegare più unità interne, per ulteriori informazioni fare riferimento alle tabelle di pag 82-83
- Le unità sono dotate di garanzia standard pari a 2 anni estendibile fino ad un massimo di 5 anni**



WINDFREE



COMPRESSORE
DIGITAL INVERTER



FILTRO
ANTIBATTERICO



AMPIA
DISTRIBUZIONE
ARIA



INGRESSO
ARIA ESTERNA



SPI AIR PURIFIER
(OPZIONALE)



POMPA SCARICO
CONDENSA
INTEGRATA

CODICI		CARATTERISTICHE						LISTINO				
UNITÀ	CODICE PRODOTTO	ALIM.	CAPACITÀ (kW)		SEER	SCOP	PORTATA MAX.	REFRIG.	PANNELLO COMANDO		SET*	
		Unità esterna	Frigorifera nom.	Termica nom.	Raffr.	Risc.	(m ³ /h)	Tipo ¹⁾	Singola unità	PC4NUFMAN	MWR-WE13N	Set Completo
Interna	AC052NN4DKH/EU	monofase (1ph)	5,0 (1.0~6.0)	6,0 (1.0~7.0)	6,9 (A++)	4,3 (A+)	900	R410A	€ 870,00	€ 250,00	€ 180,00	€ 2.795,00
Esterna	AC052MXADKH/EU								€ 1.495,00			
Interna	AC071NN4DKH/EU	monofase (1ph)	7,1 (2.2~8.0)	8,0 (1.9~9.0)	6,2 (A++)	4,1 (A+)	1170	R410A	€ 910,00	€ 250,00	€ 180,00	€ 3.110,00
Esterna	AC071MXADKH/EU								€ 1.770,00			
Interna	AC090NN4DKH/EU	monofase (1ph)	9,0 (3.0~11.3)	10,0 (2.2~13.9)	6,8 (A++)	4,3 (A+)	1800	R410A	€ 925,00	€ 250,00	€ 180,00	€ 3.760,00
Esterna	AC090MXADKH/EU								€ 2.405,00			
Interna	AC100NN4DKH/EU	monofase (1ph)	10,0 (3.0~12.0)	11,2 (2.2~15.5)	6,8 (A++)	4,3 (A+)	1860	R410A	€ 945,00	€ 250,00	€ 180,00	€ 3.945,00
Esterna	AC100MXADKH/EU								€ 2.570,00			
Interna	AC120NN4DKH/EU	monofase (1ph)	12,0 (3.5~13.5)	13,0 (3.5~15.5)	5,7 (A+)	4,1 (A+)	1920	R410A	€ 1.125,00	€ 250,00	€ 180,00	€ 4.280,00
Esterna	AC120MXADKH/EU								€ 2.725,00			
Interna	AC140NN4DKH/EU	monofase (1ph)	13,4 (3.5~15.5)	15,5 (3.5~18.0)	5,8 (A+)	4,0 (A+)	1920	R410A	€ 1.140,00	€ 250,00	€ 180,00	€ 4.390,00
Esterna	AC140MXADKH/EU								€ 2.820,00			
Interna	AC100NN4DKH/EU	trifase (3ph)	10,0 (3.0~12.0)	11,2 (2.2~15.5)	6,8 (A++)	4,3 (A+)	1860	R410A	€ 945,00	€ 250,00	€ 180,00	€ 4.045,00
Esterna	AC100MXADNH/EU								€ 2.670,00			
Interna	AC120NN4DKH/EU	trifase (3ph)	12,0 (3.5~13.5)	13,0 (3.5~15.5)	5,7 (A+)	4,1 (A+)	1920	R410A	€ 1.125,00	€ 250,00	€ 180,00	€ 4.395,00
Esterna	AC120MXADNH/EU								€ 2.840,00			
Interna	AC140NN4DKH/EU	trifase (3ph)	13,4 (3.5~15.5)	15,5 (3.5~18.0)	5,8 (A+)	4,0 (A+)	1920	R410A	€ 1.140,00	€ 250,00	€ 180,00	€ 4.590,00
Esterna	AC140MXADNH/EU								€ 3.020,00			

* Il prezzo del Set comprende: Unità interna + Unità esterna + Pannello (PC4NUFMAN € 250,00) + Comando a filo premium (MWR-WE13N € 180,00)

Commerciale

Estensione garanzia

È possibile estendere la garanzia standard fino ad un massimo di 5 anni; i codici riportati nella tabella fanno riferimento ad un'estensione rispettivamente fino ad un massimo di 3 o 5 anni e sono associati alle esterne CAC indipendentemente dall'interna o interne collegate (per combinazioni TWIN-TRIPLE-QUADRI).

CODICE	TIPOLOGIA ESTENSIONE	PREZZO
P-SAC-1NXXS02S	da associare ad esterna serie CAC per estensione della garanzia standard fino a 3 anni complessivi	€ 200,00
P-SAC-3NXXS02S	da associare ad esterna serie CAC per estensione della garanzia standard fino a 5 anni complessivi	€ 280,00

Accessori opzionali

CODICE PRODOTTO	DESCRIZIONE	PREZZO
AR-EH03E	Comando wireless	€ 77,00
MWR-WG00KN	Comando a filo advance	€ 205,00
MWR-SH11N	Comando a filo touch	€ 170,00
MRW-TA	Sensore esterno di temperatura	€ 46,00
MCR-SMC	Sensore di Presenza	€ 235,00
MIM-H04EN	Kit Wi-Fi	€ 350,00

I prezzi si intendono IVA e trasporto esclusi.
 1) GWP = 2088 (Potenziale di riscaldamento globale del refrigerante utilizzato). I climatizzatori Samsung contengono Gas Fluorurati ad effetto serra R410A.
 2) In combinazioni twin, triple e quadri, non è disponibile la funzione WindFree.

Cassetta 4 Vie Mini WindFree



- Modalità WindFree per evitare getti d'aria diretti grazie a 9.000 microfoni
 - Comfort garantito grazie al sensore di umidità
 - Nuove alette con una profondità di 66 mm, lancio d'aria incrementato
 - Mandata dell'aria con aletta direttrici regolabili singolarmente tra 32° e 75°
 - Pretranciato per ingresso aria esterna; Ventilatore con motore inverter; disponibile modalità Turbo Mode
 - Pompa di drenaggio condensa incorporata (750 mmH₂O); filtro antibatterico incluso
 - Comunicazione con protocollo "Nasa"; gestibile mediante app tramite Smartphone e Tablet
 - Pannello con dimensioni ridotte 620x620
 - Alimentazione: Monofase 220 V - 50 Hz
 - Compressore unità esterna Inverter Twin Rotary (tranne modelli 2,6/3,5kW Single Rotary)
 - Possibilità di collegare più unità interne, per ulteriori informazioni fare riferimento alle tabelle di pag 82-83
- Le unità sono dotate di garanzia standard pari a 2 anni estendibile fino ad un massimo di 5 anni**



WINDFREE



COMPRESSORE
DIGITAL INVERTER



FILTRO
ANTIBATTERICO



AMPIA
DISTRIBUZIONE
ARIA



INGRESSO
ARIA ESTERNA



SPI AIR PURIFIER
(OPZIONALE)



POMPA SCARICO
CONDENSA
INTEGRATA

CODICI		CARATTERISTICHE							LISTINO			
UNITÀ	CODICE PRODOTTO	ALIM.	CAPACITÀ (kW)		SEER	SCOP	PORTATA MAX.	REFRIG.	PANNELLO	COMANDO	SET*	
		Unità esterna	Frigorifera nom.	Termica nom.	Raffr.	Risc.	(m ³ /h)	Tipo ¹⁾	Singola unità	PC4SUFMAN	MWR-WE13N	Set Completo
Interna	AC026RNNDKG/EU	monofase (1ph)	2.6 (0.87~4.1)	3.4 (0.98~4.1)	7.1 (A++)	4.3 (A+)	480	R32	€ 550,00	€ 250,00	€ 180,00	€ 2.075,00
Esterna	AC026RXADKG/EU								€ 1.095,00			
Interna	AC035RNNDKG/EU	monofase (1ph)	3.5 (0.88~4.5)	4.0 (1.0~4.8)	7.0 (A++)	4.3 (A+)	552	R32	€ 650,00	€ 250,00	€ 180,00	€ 2.315,00
Esterna	AC035RXADKG/EU								€ 1.235,00			
Interna	AC052RNNDKG/EU	monofase (1ph)	5.0 (1.3~5.9)	5.5 (1.3~7.5)	6.5 (A++)	4.1 (A+)	630	R32	€ 740,00	€ 250,00	€ 180,00	€ 2.710,00
Esterna	AC052RXADKG/EU								€ 1.540,00			
Interna	AC071RNNDKG/EU	monofase (1ph)	6.8 (2.2~8.0)	7.5 (1.9~9.0)	6.0 (A+)	3.8 (A)	690	R32	€ 855,00	€ 250,00	€ 180,00	€ 3.110,00
Esterna	AC071RXADKG/EU								€ 1.825,00			

* Il prezzo del Set comprende: Unità interna + Unità esterna + Pannello (PC4SUFMAN € 250,00) + Comando a filo premium (MWR-WE13N € 180,00)

Estensione garanzia

È possibile estendere la garanzia standard fino ad un massimo di 5 anni; i codici riportati nella tabella fanno riferimento ad un'estensione rispettivamente fino ad un massimo di 3 o 5 anni e sono associati alle esterne CAC indipendentemente dall'interna o interne collegate (per combinazioni TWIN-TRIPLE-QUADRI).

CODICE	TIPOLOGIA ESTENSIONE	PREZZO
P-SAC-1NXXS02S	da associare ad esterna serie CAC per estensione della garanzia standard fino a 3 anni complessivi	€ 200,00
P-SAC-3NXXS02S	da associare ad esterna serie CAC per estensione della garanzia standard fino a 5 anni complessivi	€ 280,00

Accessori opzionali

CODICE PRODOTTO	DESCRIZIONE	PREZZO
AR-EH03E	Comando wireless	€ 77,00
MWR-WG00KN	Comando a filo advance	€ 205,00
MWR-SH11N	Comando a filo touch	€ 170,00
MRW-TA	Sensore esterno di temperatura	€ 46,00
MCR-SMD	Sensore di Presenza	€ 235,00
MIM-H04EN	Kit Wi-Fi	€ 350,00

Cassetta 4 Vie Mini WindFree

GAS
R410A

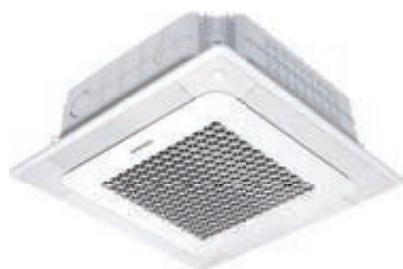

- Modalità WindFree per evitare getti d'aria diretti grazie a 9.000 microfori
 - Comfort garantito grazie al sensore di umidità
 - Nuove alette con una profondità di 66 mm, lancio d'aria incrementato
 - Mandata dell'aria con aletta direttrici regolabili singolarmente tra 32° e 75°
 - Pretranciato per ingresso aria esterna; Ventilatore con motore inverter; disponibile modalità Turbo Mode
 - Pompa di drenaggio condensa incorporata (750 mmH₂O); filtro antibatterico incluso
 - Comunicazione con protocollo "Nasa"; gestibile mediante app tramite Smartphone e Tablet
 - Pannello con dimensioni ridotte 620x620
 - Alimentazione: Monofase 220 V - 50 Hz
 - Compressore unità esterna Inverter Twin Rotary (tranne modelli 2,6/3,5kW Single Rotary)
 - Possibilità di collegare più unità interne, per ulteriori informazioni fare riferimento alle tabelle di pag 82-83
- Le unità sono dotate di garanzia standard pari a 2 anni estendibile fino ad un massimo di 5 anni**



WINDFREE



COMPRESSORE
DIGITAL INVERTER



FILTRO
ANTIBATTERICO



AMPIA
DISTRIBUZIONE
ARIA



INGRESSO
ARIA ESTERNA



SPI AIR PURIFIER
(OPZIONALE)



POMPA SCARICO
CONDENSA
INTEGRATA

CODICI		CARATTERISTICHE						LISTINO				
UNITÀ	CODICE PRODOTTO	ALIM.	CAPACITÀ (kW)		SEER	SCOP	PORTATA MAX.	REFRIG.	PANNELLO	COMANDO	SET*	
		Unità esterna	Frigorifera nom.	Termica nom.	Raffr.	Risc.	(m ³ /h)	Tipo ¹⁾	Singola unità	PC4SUFMAN	MWR-WE13N	Set Completo
Interna	AC026NNNDKH/EU	monofase	2.6	3.4	6.9	4.3	480	R410A	€ 535,00	€ 250,00	€ 180,00	€ 2.030,00
Esterna	AC026MXADKH/EU	(1ph)	(1.0~3.4)	(0.98~4.1)	(A++)	(A+)			€ 1.065,00			
Interna	AC035NNNDKH/EU	monofase	3.5	4.0	6.8	4.3	552	R410A	€ 630,00	€ 250,00	€ 180,00	€ 2.260,00
Esterna	AC035MXADKH/EU	(1ph)	(1.0~4.0)	(1.0~4.8)	(A++)	(A+)			€ 1.200,00			
Interna	AC052NNNDKH/EU	monofase	5.0	5.5	6.5	4.1	630	R410A	€ 720,00	€ 250,00	€ 180,00	€ 2.645,00
Esterna	AC052MXADKH/EU	(1ph)	(1.3~5.9)	(1.3~7.5)	(A++)	(A+)			€ 1.495,00			
Interna	AC060NNNDKH/EU	monofase	5.8	7.0	6.2	4.0	660	R410A	€ 810,00	€ 250,00	€ 180,00	€ 2.880,00
Esterna	AC060MXADKH/EU	(1ph)	(1.8~6.5)	(1.6~9.0)	(A++)	(A+)			€ 1.640,00			
Interna	AC071NNNDKH/EU	monofase	6.8	7.5	6.0	3.8	690	R410A	€ 830,00	€ 250,00	€ 180,00	€ 3.030,00
Esterna	AC071MXADKH/EU	(1ph)	(2.2~8.0)	(1.9~9.0)	(A+)	(A)			€ 1.770,00			

* Il prezzo del Set comprende: Unità interna + Unità esterna + Pannello (PC4SUFMAN € 250,00) + Comando a filo premium (MWR-WE13N € 180,00)

Estensione garanzia

È possibile estendere la garanzia standard fino ad un massimo di 5 anni; i codici riportati nella tabella fanno riferimento ad un'estensione rispettivamente fino ad un massimo di 3 o 5 anni e sono associati alle esterne CAC indipendentemente dall'interna o interne collegate (per combinazioni TWIN-TRIPLE-QUADRI).

CODICE	TIPOLOGIA ESTENSIONE	PREZZO
P-SAC-1NXXS02S	da associare ad esterna serie CAC per estensione della garanzia standard fino a 3 anni complessivi	€ 200,00
P-SAC-3NXXS02S	da associare ad esterna serie CAC per estensione della garanzia standard fino a 5 anni complessivi	€ 280,00

Accessori opzionali

CODICE PRODOTTO	DESCRIZIONE	PREZZO
AR-EH03E	Comando wireless	€ 77,00
MWR-WG00KN	Comando a filo advance	€ 205,00
MWR-SH11N	Comando a filo touch	€ 170,00
MRW-TA	Sensore esterno di temperatura	€ 46,00
MCR-SMD	Sensore di Presenza	€ 235,00
MIM-H04EN	Kit Wi-Fi	€ 350,00

I prezzi si intendono IVA e trasporto esclusi.

1) GWP = 2088 (Potenziale di riscaldamento globale del refrigerante utilizzato). I climatizzatori Samsung contengono Gas Fluorurati ad effetto serra R410A.

2) In combinazioni twin, triple e quadri, non è disponibile la funzione WindFree.

Cassetta 1 Via WindFree



- Modalità WindFree per evitare getti d'aria diretti
 - Mandata dell'aria ad una via con aletta direttrice regolabile
 - Ventilatore tangenziale con motore monofase; altezza di soli 135 mm
 - Pompa di drenaggio condensa incorporata (750 mmH₂O); filtro antibatterico incluso
 - Comunicazione con protocollo "Nasa"
 - Kit Wi-Fi (opzionale)
 - Alimentazione: Monofase 220 V - 50 Hz
 - Compressore unità esterna Inverter Single Rotary
 - Possibilità di collegare più unità interne, per ulteriori informazioni fare riferimento alle tabelle di pag 82-83
- Le unità sono dotate di garanzia standard pari a 2 anni estendibile fino ad un massimo di 5 anni**



WINDFREE



COMPRESSORE
DIGITAL INVERTER



AMPIA
DISTRIBUZIONE
ARIA



NO POLVERE



POMPA SCARICO
CONDENSA
INTEGRATA

CODICI		CARATTERISTICHE							LISTINO			
UNITÀ	CODICE PRODOTTO	ALIM.	CAPACITÀ (kW)		SEER	SCOP	PORTATA MAX.	REFRIG.	PANNELLO	COMANDO	SET*	
		Unità esterna	Frigorifera nom.	Termica nom.	Raffr.	Risc.	(m ³ /h)	Tipo ¹⁾	Singola unità	PC1NWFMAN	MWR-WE13N	Set Completo
Interna	AC026RN1DKG/EU	monofase	2.6	3.3	6.4	4.0	438	R32	€ 710,00	€ 250,00	€ 180,00	€ 2.235,00
Esterna	AC026RXADKG/EU	(1ph)	(0.82~3.8)	(0.98~4.4)	(A++)	(A+)			€ 1.095,00			
Interna	AC035RN1DKG/EU	monofase	3.5	4.0	6.2	4.0	540	R32	€ 740,00	€ 250,00	€ 180,00	€ 2.405,00
Esterna	AC035RXADKG/EU	(1ph)	(0.85~4.2)	(1.0~5.0)	(A++)	(A+)			€ 1.235,00			

* Il prezzo del Set comprende: Unità interna + Unità esterna + Pannello (PC1NWFMAN € 250,00) + Comando a filo premium (MWR-WE13N € 180,00)

Estensione garanzia

È possibile estendere la garanzia standard fino ad un massimo di 5 anni; i codici riportati nella tabella fanno riferimento ad un'estensione rispettivamente fino ad un massimo di 3 o 5 anni e sono associati alle esterne CAC indipendentemente dall'interna o interne collegate (per combinazioni TWIN-TRIPLE-QUADRI).

CODICE	TIPOLOGIA ESTENSIONE	PREZZO
P-SAC-1NXXS02S	da associare ad esterna serie CAC per estensione della garanzia standard fino a 3 anni complessivi	€ 200,00
P-SAC-3NXXS02S	da associare ad esterna serie CAC per estensione della garanzia standard fino a 5 anni complessivi	€ 280,00

Accessori opzionali

CODICE PRODOTTO	DESCRIZIONE	PREZZO
AR-EH03E	Comando wireless	€ 77,00
MWR-WG00KN	Comando a filo advance	€ 205,00
MWR-SH11N	Comando a filo touch	€ 170,00
MRW-TA	Sensore esterno di temperatura	€ 46,00
MIM-H04EN	Kit Wi-Fi	€ 350,00

Cassetta 1 Via Slim



- Mandata dell'aria ad una via con aletta direttrice regolabile
 - Ventilatore tangenziale con motore monofase; altezza di soli 135 mm
 - Pompa di drenaggio condensa incorporata (750 mmH₂O); filtro antibatterico incluso
 - Comunicazione con protocollo "Nasa"
 - Kit Wi-Fi (opzionale)
 - Alimentazione: Monofase 220 V - 50 Hz
 - Compressore unità esterna Inverter Single Rotary
 - Possibilità di collegare più unità interne, per ulteriori informazioni fare riferimento alle tabelle di pag 82-83
- Le unità sono dotate di garanzia standard pari a 2 anni estendibile fino ad un massimo di 5 anni**



COMPRESSORE
DIGITAL INVERTER



AMPIA
DISTRIBUZIONE
ARIA



NO POLVERE



POMPA SCARICO
CONDENSA
INTEGRATA

CODICI		CARATTERISTICHE						LISTINO				
UNITÀ	CODICE PRODOTTO	ALIM.	CAPACITÀ (kW)		SEER	SCOP	PORTATA MAX.	REFRIG.	PANNELLO	COMANDO	SET*	
		Unità esterna	Frigorifera nom.	Termica nom.	Raffr.	Risc.	(m ³ /h)	Tipo ¹⁾	Singola unità	PC1NUSMAN	MWR-WE13N	Set Completo
Interna	AC026MN1DKH/EU	monofase	2.6	3.3	6.2	4.0	438	R410A	€ 690,00	€ 250,00	€ 180,00	€ 2.185,00
Esterna	AC026MXADKH/EU	(1ph)	(0.96~3.5)	(0.98~4.4)	(A++)	(A+)			€ 1.065,00			
Interna	AC035MN1DKH/EU	monofase	3.5	4.0	6.1	4.0	540	R410A	€ 720,00	€ 250,00	€ 180,00	€ 2.350,00
Esterna	AC035MXADKH/EU	(1ph)	(1.0~4.1)	(1.0~5.0)	(A++)	(A+)			€ 1.200,00			

* Il prezzo del Set comprende: Unità interna + Unità esterna + Pannello (PC1NUSMAN € 250,00) + Comando a filo premium (MWR-WE13N € 180,00)

Estensione garanzia

È possibile estendere la garanzia standard fino ad un massimo di 5 anni; i codici riportati nella tabella fanno riferimento ad un'estensione rispettivamente fino ad un massimo di 3 o 5 anni e sono associati alle esterne CAC indipendentemente dall'interna o interne collegate (per combinazioni TWIN-TRIPLE-QUADRI).

CODICE	TIPOLOGIA ESTENSIONE	PREZZO
P-SAC-1NXXS02S	da associare ad esterna serie CAC per estensione della garanzia standard fino a 3 anni complessivi	€ 200,00
P-SAC-3NXXS02S	da associare ad esterna serie CAC per estensione della garanzia standard fino a 5 anni complessivi	€ 280,00

Accessori opzionali

CODICE PRODOTTO	DESCRIZIONE	PREZZO
AR-EH03E	Comando wireless	€ 77,00
MWR-WG00KN	Comando a filo advance	€ 205,00
MWR-SH11N	Comando a filo touch	€ 170,00
MRW-TA	Sensore esterno di temperatura	€ 46,00
MIM-H04EN	Kit Wi-Fi	€ 350,00



Estetica unità interna AC100RNTDKG/EU

- Ventilatore con motore inverter; filtro HD incluso
 - Triangle Design; funzione "Good Sleep"
 - Telecomando wireless incluso
 - Comunicazione con protocollo "Nasa"
 - Kit Wi-Fi (opzionale)
 - Alimentazione: Monofase 220 V - 50 Hz
 - Compressore unità esterna Inverter Twin Rotary (tranne modelli 2,6/3,5kW Single Rotary)
 - Possibilità di collegare più unità interne, per ulteriori informazioni fare riferimento alle tabelle di pag 82-83
- Le unità sono dotate di garanzia standard pari a 2 anni estendibile fino ad un massimo di 5 anni**



COMPRESSORE
DIGITAL INVERTER



FILTRO
HD



FUNZIONE
GOOD SLEEP

CODICI		CARATTERISTICHE						LISTINO		
UNITÀ	CODICE PRODOTTO	ALIM.	CAPACITÀ (kW)		SEER	SCOP	PORTATA MAX.	REFRIG.	SET*	
		Unità esterna	Frigorifera nom.	Termica nom.	Raffr.	Risc.	(m³/h)	Tipo ¹⁾	Singola unità	Set Completo
Interna	AC026RNADKG/EU	monofase (1ph)	2,6 (0,96~3,6)	3,3 (1,0~4,0)	6,6 (A++)	4,0 (A+)	462	R32	€ 580,00	€ 1.675,00
Esterna	AC026RXADKG/EU								€ 1.095,00	
Interna	AC035RNADKG/EU	monofase (1ph)	3,5 (1,0~3,9)	4,0 (1,1~4,7)	6,5 (A++)	4,0 (A+)	510	R32	€ 625,00	€ 1.860,00
Esterna	AC035RXADKG/EU								€ 1.235,00	
Interna	AC052RNADKG/EU	monofase (1ph)	5,0 (1,3~6,5)	6,0 (1,5~6,25)	6,2 (A++)	3,9 (A)	642	R32	€ 765,00	€ 2.305,00
Esterna	AC052RXADKG/EU								€ 1.540,00	
Interna	AC071RNADKG/EU	monofase (1ph)	7,1 (1,5~8,7)	8,0 (1,9~9,0)	6,4 (A++)	4,0 (A+)	1026	R32	€ 895,00	€ 2.720,00
Esterna	AC071RXADKG/EU								€ 1.825,00	
Interna	AC100RNTDKG/EU	monofase (1ph)	9,5 (3,0~11,0)	10,8 (2,2~15,5)	5,9 (A++)	4,0 (A+)	1440	R32	€ 1.360,00	€ 4.005,00
Esterna	AC100RXADKG/EU								€ 2.645,00	
Interna	AC100RNTDKG/EU	trifase (3ph)	9,5 (3,0~11,0)	10,8 (2,2~15,5)	5,9 (A++)	4,0 (A+)	1440	R32	€ 1.360,00	€ 4.110,00
Esterna	AC100RXADNG/EU								€ 2.750,00	

* Il prezzo del Set comprende: Unità interna + Unità esterna + Comando wireless incluso

Estensione garanzia

È possibile estendere la garanzia standard fino ad un massimo di 5 anni; i codici riportati nella tabella fanno riferimento ad un'estensione rispettivamente fino ad un massimo di 3 o 5 anni e sono associati alle esterne CAC indipendentemente dall'interna o interne collegate (per combinazioni TWIN-TRIPLE-QUADRI).

CODICE	TIPOLOGIA ESTENSIONE	PREZZO
P-SAC-1NXXS02S	da associare ad esterna serie CAC per estensione della garanzia standard fino a 3 anni complessivi	€ 200,00
P-SAC-3NXXS02S	da associare ad esterna serie CAC per estensione della garanzia standard fino a 5 anni complessivi	€ 280,00

Accessori opzionali

CODICE PRODOTTO	DESCRIZIONE	PREZZO
MWR-WE13N	Comando a filo premium	€ 180,00
MWR-WG00KN	Comando a filo advance	€ 205,00
MWR-SH11N	Comando a filo touch	€ 170,00
MRW-TA	Sensore esterno di temperatura	€ 46,00
MIM-H04EN	Kit Wi-Fi	€ 350,00



Eстетica unità interna AC100MNTDEH/EU

- Ventilatore con motore inverter; filtro HD incluso
 - Triangle Design; funzione "Good Sleep"
 - Telecomando wireless incluso
 - Comunicazione con protocollo "Nasa"
 - Kit Wi-Fi (opzionale)
 - Alimentazione: Monofase 220 V - 50 Hz
 - Compressore unità esterna Inverter Twin Rotary (tranne modelli 2,6/3,5kW Single Rotary)
 - Possibilità di collegare più unità interne, per ulteriori informazioni fare riferimento alle tabelle di pag 82-83
- Le unità sono dotate di garanzia standard pari a 2 anni estendibile fino ad un massimo di 5 anni**



COMPRESSORE
DIGITAL INVERTER



FILTRO
HD



FUNZIONE
GOOD SLEEP

CODICI		CARATTERISTICHE						LISTINO		
UNITÀ	CODICE PRODOTTO	ALIM.	CAPACITÀ (kW)		SEER	SCOP	PORTATA MAX.	REFRIG.	SET*	
		Unità esterna	Frigorifera nom.	Termica nom.	Raffr.	Risc.	(m³/h)	Tipo ⁽¹⁾	Singola unità	Set Completo
Interna	AC026MNADKH/EU	monofase (1ph)	2.6 (1.1-3.4)	3.3 (1.0-4.0)	6.4 (A++)	4.0 (A+)	462	R410A	€ 565,00	€ 1.630,00
Esterna	AC026MXADKH/EU								€ 1.065,00	
Interna	AC035MNADKH/EU	monofase (1ph)	3.5 (1.2-3.9)	4.0 (1.1-4.7)	6.3 (A++)	4.0 (A+)	510	R410A	€ 605,00	€ 1.805,00
Esterna	AC035MXADKH/EU								€ 1.200,00	
Interna	AC052MNADKH/EU	monofase (1ph)	5.0 (1.9-5.6)	6.0 (1.5-6.25)	6.2 (A++)	3.8 (A)	642	R410A	€ 745,00	€ 2.240,00
Esterna	AC052MXADKH/EU								€ 1.495,00	
Interna	AC071MNADKH/EU	monofase (1ph)	7.1 (2.2-8.0)	8.0 (1.9-9.0)	6.3 (A++)	4.0 (A+)	1026	R410A	€ 870,00	€ 2.640,00
Esterna	AC071MXADKH/EU								€ 1.770,00	
Interna	AC100MNTDEH/EU	monofase (1ph)	9,5 (2.2-8.0)	10,8 (1.9-9.0)	5,8 (A++)	4,0 (A+)	1440	R410A	€ 1.320,00	€ 3.890,00
Esterna	AC100MXADKH/EU								€ 2.570,00	
Interna	AC100MNTDEH/EU	trifase (3ph)	9,5 (2.2-8.0)	10,8 (1.9-9.0)	5,8 (A++)	4,0 (A+)	1440	R410A	€ 1.320,00	€ 3.990,00
Esterna	AC100MXADKH/EU								€ 2.670,00	

* Il prezzo del Set comprende: Unità interna + Unità esterna + Comando wireless incluso

Estensione garanzia

È possibile estendere la garanzia standard fino ad un massimo di 5 anni; i codici riportati nella tabella fanno riferimento ad un'estensione rispettivamente fino ad un massimo di 3 o 5 anni e sono associati alle esterne CAC indipendentemente dall'interna o interne collegate (per combinazioni TWIN-TRIPLE-QUADRI).

CODICE	TIPOLOGIA ESTENSIONE	PREZZO
P-SAC-1NXXS02S	da associare ad esterna serie CAC per estensione della garanzia standard fino a 3 anni complessivi	€ 200,00
P-SAC-3NXXS02S	da associare ad esterna serie CAC per estensione della garanzia standard fino a 5 anni complessivi	€ 280,00

Accessori opzionali

CODICE PRODOTTO	DESCRIZIONE	PREZZO
MWR-WE13N	Comando a filo premium	€ 180,00
MWR-WG00KN	Comando a filo advance	€ 205,00
MWR-SH11N	Comando a filo touch	€ 170,00
MRW-TA	Sensore esterno di temperatura	€ 46,00
MIM-H04EN	Kit Wi-Fi	€ 350,00

Pavimento Console



Estetica unità interna AC052MNJDKH

- Possibilità di installazione solo verticale
- Ventilatore con motore inverter; filtro antipolvere incluso
- Possibilità di impostare la doppia mandata dell'aria dalla griglia superiore e inferiore in riscaldamento
- Telecomando wireless incluso
- Comunicazione con protocollo "Nasa"
- Kit Wi-Fi (opzionale)
- Max silenziosità 23 dBA; Profondità di soli 199 mm
- Alimentazione: Monofase 220 V - 50 Hz
- Compressore unità esterna Inverter Twin Rotary (tranne modelli 2,6/3,5kW Single Rotary)
- Possibilità di collegare più unità interne, per ulteriori informazioni fare riferimento alle tabelle di pag 82-83

Le unità sono dotate di garanzia standard pari a 2 anni estendibile fino ad un massimo di 5 anni



CODICI		CARATTERISTICHE						LISTINO		
UNITÀ	CODICE PRODOTTO	ALIM.	CAPACITÀ (kW)		SEER	SCOP	PORTATA MAX.	REFRIG.	SET*	
		Unità esterna	Frigorifera nom.	Termica nom.	Raffr.	Risc.	(m³/h)	Tipo ⁽¹⁾	Singola unità	Set Completo
Interna	AC026RNJDKG/EU	monofase (1ph)	2,6 (1.0~3.4)	3,5 (1.0~4.2)	6,4 (A++)	4,2 (A++)	450	R32	€ 605,00	€ 1.700,00
Esterna	AC026RXADKG/EU								€ 1.095,00	
Interna	AC035RNJDKG/EU	monofase (1ph)	3,5 (1.2~3.9)	4,0 (1.05~4.6)	6,1 (A++)	4,1 (A+)	510	R32	€ 745,00	€ 1.980,00
Esterna	AC035RXADKG/EU								€ 1.235,00	
Interna	AC052RNJDKG/EU	monofase (1ph)	5,0 (1.9~5.5)	5,6 (1.5~6.5)	5,9 (A+)	4,0 (A)	540	R32	€ 880,00	€ 2.420,00
Esterna	AC052RXADKG/EU								€ 1.540,00	

* Il prezzo del Set comprende: Unità interna + Unità esterna + Comando wireless incluso

Pavimento Console

CODICI		CARATTERISTICHE						LISTINO		
UNITÀ	CODICE PRODOTTO	ALIM.	CAPACITÀ (kW)		SEER	SCOP	PORTATA MAX.	REFRIG.	SET*	
		Unità esterna	Frigorifera nom.	Termica nom.	Raffr.	Risc.	(m³/h)	Tipo ⁽¹⁾	Singola unità	Set Completo
Interna	AC026MNJDKH/EU	monofase (1ph)	2,6 (0.98~3.4)	3,5 (0.95~4.2)	6,3 (A++)	4,6 (A++)	450	R410A	€ 585,00	€ 1.650,00
Esterna	AC026MXADKH/EU								€ 1.065,00	
Interna	AC035MNJDKH/EU	monofase (1ph)	3,5 (1.15~3.9)	4,0 (1.05~4.6)	6,1 (A++)	4,3 (A+)	510	R410A	€ 725,00	€ 1.925,00
Esterna	AC035MXADKH/EU								€ 1.200,00	
Interna	AC052MNJDKH/EU	monofase (1ph)	5,0 (1.9~5.5)	5,6 (1.5~6.5)	5,9 (A+)	3,8 (A)	540	R410A	€ 855,00	€ 2.350,00
Esterna	AC052MXADKH/EU								€ 1.495,00	

* Il prezzo del Set comprende: Unità interna + Unità esterna + Comando wireless incluso

Estensione garanzia

È possibile estendere la garanzia standard fino ad un massimo di 5 anni; i codici riportati nella tabella fanno riferimento ad un'estensione rispettivamente fino ad un massimo di 3 o 5 anni e sono associati alle esterne CAC indipendentemente dall'interna o interne collegate (per combinazioni TWIN-TRIPLE-QUADRI).

CODICE	TIPOLOGIA ESTENSIONE	PREZZO
P-SAC-1NXXS02S	da associare ad esterna serie CAC per estensione della garanzia standard fino a 3 anni complessivi	€ 200,00
P-SAC-3NXXS02S	da associare ad esterna serie CAC per estensione della garanzia standard fino a 5 anni complessivi	€ 280,00

Accessori opzionali

CODICE PRODOTTO	DESCRIZIONE	PREZZO
MWR-WE13N	Comando a filo premium	€ 180,00
MWR-WG00KN	Comando a filo advance	€ 205,00
MWR-SH11N	Comando a filo touch	€ 170,00
MRW-TA	Sensore esterno di temperatura	€ 46,00
MIM-H04EN	Kit Wi-Fi	€ 350,00

Soffitto/Pavimento



- Possibilità di installazione verticale oppure orizzontale
- Ventilatore con motore inverter; filtro antipolvere incluso
- Telecomando wireless incluso
- Comunicazione con protocollo "Nasa"
- Kit Wi-Fi (opzionale)
- Alimentazione: Monofase 220 V - 50 Hz
- Compressore unità esterna Inverter Twin Rotary
- Possibilità di collegare più unità interne, per ulteriori informazioni fare riferimento alle tabelle di pag 82-83

Le unità sono dotate di garanzia standard pari a 2 anni estendibile fino ad un massimo di 5 anni



CODICI		CARATTERISTICHE						LISTINO		
UNITÀ	CODICE PRODOTTO	ALIM.	CAPACITÀ (kW)		SEER	SCOP	PORTATA MAX.	REFRIG.	SET*	
		Unità esterna	Frigorifera nom.	Termica nom.	Rafr.	Risc.	(m³/h)	Tipo ¹⁾	Singola unità	Set Completo
Interna	AC052RNC DKG/EU	monofase	5.0	6.0	6.4	3.9	756	R32	€ 695,00	€ 2.235,00
Esterna	AC052RXADKG/EU	(1ph)	(1.2~6.5)	(1.7~7.7)	(A++)	(A)			€ 1.540,00	
Interna	AC071RNC DKG/EU	monofase	7.1	8.0	5.6	3.9	912	R32	€ 730,00	€ 2.555,00
Esterna	AC071RXADKG/EU	(1ph)	(1.5~8.7)	(1.9~9.0)	(A+)	(A)			€ 1.825,00	

* Il prezzo del Set comprende: Unità interna + Unità esterna + Comando wireless incluso

Soffitto/Pavimento

CODICI		CARATTERISTICHE						LISTINO		
UNITÀ	CODICE PRODOTTO	ALIM.	CAPACITÀ (kW)		SEER	SCOP	PORTATA MAX.	REFRIG.	SET*	
		Unità esterna	Frigorifera nom.	Termica nom.	Rafr.	Risc.	(m³/h)	Tipo ¹⁾	Singola unità	Set Completo
Interna	AC052MNC DKH/EU	monofase	5.0	6.0	6.1	3.9	756	R410A	€ 675,00	€ 2.170,00
Esterna	AC052MXADKH/EU	(1ph)	(1.7~5.6)	(1.7~7.7)	(A++)	(A)			€ 1.495,00	
Interna	AC071MNC DKH/EU	monofase	7.1	8.0	5.6	3.9	912	R410A	€ 710,00	€ 2.480,00
Esterna	AC071MXADKH/EU	(1ph)	(2.2~8.0)	(1.9~9.0)	(A+)	(A)			€ 1.770,00	

* Il prezzo del Set comprende: Unità interna + Unità esterna + Comando wireless incluso

Estensione garanzia

È possibile estendere la garanzia standard fino ad un massimo di 5 anni; i codici riportati nella tabella fanno riferimento ad un'estensione rispettivamente fino ad un massimo di 3 o 5 anni e sono associati alle esterne CAC indipendentemente dall'interna o interne collegate (per combinazioni TWIN-TRIPLE-QUADRI).

CODICE	TIPOLOGIA ESTENSIONE	PREZZO
P-SAC-1NXXS02S	da associare ad esterna serie CAC per estensione della garanzia standard fino a 3 anni complessivi	€ 200,00
P-SAC-3NXXS02S	da associare ad esterna serie CAC per estensione della garanzia standard fino a 5 anni complessivi	€ 280,00

Accessori opzionali

CODICE PRODOTTO	DESCRIZIONE	PREZZO
MWR-WE13N	Comando a filo premium	€ 180,00
MWR-WG00KN	Comando a filo advance	€ 205,00
MWR-SH11N	Comando a filo touch	€ 170,00
MRW-TA	Sensore esterno di temperatura	€ 46,00
MIM-H04EN	Kit Wi-Fi	€ 350,00

I prezzi si intendono IVA e trasporto esclusi.

1) GWP = 675 (Potenziale di riscaldamento globale del refrigerante utilizzato). I climatizzatori Samsung contengono Gas Fluorurati ad effetto serra R32.

2) GWP = 2088 (Potenziale di riscaldamento globale del refrigerante utilizzato). I climatizzatori Samsung contengono Gas Fluorurati ad effetto serra R410A.



- Possibilità di installazione solo orizzontale
- Ventilatore con motore inverter; filtro antipolvere incluso
- Comunicazione con protocollo "Nasa"
- Kit Wi-Fi (opzionale)
- Alimentazione: Monofase 220 V - 50 Hz o Trifase 400 V - 50 Hz
- Compressore unità esterna Inverter Twin Rotary
- Possibilità di collegare più unità interne, per ulteriori informazioni fare riferimento alle tabelle di pag 82-83

Le unità sono dotate di garanzia standard pari a 2 anni estendibile fino ad un massimo di 5 anni



CODICI		CARATTERISTICHE						LISTINO			
UNITÀ	CODICE PRODOTTO	ALIM.	CAPACITÀ (kW)		SEER	SCOP	PORTATA MAX.	REFRIG.	COMANDO	SET*	
		Unità esterna	Frigorifera nom.	Termica nom.	Raffr.	Risc.	(m³/h)	Tipo ¹⁾	Singola unità	MWR-WE13N	Set Completo
Interna	AC100RNC DKG/EU	monofase (1ph)	10.0 (3.0-12.0)	11.2 (2.2-15.5)	6.1 (A++)	4.0 (A+)	1560	R32	€ 1.850,00	€ 180,00	€ 4.675,00
Esterna	AC100RXADKG/EU								€ 2.645,00		
Interna	AC120RNC DKG/EU	monofase (1ph)	12.0 (3.0-13.5)	13.2 (3.8-16.5)	5.9 (A+)	4.0 (A+)	1800	R32	€ 2.045,00	€ 180,00	€ 5.030,00
Esterna	AC120RXADKG/EU								€ 2.805,00		
Interna	AC140RNC DKG/EU	monofase (1ph)	13.4 (3.5-15.5)	15.5 (3.5-18.0)	6.1	4.0	2040	R32	€ 2.245,00	€ 180,00	€ 5.330,00
Esterna	AC140RXADKG/EU								€ 2.905,00		
Interna	AC100RNC DKG/EU	trifase (3ph)	10.0 (3.0-12.0)	11.2 (2.2-15.5)	6.1 (A++)	4.0 (A+)	1560	R32	€ 1.850,00	€ 180,00	€ 4.780,00
Esterna	AC100RXADNG/EU								€ 2.750,00		
Interna	AC120RNC DKG/EU	trifase (3ph)	12.0 (3.0-13.5)	13.2 (3.8-16.5)	5.9 (A+)	4.0 (A+)	1800	R32	€ 2.045,00	€ 180,00	€ 5.150,00
Esterna	AC120RXADNG/EU								€ 2.925,00		
Interna	AC140RNC DKG/EU	trifase (3ph)	13.4 (3.5-15.5)	15.5 (3.5-18.0)	6.1	4.0	2040	R32	€ 2.245,00	€ 180,00	€ 5.535,00
Esterna	AC140RXADNG/EU								€ 3.110,00		

* Il prezzo del Set comprende: Unità interna + Unità esterna + Comando a filo premium (MWR-WE13N € 180,00)

Estensione garanzia

È possibile estendere la garanzia standard fino ad un massimo di 5 anni; i codici riportati nella tabella fanno riferimento ad un'estensione rispettivamente fino ad un massimo di 3 o 5 anni e sono associati alle esterne CAC indipendentemente dall'interna o interne collegate (per combinazioni TWIN-TRIPLE-QUADRI).

CODICE	TIPOLOGIA ESTENSIONE	PREZZO
P-SAC-1NXXS02S	da associare ad esterna serie CAC per estensione della garanzia standard fino a 3 anni complessivi	€ 200,00
P-SAC-3NXXS02S	da associare ad esterna serie CAC per estensione della garanzia standard fino a 5 anni complessivi	€ 280,00

Accessori opzionali

CODICE PRODOTTO	DESCRIZIONE	PREZZO
AR-EH03E	Comando wireless	€ 77,00
MWR-WG00KN	Comando a filo advance	€ 205,00
MWR-SH11N	Comando a filo touch	€ 170,00
MRW-TA	Sensore esterno di temperatura	€ 46,00
MIM-H04EN	Kit Wi-Fi	€ 350,00



- Possibilità di installazione solo orizzontale
- Ventilatore con motore inverter; filtro antipolvere incluso
- Comunicazione con protocollo "Nasa"
- Kit Wi-Fi (opzionale)
- Alimentazione: Monofase 220 V - 50 Hz o Trifase 400 V - 50 Hz
- Compressore unità esterna Inverter Twin Rotary
- Possibilità di collegare più unità interne, per ulteriori informazioni fare riferimento alle tabelle di pag 82-83

Le unità sono dotate di garanzia standard pari a 2 anni estendibile fino ad un massimo di 5 anni



CODICI		CARATTERISTICHE						LISTINO		
UNITÀ	CODICE PRODOTTO	ALIM.	CAPACITÀ (kW)		SEER	SCOP	PORTATA MAX.	REFRIG.	COMANDO	SET*
		Unità esterna	Frigorifera nom.	Termica nom.	Raffr.	Risc.	(m³/h)	Tipo ¹⁾	Singola unità	Set Completo
Interna	AC100MNC DKH/EU	monofase (1ph)	10.0 (3.0-12.0)	11.2 (2.2-15.5)	5.8 (A+)	4.0 (A+)	1560	R410A	€ 1.795,00	€ 4.545,00
Esterna	AC100MXADKH/EU								€ 2.570,00	
Interna	AC120MNC DKH/EU	monofase (1ph)	12.0 (3.5-13.5)	13.0 (3.8-16.5)	5.7 (A+)	4.1 (A+)	1800	R410A	€ 1.985,00	€ 4.890,00
Esterna	AC120MXADKH/EU								€ 2.725,00	
Interna	AC140MNC DKH/EU	monofase (1ph)	13.4 (3.5-15.5)	15.5 (3.5-18.0)	3.01 (EER)	3.41 (COP)	2040	R410A	€ 2.180,00	€ 5.180,00
Esterna	AC140MXADKH/EU								€ 2.820,00	
Interna	AC100MNC DKH/EU	trifase (3ph)	10.0 (3.0-12.0)	11.2 (2.2-15.5)	5.8 (A+)	4.0 (A+)	1560	R410A	€ 1.795,00	€ 4.645,00
Esterna	AC100MXADNH/EU								€ 2.670,00	
Interna	AC120MNC DKH/EU	trifase (3ph)	12.0 (3.5-13.5)	13.0 (3.8-16.5)	5.7 (A+)	4.1 (A+)	1800	R410A	€ 1.985,00	€ 5.005,00
Esterna	AC120MXADNH/EU								€ 2.840,00	
Interna	AC140MNC DKH/EU	trifase (3ph)	13.4 (3.5-15.5)	15.5 (3.5-18.0)	3.01 (EER)	3.41 (COP)	2040	R410A	€ 2.180,00	€ 5.380,00
Esterna	AC140MXADNH/EU								€ 3.020,00	
Interna	AC160JNC DEH/EU	trifase (3ph)	15.0 (4.3-17.3)	17.5 (4.7-19.0)	2.84 (EER)	3.60 (COP)	2220	R410A	€ 2.490,00	€ 6.090,00
Esterna	AC160JXADGH/EU								€ 3.420,00	

* Il prezzo del Set comprende: Unità interna + Unità esterna + Comando a filo premium (MWR-WE13N €180,00)

Estensione garanzia

È possibile estendere la garanzia standard fino ad un massimo di 5 anni; i codici riportati nella tabella fanno riferimento ad un'estensione rispettivamente fino ad un massimo di 3 o 5 anni e sono associati alle esterne CAC indipendentemente dall'interna o interne collegate (per combinazioni TWIN-TRIPLE-QUADRI).

CODICE	TIPOLOGIA ESTENSIONE	PREZZO
P-SAC-1NXXS02S	da associare ad esterna serie CAC per estensione della garanzia standard fino a 3 anni complessivi	€ 200,00
P-SAC-3NXXS02S	da associare ad esterna serie CAC per estensione della garanzia standard fino a 5 anni complessivi	€ 280,00

Accessori opzionali

CODICE PRODOTTO	DESCRIZIONE	PREZZO
AR-EH03E	Comando wireless	€ 77,00
MWR-WG00KN	Comando a filo advance	€ 205,00
MWR-SH11N	Comando a filo touch	€ 170,00
MRW-TA	Sensore esterno di temperatura	€ 46,00
MIM-H04EN	Kit Wi-Fi	€ 350,00



- Ventilatore con motore inverter; filtro antipolvere incluso
 - Display Touch con comandi integrati
 - Comunicazione con protocollo "Nasa"
 - Kit Wi-Fi (opzionale)
 - Telecomando wireless incluso
 - Alimentazione: Monofase 220 V - 50 Hz o Trifase 400 V - 50 Hz
 - Compressore unità esterna Inverter Twin Rotary (tranne modello 10,0kW Single Rotary)
- Le unità sono dotate di garanzia standard pari a 2 anni estendibile fino ad un massimo di 5 anni**



CODICI		CARATTERISTICHE						LISTINO		
UNITÀ	CODICE PRODOTTO	ALIM.	CAPACITÀ (kW)		SEER	SCOP	PORTATA MAX.	REFRIG.	SET*	
		Unità esterna	Frigorifera nom.	Termica nom.	Raffr.	Risc.	(m³/h)	Tipo ¹⁾	Singola unità	Set Completo
Interna	AC100KNPDEH/EU	monofase (1ph)	10.0 (3.5-12.3)	11.2 (4.2-14.0)	2.70 (EER)	3.30 (COP)	1740	R410A	€ 1.090,00	€ 3.560,00
Esterna	AC100KXADEH/EU								€ 2.470,00	
Interna	AC140KNPDEH/EU	trifase (3ph)	13.4 (4.2-16.7)	15.5 (4.0-20.0)	3.10 (EER)	3.44 (COP)	2100	R410A	€ 1.240,00	€ 4.110,00
Esterna	AC140KXADGH/EU								€ 2.870,00	

* Il prezzo del Set comprende: Unità interna + Unità esterna + Comando wireless incluso

Estensione garanzia

È possibile estendere la garanzia standard fino ad un massimo di 5 anni; i codici riportati nella tabella fanno riferimento ad un'estensione rispettivamente fino ad un massimo di 3 o 5 anni e sono associati alle esterne CAC indipendentemente dall'interna o interne collegate (per combinazioni TWIN-TRIPLE-QUADRI).

CODICE	TIPOLOGIA ESTENSIONE	PREZZO
P-SAC-1NXXS02S	da associare ad esterna serie CAC per estensione della garanzia standard fino a 3 anni complessivi	€ 200,00
P-SAC-3NXXS02S	da associare ad esterna serie CAC per estensione della garanzia standard fino a 5 anni complessivi	€ 280,00

Accessori opzionali

CODICE PRODOTTO	DESCRIZIONE	PREZZO
MIM-H04EN	Kit Wi-Fi	€ 350,00



Commerciale

Canalizzabile bassa prevalenza



- Ventilatore con motore inverter; prevalenza regolabile fino a 40Pa; spessore di soli 200mm
- Pompa di drenaggio condensa 750 mmH₂O (opzionale); filtro antibatterico incluso
- Comunicazione con protocollo "Nasa"
- Kit Wi-Fi (opzionale)
- Alimentazione: Monofase 220 V - 50 Hz
- Compressore unità esterna Inverter Twin Rotary (tranne modelli 2,6/3,5kW Single Rotary)
- Possibilità di collegare più unità interne, per ulteriori informazioni fare riferimento alle tabelle di pag 82-83

Le unità sono dotate di garanzia standard pari a 2 anni estendibile fino ad un massimo di 5 anni



COMPRESSORE
DIGITAL INVERTER



FILTRO
ANTIBATTERICO



SPI AIR PURIFIER
(OPZIONALE)



POMPA SCARICO
CONDENSA
(OPZIONALE)

CODICI		CARATTERISTICHE								LISTINO	
UNITÀ	CODICE PRODOTTO	ALIM.	CAPACITÀ (kW)		SEER	SCOP	PORTATA MAX.	PREVALENZA	REFRIG.	COMANDO	SET*
		Unità esterna	Frigorifera nom.	Termica nom.	Raffr.	Risc.	(m³/h)	(Pa)	Tipo ¹⁾	Singola unità	Set Completo
Interna	AC026RNLDKG/EU	monofase (1ph)	2.6 (0.8-3.8)	3.3 (0.98-4.3)	6.2 (A++)	4.0 (A+)	540	39.0	R32	€ 715,00	€ 1.990,00
Esterna	AC026RXADKG/EU									€ 1.095,00	
Interna	AC035RNLDKG/EU	monofase (1ph)	3.5 (0.85-4.3)	4.0 (1.0-5.0)	6.1 (A+)	4.0 (A+)	570	39.0	R32	€ 740,00	€ 2.155,00
Esterna	AC035RXADKG/EU									€ 1.235,00	
Interna	AC052RNLDKG/EU	monofase (1ph)	5.0 (1.2-6.5)	6.0 (1.1-7.2)	6.1 (A++)	3.9 (A)	810	39.0	R32	€ 790,00	€ 2.510,00
Esterna	AC052RXADKG/EU									€ 1.540,00	
Interna	AC071RNLDKG/EU	monofase (1ph)	7.1 (1.5-8.7)	8.0 (1.9-9.0)	6.0 (A+)	3.9 (A)	1140	39.0	R32	€ 830,00	€ 2.835,00
Esterna	AC071RXADKG/EU									€ 1.825,00	

* Il prezzo del Set comprende: Unità interna + Unità esterna + Comando a filo premium (MWR-WE13N € 180,00)

Estensione garanzia

È possibile estendere la garanzia standard fino ad un massimo di 5 anni; i codici riportati nella tabella fanno riferimento ad un'estensione rispettivamente fino ad un massimo di 3 o 5 anni e sono associati alle esterne CAC indipendentemente dall'interna o interne collegate (per combinazioni TWIN-TRIPLE-QUADRI).

CODICE	TIPOLOGIA ESTENSIONE	PREZZO
P-SAC-1NXXS02S	da associare ad esterna serie CAC per estensione della garanzia standard fino a 3 anni complessivi	€ 200,00
P-SAC-3NXXS02S	da associare ad esterna serie CAC per estensione della garanzia standard fino a 5 anni complessivi	€ 280,00

Accessori opzionali

CODICE PRODOTTO	DESCRIZIONE	PREZZO
AR-EH03E	Comando wireless (da abbinare a MRK-A10N)	€ 77,00
MRK-A10N	Ricevitore completo di connettore (da abbinare a AR-EH03E)	€ 82,00
MWR-WG00KN	Comando a filo advance	€ 205,00
MWR-SH11N	Comando a filo touch	€ 170,00
MDP-E075SEE3D	Pompa di scarico condensa interna (2.6-3.5 kW)	€ 128,00
MDP-G075SP	Pompa di scarico condensa esterna (5.2-7.1 kW)	€ 132,00
MRW-TA	Sensore esterno di temperatura	€ 46,00
MIM-H04EN	Kit Wi-Fi	€ 350,00

Canalizzabile bassa prevalenza

GAS
R410A



- Ventilatore con motore inverter; prevalenza regolabile fino a 40Pa; spessore di soli 200mm
- Pompa di drenaggio condensa 750 mmH₂O (opzionale); filtro antibatterico incluso
- Comunicazione con protocollo "Nasa"
- Kit Wi-Fi (opzionale)
- Alimentazione: Monofase 220 V - 50 Hz
- Compressore unità esterna Inverter Twin Rotary (tranne modelli 2,6/3,5kW Single Rotary)
- Possibilità di collegare più unità interne, per ulteriori informazioni fare riferimento alle tabelle di pag 82-83

Le unità sono dotate di garanzia standard pari a 2 anni estendibile fino ad un massimo di 5 anni



COMPRESSORE
DIGITAL INVERTER



FILTRO
ANTIBATTERICO



SPI AIR PURIFIER
(OPZIONALE)



POMPA SCARICO
CONDENSA
(OPZIONALE)

CODICI		CARATTERISTICHE								LISTINO		
UNITÀ	CODICE PRODOTTO	ALIM.	CAPACITÀ (kW)		SEER	SCOP	PORTATA MAX.	PREVALENZA	REFRIG.	COMANDO	SET*	
		Unità esterna	Frigorifera nom.	Termica nom.	Rafr.	Risc.	(m³/h)	(Pa)	Tipo ⁽¹⁾	Singola unità	MWR-WE13N	Set Completo
Interna	AC026MNLDKH/EU	monofase (1ph)	2.6 (0.95-3.5)	3.3 (0.98-4.3)	6.1 (A++)	4.0 (A+)	540	39.0	R410A	€ 695,00	€ 180,00	€ 1.940,00
Esterna	AC026MXADKH/EU									€ 1.065,00		
Interna	AC035MNLDKH/EU	monofase (1ph)	3.5 (1.0-4.1)	4.0 (1.0-5.0)	5.9 (A+)	4.0 (A+)	570	39.0	R410A	€ 720,00	€ 180,00	€ 2.100,00
Esterna	AC035MXADKH/EU									€ 1.200,00		
Interna	AC052MNLDKH/EU	monofase (1ph)	5.0 (1.2-6.0)	6.0 (1.1-7.2)	6.1 (A++)	3.9 (A)	810	39.0	R410A	€ 765,00	€ 180,00	€ 2.440,00
Esterna	AC052MXADKH/EU									€ 1.495,00		
Interna	AC071MNLDKH/EU	monofase (1ph)	7.1 (2.2-8.0)	8.0 (1.9-9.0)	5.9 (A+)	3.9 (A)	1140	39.0	R410A	€ 805,00	€ 180,00	€ 2.755,00
Esterna	AC071MXADKH/EU									€ 1.770,00		

* Il prezzo del Set comprende: Unità interna + Unità esterna + Comando a filo premium (MWR-WE13N € 180,00)

Estensione garanzia

È possibile estendere la garanzia standard fino ad un massimo di 5 anni; i codici riportati nella tabella fanno riferimento ad un'estensione rispettivamente fino ad un massimo di 3 o 5 anni e sono associati alle esterne CAC indipendentemente dall'interna o interne collegate (per combinazioni TWIN-TRIPLE-QUADRI).

CODICE	TIPOLOGIA ESTENSIONE	PREZZO
P-SAC-1NXXS02S	da associare ad esterna serie CAC per estensione della garanzia standard fino a 3 anni complessivi	€ 200,00
P-SAC-3NXXS02S	da associare ad esterna serie CAC per estensione della garanzia standard fino a 5 anni complessivi	€ 280,00

Accessori opzionali

CODICE PRODOTTO	DESCRIZIONE	PREZZO
AR-EH03E	Comando wireless (da abbinare a MRK-A10N)	€ 77,00
MRK-A10N	Ricevitore completo di connettore (da abbinare a AR-EH03E)	€ 82,00
MWR-WG00KN	Comando a filo advance	€ 205,00
MWR-SH11N	Comando a filo touch	€ 170,00
MDP-E075SEE3D	Pompa di scarico condensa interna (2.6-3.5 kW)	€ 128,00
MDP-G075SP	Pompa di scarico condensa esterna (5.2-7.1 kW)	€ 132,00
MRW-TA	Sensore esterno di temperatura	€ 46,00
MIM-H04EN	Kit Wi-Fi	€ 350,00

I prezzi si intendono IVA e trasporto esclusi.

1) GWP = 2088 (Potenziale di riscaldamento globale del refrigerante utilizzato). I climatizzatori Samsung contengono Gas Fluorurati ad effetto serra R410A.

Canalizzabile media prevalenza



- Ventilatore con motore inverter; prevalenza regolabile fino a 150Pa
- Pompa di drenaggio condensa 750 mmH₂O (opzionale); filtro antibatterico incluso
- Comunicazione con protocollo "Nasa"
- Kit Wi-Fi (opzionale)
- Alimentazione: Monofase 220 V - 50 Hz o Trifase 400 V - 50 Hz
- Compressore unità esterna Inverter Twin Rotary (tranne modello 3,5kW Single Rotary)
- Possibilità di collegare più unità interne, per ulteriori informazioni fare riferimento alle tabelle di pag 82-83

Le unità sono dotate di garanzia standard pari a 2 anni estendibile fino ad un massimo di 5 anni



COMPRESSORE DIGITAL INVERTER



FILTRO ANTIBATTERICO



SPI AIR PURIFIER (OPZIONALE)



POMPA SCARICO CONDENZA (OPZIONALE)

CODICI		CARATTERISTICHE								LISTINO		
UNITÀ	CODICE PRODOTTO	ALIM.	CAPACITÀ (kW)		SEER	SCOP	PORTATA MAX.	PREVALENZA	REFRIG.	COMANDO	SET*	
		Unità esterna	Frigorifera nom.	Termica nom.	Raffr.	Risc.	(m³/h)	(Pa)	Tipo ¹⁾	Singola unità	MWR-WE13N	Set Completo
Interna	AC035RNMDKG/EU	monofase (1ph)	3.5 (0.8-4.4)	4.0 (1.1-4.7)	6.4 (A++)	4.1 (A+)	630	147.0	R32	€ 740,00	€ 180,00	€ 2.155,00
Esterna	AC035RXADKG/EU									€ 1.235,00		
Interna	AC052RNMDKG/EU	monofase (1ph)	5.0 (1.2-6.5)	6.0 (1.1-7.2)	6.3 (A++)	4.1 (A+)	870	147.0	R32	€ 780,00	€ 180,00	€ 2.500,00
Esterna	AC052RXADKG/EU									€ 1.540,00		
Interna	AC071RNMDKG/EU	monofase (1ph)	6.8 (1.5-8.7)	8.0 (1.9-9.0)	6.1 (A++)	4.0 (A+)	1020	147.0	R32	€ 860,00	€ 180,00	€ 2.865,00
Esterna	AC071RXADKG/EU									€ 1.825,00		
Interna	AC100RNMDKG/EU	monofase (1ph)	10.0 (3.0-12.0)	11.2 (2.2-15.5)	5.9 (A+)	4.0 (A+)	1680	147.0	R32	€ 1.015,00	€ 180,00	€ 3.840,00
Esterna	AC100RXADKG/EU									€ 2.645,00		
Interna	AC120RNMDKG/EU	monofase (1ph)	12.0 (3.0-13.5)	13.2 (2.5-17.0)	5.8 (A+)	4.0 (A+)	1980	147.0	R32	€ 1.080,00	€ 180,00	€ 4.065,00
Esterna	AC120RXADKG/EU									€ 2.805,00		
Interna	AC140RNMDKG/EU	monofase (1ph)	13.4 (3.5-15.5)	15.5 (3.5-18.0)	6.0	4.0	1980	147.0	R32	€ 1.135,00	€ 180,00	€ 4.220,00
Esterna	AC140RXADKG/EU									€ 2.905,00		
Interna	AC100RNMDKG/EU	trifase (3ph)	10.0 (3.0-12.0)	11.2 (2.2-15.5)	5.9 (A+)	4.0 (A+)	1680	147.0	R32	€ 1.015,00	€ 180,00	€ 3.945,00
Esterna	AC100RXADNG/EU									€ 2.750,00		
Interna	AC120RNMDKG/EU	trifase (3ph)	12.0 (3.0-13.5)	13.0 (2.5-17.0)	5.6 (A+)	4.0 (A+)	1980	147.0	R32	€ 1.080,00	€ 180,00	€ 4.185,00
Esterna	AC120RXADNG/EU									€ 2.925,00		
Interna	AC140RNMDKG/EU	trifase (3ph)	13.4 (3.5-15.5)	15.5 (3.5-18.0)	6.0	4.0	1980	147.0	R32	€ 1.135,00	€ 180,00	€ 4.425,00
Esterna	AC140RXADNG/EU									€ 3.110,00		

* Il prezzo del Set comprende: Unità interna + Unità esterna + Comando a filo premium (MWR-WE13N € 180,00)

Estensione garanzia

È possibile estendere la garanzia standard fino ad un massimo di 5 anni; i codici riportati nella tabella fanno riferimento ad un'estensione rispettivamente fino ad un massimo di 3 o 5 anni e sono associati alle esterne CAC indipendentemente dall'interno o interne collegate (per combinazioni TWIN-TRIPLE-QUADRI).

CODICE	TIPOLOGIA ESTENSIONE	PREZZO
P-SAC-1NXXS02S	da associare ad esterna serie CAC per estensione della garanzia standard fino a 3 anni complessivi	€ 200,00
P-SAC-3NXXS02S	da associare ad esterna serie CAC per estensione della garanzia standard fino a 5 anni complessivi	€ 280,00

Accessori opzionali

CODICE PRODOTTO	DESCRIZIONE	PREZZO
AR-EH03E	Comando wireless (da abbinare a MRK-A10N)	€ 77,00
MRK-A10N	Ricevitore completo di connettore (da abbinare a AR-EH03E)	€ 82,00
MWR-WG00KN	Comando a filo advance	€ 205,00
MWR-SH11N	Comando a filo touch	€ 170,00
MDP-G075SP	Pompa di scarico condensa esterna	€ 132,00
MDP-G075SQ	Pompa di scarico condensa interna	€ 132,00
MRW-TA	Sensore esterno di temperatura	€ 46,00
MIM-H04EN	Kit Wi-Fi	€ 350,00

Canalizzabile media prevalenza

GAS
R410A



- Ventilatore con motore inverter; prevalenza regolabile fino a 150Pa
- Pompa di drenaggio condensa 750 mmH₂O (opzionale); filtro antibatterico incluso
- Comunicazione con protocollo "Nasa"
- Kit Wi-Fi (opzionale)
- Alimentazione: Monofase 220 V - 50 Hz o Trifase 400 V - 50 Hz
- Compressore unità esterna Inverter Twin Rotary (tranne modello 3,5kW Single Rotary)
- Possibilità di collegare più unità interne, per ulteriori informazioni fare riferimento alle tabelle di pag 82-83

Le unità sono dotate di garanzia standard pari a 2 anni estendibile fino ad un massimo di 5 anni

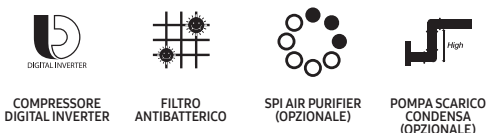

CODICI		CARATTERISTICHE							LISTINO			
UNITÀ	CODICE PRODOTTO	ALIM.	CAPACITÀ (kW)		SEER	SCOP	PORTATA MAX.	PREVALENZA	REFRIG.	COMANDO	SET*	
		Unità esterna	Frigorifera nom.	Termica nom.	Raffr.	Risc.	(m³/h)	(Pa)	Tipo ¹⁾	Singola unità	MWR-WE13N	Set Completo
Interna	AC035MNMDKH/EU	monofase (1ph)	3.5 (1.2-3.9)	4.0 (1.1-4.7)	6.3 (A++)	4.0 (A+)	624	147.0	R410A	€ 720,00	€ 180,00	€ 2.100,00
Esterna	AC035MXADKH/EU									€ 1.200,00		
Interna	AC052MNMDKH/EU	monofase (1ph)	5.0 (1.2-6.0)	6.0 (1.1-7.2)	6.2 (A++)	4.1 (A+)	870	147.0	R410A	€ 760,00	€ 180,00	€ 2.435,00
Esterna	AC052MXADKH/EU									€ 1.495,00		
Interna	AC060MNMDKH/EU	monofase (1ph)	5.8 (1.2-7.0)	7.0 (1.5-8.5)	6.1 (A++)	4.0 (A+)	1020	147.0	R410A	€ 790,00	€ 180,00	€ 2.610,00
Esterna	AC060MXADKH/EU									€ 1.640,00		
Interna	AC071MNMDKH/EU	monofase (1ph)	7.1 (2.2-8.0)	8.0 (1.9-9.0)	6.1 (A++)	4.0 (A+)	1020	147.0	R410A	€ 835,00	€ 180,00	€ 2.785,00
Esterna	AC071MXADKH/EU									€ 1.770,00		
Interna	AC090MNMDKH/EU	monofase (1ph)	9.0 (3.0-11.3)	10.0 (2.2-13.9)	5.9 (A+)	4.0 (A+)	1680	147.0	R410A	€ 905,00	€ 180,00	€ 3.490,00
Esterna	AC090MXADKH/EU									€ 2.405,00		
Interna	AC100MNMDKH/EU	monofase (1ph)	10.0 (3.0-12.0)	11.2 (2.2-15.5)	5.8 (A+)	4.0 (A+)	1680	147.0	R410A	€ 985,00	€ 180,00	€ 3.735,00
Esterna	AC100MXADKH/EU									€ 2.570,00		
Interna	AC120MNMDKH/EU	monofase (1ph)	12.0 (3.0-13.5)	13.0 (2.5-17.0)	5.6 (A+)	4.0 (A+)	1980	147.0	R410A	€ 1.050,00	€ 180,00	€ 3.955,00
Esterna	AC120MXADKH/EU									€ 2.725,00		
Interna	AC140MNMDKH/EU	monofase (1ph)	13.4 (3.5-15.5)	15.5 (3.5-18.0)	3.01 (EER)	3.41 (COP)	1980	147.0	R410A	€ 1.105,00	€ 180,00	€ 4.105,00
Esterna	AC140MXADKH/EU									€ 2.820,00		
Interna	AC090MNMDKH/EU	trifase (3ph)	9.0 (3.0-11.3)	10.0 (2.2-13.9)	5.9 (A+)	4.0 (A+)	1680	147.0	R410A	€ 905,00	€ 180,00	€ 3.595,00
Esterna	AC090MXADNH/EU									€ 2.510,00		
Interna	AC100MNMDKH/EU	trifase (3ph)	10.0 (3.0-12.0)	11.2 (2.2-15.5)	5.8 (A+)	4.0 (A+)	1680	147.0	R410A	€ 985,00	€ 180,00	€ 3.835,00
Esterna	AC100MXADNH/EU									€ 2.670,00		
Interna	AC120MNMDKH/EU	trifase (3ph)	12.0 (3.0-13.5)	13.0 (2.5-17.0)	5.6 (A+)	4.0 (A+)	1980	147.0	R410A	€ 1.050,00	€ 180,00	€ 4.070,00
Esterna	AC120MXADNH/EU									€ 2.840,00		
Interna	AC140MNMDKH/EU	trifase (3ph)	13.4 (3.5-15.5)	15.5 (3.5-18.0)	3.01 (EER)	3.41 (COP)	1980	147.0	R410A	€ 1.105,00	€ 180,00	€ 4.305,00
Esterna	AC140MXADNH/EU									€ 3.020,00		

* Il prezzo del Set comprende: Unità interna + Unità esterna + Comando a filo premium (MWR-WE13N € 180,00)

Estensione garanzia

È possibile estendere la garanzia standard fino ad un massimo di 5 anni; i codici riportati nella tabella fanno riferimento ad un'estensione rispettivamente fino ad un massimo di 3 o 5 anni e sono associati alle esterne CAC indipendentemente dall'interna o interne collegate (per combinazioni TWIN-TRIPLE-QUADRI).

CODICE	TIPOLOGIA ESTENSIONE	PREZZO
P-SAC-1NXXS02S	da associare ad esterna serie CAC per estensione della garanzia standard fino a 3 anni complessivi	€ 200,00
P-SAC-3NXXS02S	da associare ad esterna serie CAC per estensione della garanzia standard fino a 5 anni complessivi	€ 280,00

Accessori opzionali

CODICE PRODOTTO	DESCRIZIONE	PREZZO
AR-EH03E	Comando wireless (da abbinare a MRK-A10N)	€ 77,00
MRK-A10N	Ricevitore completo di connettore (da abbinare a AR-EH03E)	€ 82,00
MWR-WG00KN	Comando a filo advance	€ 205,00
MWR-SH11N	Comando a filo touch	€ 170,00
MDP-G075SP	Pompa di scarico condensa esterna	€ 132,00
MDP-G075SQ	Pompa di scarico condensa interna	€ 132,00
MRW-TA	Sensore esterno di temperatura	€ 46,00
MIM-H04EN	Kit Wi-Fi	€ 350,00

I prezzi si intendono IVA e trasporto esclusi.

1) GWP = 2088 (Potenziale di riscaldamento globale del refrigerante utilizzato). I climatizzatori Samsung contengono Gas Fluorurati ad effetto serra R410A.

Canalizzabile alta prevalenza



- Ventilatore con motore inverter; prevalenza regolabile fino a 200Pa
 - Possibilità splittaggio delle unità (scambiatore e ventilatore)
 - Pompa di drenaggio condensa 750 mmH₂O (opzionale); filtro antibatterico non incluso
 - Comunicazione con protocollo "Nasa"
 - Kit Wi-Fi (opzionale)
 - Alimentazione: Trifase 400 V - 50 Hz
 - Compressore unità esterna Inverter Scroll (tranne modello 18kW Twin Rotary)
- Le unità sono dotate di garanzia standard pari a 2 anni estendibile fino ad un massimo di 5 anni**

 COMPRESSORE
 DIGITAL INVERTER

 SPI AIR PURIFIER
 (OPZIONALE)

 POMPA SCARICO
 CONDENSA
 (OPZIONALE)

CODICI		CARATTERISTICHE								LISTINO	
UNITÀ	CODICE PRODOTTO	ALIM.	CAPACITÀ (kW)		SEER	SCOP	PORTATA MAX.	PREVALENZA	REFRIG.	COMANDO	SET*
		Unità esterna	Frigorifera nom.	Termica nom.	Raffr.	Risc.	(m ³ /h)	(Pa)	Tipo ⁽¹⁾	Singola unità	Set Completo
Interna	AC180JNHPKH/EU	trifase (3ph)	18.0	20.0	3.30	3.61	4260	196.0	R410A	€ 3.010,00	€ 7.820,00
Esterna	AC180JXAPNH/EU		(6.0~20.0)	(4.8~22.5)	(EER)	(COP)				€ 4.630,00	
Interna	AC200KNHPKH/EU	trifase (3ph)	20.0	23.0	3.10	3.45	4320	196.0	R410A	€ 3.055,00	€ 8.995,00
Esterna	AC200KXAPNH/EU		(7.5~23.0)	(8.5~25.0)	(EER)	(COP)				€ 5.760,00	
Interna	AC250KNHPKH/EU	trifase (3ph)	25.0	27.0	2.61	3.24	4800	196.0	R410A	€ 3.460,00	€ 10.220,00
Esterna	AC250KXAPNH/EU		(9.0~28.5)	(10.0~32.0)	(EER)	(COP)				€ 6.580,00	

* Il prezzo del Set comprende: Unità interna + Unità esterna + Comando a filo premium (MWR-WE13N € 180,00)

Estensione garanzia

È possibile estendere la garanzia standard fino ad un massimo di 5 anni; i codici riportati nella tabella fanno riferimento ad un'estensione rispettivamente fino ad un massimo di 3 o 5 anni e sono associati alle esterne CAC indipendentemente dall'interna o interne collegate (per combinazioni TWIN-TRIPLE-QUADRI).

CODICE	TIPOLOGIA ESTENSIONE	PREZZO
P-SAC-1NXXS02S	da associare ad esterna serie CAC per estensione della garanzia standard fino a 3 anni complessivi	€ 200,00
P-SAC-3NXXS02S	da associare ad esterna serie CAC per estensione della garanzia standard fino a 5 anni complessivi	€ 280,00

Accessori opzionali

CODICE PRODOTTO	DESCRIZIONE	PREZZO
AR-EH03E	Comando wireless (da abbinare a MRK-A10N)	€ 77,00
MRK-A10N	Ricevitore completo di connettore (da abbinare a AR-EH03E)	€ 82,00
MWR-WG00KN	Comando a filo advance	€ 205,00
MWR-SH11N	Comando a filo touch	€ 170,00
MDP-G075SP	Pompa di scarico condensa esterna	€ 132,00
MRW-TA	Sensore esterno di temperatura	€ 46,00
MIM-H04EN	Kit Wi-Fi	€ 350,00

Plenum

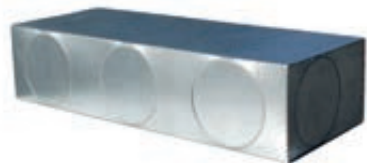

- Lamiera elettrozincata in fogli di alluminio isolati con schiuma di polisocianurato espanso
- Prefori di diametro da 150/200 mm
- Collarini inclusi
- Isolante interno alluminato da 10 mm
- Termoisolante, ignifugo, impermeabile

CODICI				LISTINO
CODICE PLENUM	CODICE INTERNE COMPATIBILI	PREFORI FRONTALI	PREFORI LATERALI	PREZZO
ACL-A202PST	AC026MNLDKH/EU AC035MNLDKH/EU AC026RNLDKG/EU AC035RNLDKG/EU	3	2	€ 220,00
ACL-A508PST	AC035MNMDKH/EU AC052MNMDKH/EU AC060MNMDKH/EU AC071MNMDKH/EU AC035RNMDKG/EU AC052RNMDKG/EU AC071RNMDKG/EU	3	2	€ 275,00
ACL-A510PST	AC052MNLDKH/EU AC071MNLDKH/EU AC052RNLDKG/EU AC071RNLDKG/EU	5	2	€ 330,00
ACL-A512PST	AC090MNMDKH/EU AC100MNMDKH/EU AC100RNMDKG/EU	5	2	€ 345,00
ACL-A514PST	AC120MNMDKH/EU AC140MNMDKH/EU AC120RNMDKG/EU AC140RNMDKG/EU	5	2	€ 420,00

Kit multizona



- Plenum in lamiera elettrozincata in fogli di alluminio isolati con schiuma di polisocianurato espanso
- Collarini con diametro di 150 mm
- Isolante interno alluminato da 10 mm
- Termoisolante, ignifugo, impermeabile
- Tubo flessibile in alluminio doppia parete da 10 m
- Griglia di ripresa in alluminio 600x400 mm; filtro incluso
- Fascette stringitubo incluse

CODICI			LISTINO
CODICE PLENUM	CODICE INTERNE COMPATIBILI	NUMERO USCITE	PREZZO
ACL-A032PQ2	AC026MNLDKH/EU AC035MNLDKH/EU AC026RNLDKG/EU AC035RNLDKG/EU	2	€ 900,00
ACL-A033PQ3		3	€ 1.090,00
ACL-A952PQ2	AC035MNMDKH/EU AC052MNMDKH/EU AC060MNMDKH/EU AC071MNMDKH/EU AC035RNMDKG/EU AC052RNMDKG/EU AC071RNMDKG/EU	2	€ 950,00
ACL-A953PQ3		3	€ 1.150,00
ACL-A954PQ4		4	€ 1.370,00
ACL-A962PQ2	AC052MNLDKH/EU AC071MNLDKH/EU AC052RNLDKG/EU AC071RNLDKG/EU	2	€ 975,00
ACL-A963PQ3		3	€ 1.170,00
ACL-A973PQ3		3	€ 1.190,00
ACL-A974PQ4	AC090MNMDKH/EU AC100MNMDKH/EU AC100RNMDKG/EU	4	€ 1.400,00
ACL-A975PQ5		5	€ 1.890,00
ACL-A984PQ4	AC120MNMDKH/EU AC140MNMDKH/EU AC120RNMDKG/EU AC140RNMDKG/EU	4	€ 1.480,00
ACL-A985PQ5		5	€ 1.920,00



Cassetta 4 Vie ALTA EFFICIENZA



- Mandata dell'aria a 360° con alette direttrici regolabili singolarmente
- Ventilatore con motore inverter; predisposizione ingresso aria esterna
- Pompa di drenaggio condensa incorporata (750 mmH₂O); filtro antibatterico incluso
- Comunicazione con protocollo "Nasa"; pretranciati per condotti secondari
- Kit Wi-Fi (opzionale)
- Alimentazione: Monofase 220 V - 50 Hz o Trifase 400 V - 50 Hz
- Compressore unità esterna Inverter Twin Rotary BLDC

Le unità sono dotate di garanzia standard pari a 2 anni estendibile fino ad un massimo di 5 anni



COMPRESSORE DIGITAL INVERTER



FILTRO ANTIBATTERICO



AMPIA DISTRIBUZIONE ARIA



INGRESSO ARIA ESTERNA



SPI AIR PURIFIER (OPZIONALE)



POMPA SCARICO CONDENZA INTEGRATA

CODICI		CARATTERISTICHE						LISTINO				
UNITÀ	CODICE PRODOTTO	ALIM.	CAPACITÀ (kW)		SEER	SCOP	PORTATA MAX.	REFRIG.	PANNELLO	COMANDO	SET*	
		Unità esterna	Frigorifera nom.	Termica nom.	Raffr.	Risc.	(m³/h)	Tipo ¹⁾	Singola unità	PC4NUSKAN	MWR-WE13N	Set Completo
Interna	AC071JN4CEH/EU	monofase (1ph)	7.1	8.0	6.7	4.0	1140	R410A	€ 955,00	€ 245,00	€ 180,00	€ 3.415,00
Esterna	AC071JXSCEH/EU		(1.7-8.5)	(3.0-11.0)	(A++)	(A+)			€ 2.035,00			
Interna	AC100JN4CEH/EU	monofase (1ph)	10.0	11.2	7.0	4.1	1800	R410A	€ 995,00	€ 245,00	€ 180,00	€ 4.375,00
Esterna	AC100JXSCEH/EU		(2.2-12.0)	(3.3-17.0)	(A++)	(A+)			€ 2.955,00			
Interna	AC100JN4CEH/EU	trifase (3ph)	10.0	11.2	7.0	4.1	1800	R410A	€ 995,00	€ 245,00	€ 180,00	€ 4.490,00
Esterna	AC100JXSCGH/EU		(2.20-12.00)	(3.3-17.0)	(A++)	(A+)			€ 3.070,00			
Interna	AC125JN4CEH/EU	trifase (3ph)	11.2	14.0	-	-	1800	R410A	€ 1.180,00	€ 245,00	€ 180,00	€ 4.870,00
Esterna	AC125JXSCGH/EU		(3.3-17.0)	(3.30-19.0)	-	-			€ 3.265,00			

* Il prezzo del Set comprende: Unità interna + Unità esterna + Pannello (PC4NUSKAN € 245,00) + Comando a filo premium (MWR-WE13N € 180,00)

Estensione garanzia

È possibile estendere la garanzia standard fino ad un massimo di 5 anni; i codici riportati nella tabella fanno riferimento ad un'estensione rispettivamente fino ad un massimo di 3 o 5 anni e sono associati alle esterne CAC indipendentemente dall'interna o interne collegate (per combinazioni TWIN-TRIPLE-QUADRI).

CODICE	TIPOLOGIA ESTENSIONE	PREZZO
P-SAC-1NXXS02S	da associare ad esterna serie CAC per estensione della garanzia standard fino a 3 anni complessivi	€ 200,00
P-SAC-3NXXS02S	da associare ad esterna serie CAC per estensione della garanzia standard fino a 5 anni complessivi	€ 280,00

Accessori opzionali

CODICE PRODOTTO	DESCRIZIONE	PREZZO
MR-EH01	Comando wireless	€ 77,00
MWR-WG00KN	Comando a filo advance	€ 205,00
MWR-SH11N	Comando a filo touch	€ 170,00
MRW-TA	Sensore esterno di temperatura	€ 46,00
MIM-H04EN	Kit Wi-Fi	€ 350,00

Cassetta 4 Vie Mini ALTA EFFICIENZA



- Mandata dell'aria a 360° con alette direttrici regolabili singolarmente
- Ventilatore con motore inverter; pretranciato per ingresso aria esterna
- Pompa di drenaggio condensa incorporata (750 mmH₂O); filtro antibatterico incluso
- Comunicazione con protocollo "Nasa"; pretranciati per condotti secondari
- Sensore di presenza (opzionale); kit Wi-Fi (opzionale)
- Alimentazione: Monofase 220 V - 50 Hz
- Compressore unità esterna Inverter Twin Rotary BLDC

Le unità sono dotate di garanzia standard pari a 2 anni estendibile fino ad un massimo di 5 anni



CODICI		CARATTERISTICHE							LISTINO			
UNITÀ	CODICE PRODOTTO	ALIM.	CAPACITÀ (kW)		SEER	SCOP	PORTATA MAX.	REFRIG.	PANNELLO	COMANDO	SET*	
		Unità esterna	Frigorifera nom.	Termica nom.	Rafr.	Risc.	(m ³ /h)	Tipo ¹⁾	Singola unità	PC4SUSMBN	MWR-WE13N	Set Completo
Interna	AC026JNNCEH/EU	monofase	2.6	3.4	7.9	4.6	480	R410A	€ 560,00	€ 250,00	€ 180,00	€ 2.215,00
Esterna	AC026JXSCEH/EU	(1ph)	(0.85~3.5)	(0.8~5.1)	(A++)	(A++)			€ 1.225,00			
Interna	AC035JNNCEH/EU	monofase	3.5	4.3	7.6	4.5	558	R410A	€ 660,00	€ 250,00	€ 180,00	€ 2.470,00
Esterna	AC035JXSCEH/EU	(1ph)	(0.90~4.2)	(0.8~5.8)	(A++)	(A+)			€ 1.380,00			

* Il prezzo del Set comprende: Unità interna + Unità esterna + Pannello (PC4SUSMBN € 250,00) + Comando a filo premium (MWR-WE13N € 180,00)

Estensione garanzia

È possibile estendere la garanzia standard fino ad un massimo di 5 anni; i codici riportati nella tabella fanno riferimento ad un'estensione rispettivamente fino ad un massimo di 3 o 5 anni e sono associati alle esterne CAC indipendentemente dall'interna o interne collegate (per combinazioni TWIN-TRIPLE-QUADRI).

CODICE	TIPOLOGIA ESTENSIONE	PREZZO
P-SAC-1NXXS02S	da associare ad esterna serie CAC per estensione della garanzia standard fino a 3 anni complessivi	€ 200,00
P-SAC-3NXXS02S	da associare ad esterna serie CAC per estensione della garanzia standard fino a 5 anni complessivi	€ 280,00

Accessori opzionali

CODICE PRODOTTO	DESCRIZIONE	PREZZO
MR-EH01	Comando wireless	€ 77,00
MWR-WG00KN	Comando a filo advance	€ 205,00
MWR-SH11N	Comando a filo touch	€ 170,00
MRW-TA	Sensore esterno di temperatura	€ 46,00
MIM-H04EN	Kit Wi-Fi	€ 350,00

¹⁾ I prezzi si intendono IVA e trasporto esclusi.

¹⁾ GWP = 2088 (Potenziale di riscaldamento globale del refrigerante utilizzato). I climatizzatori Samsung contengono Gas Fluorurati ad effetto serra R410A.

Parete ALTA EFFICIENZA



- Ventilatore con motore inverter; filtro HD incluso
- Triangle Design; funzione "Good Sleep"
- Telecomando wireless incluso
- Comunicazione con protocollo "Nasa"
- Kit Wi-Fi (opzionale)
- Alimentazione: Monofase 220 V - 50 Hz
- Compressore unità esterna Inverter Twin Rotary BLDC

Le unità sono dotate di garanzia standard pari a 2 anni estendibile fino ad un massimo di 5 anni



CODICI		CARATTERISTICHE						LISTINO		
UNITÀ	CODICE PRODOTTO	ALIM.	CAPACITÀ (kW)		SEER	SCOP	PORTATA MAX.	REFRIG.	SET*	
		Unità esterna	Frigorifera nom.	Termica nom.	Raffr.	Risc.	(m³/h)	Tipo ⁽¹⁾	Singola unità	Set Completo
Interna	AC026KNADEH/EU	monofase (1ph)	2.6 (1.0-3.6)	3.4 (1.0-6.4)	8.5 (A+++)	4.7 (A++)	660	R410A	€ 595,00	€ 1.820,00
Esterna	AC026JXSCEH/EU								€ 1.225,00	
Interna	AC035KNADEH/EU	monofase (1ph)	3.5 (1.1-4.4)	4.3 (1.1-7.1)	8.0 (A++)	4.6 (A++)	660	R410A	€ 635,00	€ 2.015,00
Esterna	AC035JXSCEH/EU								€ 1.380,00	
Interna	AC071KNADEH/EU	monofase (1ph)	7.1 (2.0-8.5)	8.0 (3.0-10.0)	6.5 (A++)	4.0 (A+)	1020	R410A	€ 915,00	€ 2.950,00
Esterna	AC071JXSCEH/EU								€ 2.035,00	

* Il prezzo del Set comprende: Unità interna + Unità esterna + Comando wireless incluso

Estensione garanzia

È possibile estendere la garanzia standard fino ad un massimo di 5 anni; i codici riportati nella tabella fanno riferimento ad un'estensione rispettivamente fino ad un massimo di 3 o 5 anni e sono associati alle esterne CAC indipendentemente dall'interna o interne collegate (per combinazioni TWIN-TRIPLE-QUADRI).

CODICE	TIPOLOGIA ESTENSIONE	PREZZO
P-SAC-1NXXS02S	da associare ad esterna serie CAC per estensione della garanzia standard fino a 3 anni complessivi	€ 200,00
P-SAC-3NXXS02S	da associare ad esterna serie CAC per estensione della garanzia standard fino a 5 anni complessivi	€ 280,00

Accessori opzionali

CODICE PRODOTTO	DESCRIZIONE	PREZZO
MWR-WE13N	Comando a filo premium	€ 180,00
MWR-WG00KN	Comando a filo advance	€ 205,00
MWR-SH11N	Comando a filo touch	€ 170,00
MRW-TA	Sensore esterno di temperatura	€ 45,00
MIM-H04EN	Kit Wi-Fi	€ 350,00



Commerciale

Canalizzabile media prevalenza ALTA EFFICIENZA



- Ventilatore con motore inverter; prevalenza regolabile fino a 150Pa
- Pompa di drenaggio condensa 750 mmH₂O (opzionale); filtro antibatterico incluso
- Comunicazione con protocollo "Nasa"
- Kit Wi-Fi (opzionale)
- Alimentazione: Monofase 220 V - 50 Hz o Trifase 400 V - 50 Hz
- Compressore unità esterna Inverter Twin Rotary BLDC

Le unità sono dotate di garanzia standard pari a 2 anni estendibile fino ad un massimo di 5 anni

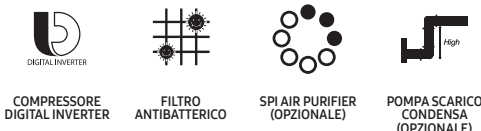

CODICI		CARATTERISTICHE							LISTINO			
UNITÀ	CODICE PRODOTTO	ALIM.	CAPACITÀ (kW)		SEER	SCOP	PORTATA MAX.	PREVALENZA	REFRIG.	COMANDO	SET*	
		Unità esterna	Frigorifera nom.	Termica nom.	Raffr.	Risc.	(m³/h)	(Pa)	Tipo ⁽¹⁾	Singola unità	MWR-WE13N	Set Completo
Interna	AC035JNMCEH/EU	monofase (1ph)	3.5 (0.9~4.2)	4.3 (0.80~5.8)	6.5 (A++)	4.4 (A+)	774	147.0	R410A	€ 755,00	€ 180,00	€ 2.315,00
Esterna	AC035JXSCEH/EU									€ 1.380,00		
Interna	AC071JNMCEH/EU	monofase (1ph)	7.1 (3.0~8.5)	8.0 (3.0~11.0)	6.1 (A++)	4.0 (A+)	1260	147.0	R410A	€ 875,00	€ 180,00	€ 3.090,00
Esterna	AC071JXSCEH/EU									€ 2.035,00		
Interna	AC100JNMCEH/EU	monofase (1ph)	10.0 (3.5~12.0)	11.2 (3.7~17.0)	6.7 (A++)	4.1 (A+)	2166	147.0	R410A	€ 1.035,00	€ 180,00	€ 4.170,00
Esterna	AC100JXSCEH/EU									€ 2.955,00		
Interna	AC100JNMCEH/EU	trifase (3ph)	10.0 (3.5~12.0)	11.2 (3.7~17.0)	6.7 (A++)	4.1 (A+)	2166	147.0	R410A	€ 1.035,00	€ 180,00	€ 4.285,00
Esterna	AC100JXSCGH/EU									€ 3.070,00		
Interna	AC125JNMCEH/EU	trifase (3ph)	12.5 (3.5~14.0)	14.0 (3.7~19.0)	-	-	2316	147.0	R410A	€ 1.105,00	€ 180,00	€ 4.550,00
Esterna	AC125JXSCGH/EU									€ 3.265,00		

* Il prezzo del Set comprende: Unità interna + Unità esterna + Comando a filo premium (MWR-WE13N € 180,00)

Estensione garanzia

È possibile estendere la garanzia standard fino ad un massimo di 5 anni; i codici riportati nella tabella fanno riferimento ad un'estensione rispettivamente fino ad un massimo di 3 o 5 anni e sono associati alle esterne CAC indipendentemente dall'interna o interne collegate (per combinazioni TWIN-TRIPLE-QUADRI).

CODICE	TIPOLOGIA ESTENSIONE	PREZZO
P-SAC-1NXXS02S	da associare ad esterna serie CAC per estensione della garanzia standard fino a 3 anni complessivi	€ 200,00
P-SAC-3NXXS02S	da associare ad esterna serie CAC per estensione della garanzia standard fino a 5 anni complessivi	€ 280,00

Accessori opzionali

CODICE PRODOTTO	DESCRIZIONE	PREZZO
MR-EH01	Comando wireless (da abbinare a MRK-A10N)	€ 77,00
MRK-A10N	Ricevitore completo di connettore (da abbinare a MR-EH01)	€ 82,00
MWR-WG00KN	Comando a filo advance	€ 205,00
MWR-SH11N	Comando a filo touch	€ 170,00
MDP-G075SP	Pompa di scarico condensa esterna	€ 132,00
MDP-G075SQ	Pompa di scarico condensa interna	€ 132,00
MRW-TA	Sensore esterno di temperatura	€ 46,00
MIM-H04EN	Kit Wi-Fi	€ 350,00

Plenum

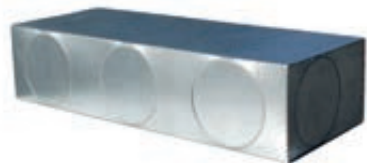

- Lamiera elettrozincata in fogli di alluminio isolati con schiuma di polisocianurato espanso
- Prefori di diametro da 150/200 mm
- Collarini inclusi
- Isolante interno alluminato da 10 mm
- Termoisolante, ignifugo, impermeabile

CODICI				LISTINO
CODICE PLENUM	CODICE INTERNE COMPATIBILI	PREFORI FRONTALI	PREFORI LATERALI	PREZZO
ACL-A508PST	AC035JNMCEH/EU	3	2	€ 275,00
ACL-A512PST	AC071JNMCEH/EU	5	2	€ 345,00
ACL-A514PST	AC100JNMCEH/EU AC125JNMCEH/EU	5	2	€ 420,00

Kit multizona



- Plenum in lamiera elettrozincata in fogli di alluminio isolati con schiuma di polisocianurato espanso
- Collarini con diametro di 150 mm
- Isolante interno alluminato da 10 mm
- Termoisolante, ignifugo, impermeabile
- Tubo flessibile in alluminio doppia parete da 10 m
- Griglia di ripresa in alluminio 600x400 mm; filtro incluso
- Fascette stringitubo incluse

CODICI			LISTINO
CODICE PLENUM	CODICE INTERNE COMPATIBILI	NUMERO USCITE	PREZZO
ACL-A952PQ2	AC035JNMCEH/EU	2	€ 950,00
ACL-A953PQ3		3	€ 1.150,00
ACL-A954PQ4		4	€ 1.370,00
ACL-A973PQ3	AC071JNMCEH/EU	3	€ 1.190,00
ACL-A974PQ4		4	€ 1.400,00
ACL-A975PQ5		5	€ 1.890,00
ACL-A984PQ4	AC100JNMCEH/EU AC125JNMCEH/EU	4	€ 1.480,00
ACL-A985PQ5		5	€ 1.920,00

> Combinazioni

Collegamento Twin-Triple-Quadri

È possibile collegare fino ad un massimo di 4 unità interne* ad una singola moto-condensante. In questa configurazione le unità interne operano tutte secondo la stessa modalità: si tratta quindi della soluzione ideale per una distribuzione ottimale nel retail ed in generale per ambienti open space.

Nelle combinazioni twin, triple e quadri, è disponibile la funzione WindFree solo per le unità con il gas R32.

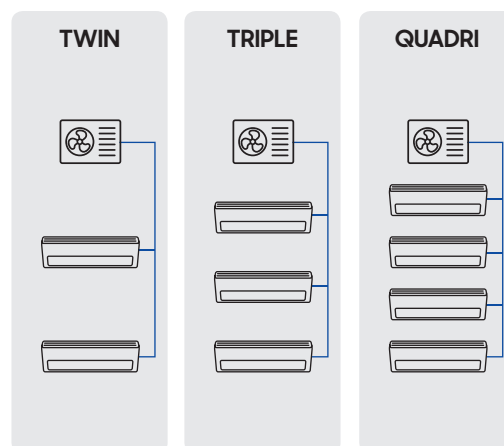

CODICI MODELLO GIUNTO	NUMERO UNITÀ INTERNE DA COLLEGARE	LISTINO
MXJ-2D2509K	2	€ 190,00
MXJ-3D2509K	3	€ 215,00
MXJ-4D2509K	4	€ 285,00

Combinazioni

Disponibile funzione WindFree



UNITÀ INTERNE	kW	UNITÀ ESTERNE			
		AC071RXADKG/EU 7	AC100RXADKG/EU AC100RXADNG/EU 10	AC120RXADKG/EU AC120RXADNG/EU 12	AC140RXADKG/EU AC140RXADNG/EU 14
Cassetta 360	7				2
Cassette 4 Vie WindFree	5		2	3	3
	7				2
Cassette 4 Vie Mini WindFree	3.5	2	3	4	4
	5		2	3	3
	7				2
Cassetta 1 Via WindFree	3.5	2	3	4	4
Parete AR5000	3.5	2	3	4	4
	5		2	3	3
	7			2	2
Pavimento / Soffitto	5		2	3	3
	7				2
Canalizzabile Bassa Prevalenza	3.5	2	3	4	4
	5		2	3	3
	7				2
Canalizzabile Media Prevalenza	3.5	2	3	4	4
	5		2	3	3
	7				2

* Solo per unità standard

Combinazioni

Non disponibile funzione WindFree



UNITÀ INTERNE	kW	UNITÀ ESTERNE					
		AC071MXADKH/EU	AC100MXADKH/EU AC100MXADNH/EU	AC120MXADKH/EU AC120MXADNH/EU	AC140MXADKH/EU AC140MXADNH/EU	AC200KXAPNH/EU	AC250KXAPNH/EU
		7	10	12	14	20	25
Cassetta 360 	7				2	3	4
	9					2	3
	10					2	
	12						2
Cassette 4 Vie WindFree 	5		2	3	3	4	
	7				2	3	4
	9					2	3
	10					2	
	12						2
Cassette 4 Vie Mini WindFree 	3.5	2	3	4	4		
	5		2	3	3	4	
	6			2		3	4
	7				2	3	4
Cassette 1 Via Slim 	3.5	2	3	4	4		
Parete AR5000 	3.5	2	3	4	4		
	5		2	3	3	4	
	7				2	3	4
	10					2	
Console 	3.5	2	3	4	4		
	5		2	3	3	4	
Pavimento / Soffitto 	5		2	3	3	4	
	7				2	3	4
	10					2	
	12						2
Canalizzabile Bassa Prevalenza 	3.5	2	3	4	4		
	5		2	3	3	4	
	7				2	3	4
Canalizzabile Media Prevalenza 	3.5	2	3	4	4		
	5		2	3	3	4	
	6			2		3	4
	7				2	3	4
	9					2	3
	10					2	
	12						2

Commerciale

> Listino prezzi delle combinazioni

Cassetta 360

L'unità interna innovativa ed elegante, pensata per migliorare prestazioni e comfort nella climatizzazione.



Combinazioni Twin



COMBINAZIONE	REF.	CODICE ESTERNA	CODICE INTERNA	GIUNTO	PANNELLO*	COMANDO A FILO	TOTALE
TWIN (2x7.0kW)	R32	N°1 AC140RXADKG/EU € 2.905,00	N°2 AC071RN4PKG/EU € 2.580,00	N°1 MXJ-2D2509K € 190,00	N°2 PC4NUNMAN € 500,00	N°1 MWR-WE13N € 180,00	€ 6.355,00
TWIN (2x7.0kW) Trifase	R32	N°1 AC140RXADNG/EU € 3.110,00	N°2 AC071RN4PKG/EU € 2.580,00	N°1 MXJ-2D2509K € 190,00	N°2 PC4NUNMAN € 500,00	N°1 MWR-WE13N € 180,00	€ 6.560,00
TWIN (2x9.0kW) Trifase	R410A	N°1 AC200KXAPNH/EU € 5.760,00	N°2 AC090MN4PKH/EU € 2.580,00	N°1 MXJ-2D2509K € 190,00	N°2 PC4NUNMAN € 500,00	N°1 MWR-WE13N € 180,00	€ 9.210,00
TWIN (2x10.0kW) Trifase	R410A	N°1 AC200KXAPNH/EU € 5.760,00	N°2 AC100MN4PKH/EU € 2.670,00	N°1 MXJ-2D2509K € 190,00	N°2 PC4NUNMAN € 500,00	N°1 MWR-WE13N € 180,00	€ 9.300,00
TWIN (2x12.0kW) Trifase	R410A	N°1 AC250KXAPNH/EU € 6.580,00	N°2 AC120MN4PKH/EU € 2.970,00	N°1 MXJ-2D2509K € 190,00	N°2 PC4NUNMAN € 500,00	N°1 MWR-WE13N € 180,00	€ 10.420,00

Combinazioni Triple

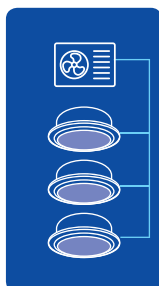

COMBINAZIONE	REF.	CODICE ESTERNA	CODICE INTERNA	GIUNTO	PANNELLO*	COMANDO A FILO	TOTALE
TRIPLE (3x7.0kW) Trifase	R410A	N°1 AC200KXAPNH/EU € 5.760,00	N°3 AC071MN4PKH/EU € 3.765,00	N°1 MXJ-3D2509K € 215,00	N°3 PC4NUNMAN € 750,00	N°1 MWR-WE13N € 180,00	€ 10.670,00
TRIPLE (3x9.0kW) Trifase	R410A	N°1 AC250KXAPNH/EU € 6.580,00	N°3 AC090MN4PKH/EU € 3.870,00	N°1 MXJ-3D2509K € 215,00	N°3 PC4NUNMAN € 750,00	N°1 MWR-WE13N € 180,00	€ 11.595,00

Combinazioni Quadri

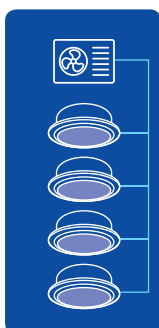

COMBINAZIONE	REF.	CODICE ESTERNA	CODICE INTERNA	GIUNTO	PANNELLO*	COMANDO A FILO	TOTALE
QUADRI (4x7.0kW) Trifase	R410A	N°1 AC250KXAPNH/EU € 6.580,00	N°4 AC071MN4PKH/EU € 5.020,00	N°1 MXJ-4D2509K € 285,00	N°4 PC4NUNMAN € 1.000,00	N°1 MWR-WE13N € 180,00	€ 13.065,00

Cassetta 4 Vie WindFree¹

Adatta a ogni tipo di ambiente grazie alle dimensioni ridotte, la Cassetta a 4 vie distribuisce l'aria climatizzata a 360°. Con il massimo del comfort grazie alle migliaia di microfori presenti sulla superficie.



Combinazioni Twin

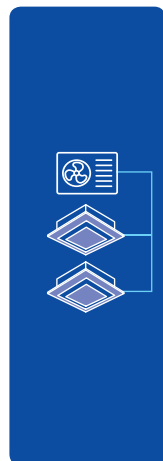

COMBINAZIONE	REF.	CODICE ESTERNA	CODICE INTERNA	GIUNTO	PANNELLO*	COMANDO A FILO	TOTALE
TWIN (2x5.0kW)	R32	N°1 AC100RXADKG/EU € 2.645,00	N°2 AC052RN4DKG/EU € 1.790,00	N°1 MXJ-2D2509K € 190,00	N°2 PC4NUFMAN € 500,00	N°1 MWR-WE13N € 180,00	€ 5.305,00
TWIN (2x5.0kW) Trifase	R32	N°1 AC100RXADNG/EU € 2.750,00	N°2 AC052RN4DKG/EU € 1.790,00	N°1 MXJ-2D2509K € 190,00	N°2 PC4NUFMAN € 500,00	N°1 MWR-WE13N € 180,00	€ 5.410,00
TWIN (2x7.0kW)	R32	N°1 AC140RXADKG/EU € 2.905,00	N°2 AC071RN4DKG/EU € 1.870,00	N°1 MXJ-2D2509K € 190,00	N°2 PC4NUFMAN € 500,00	N°1 MWR-WE13N € 180,00	€ 5.645,00
TWIN (2x7.0kW) Trifase	R32	N°1 AC140RXADNG/EU € 3.110,00	N°2 AC071RN4DKG/EU € 1.870,00	N°1 MXJ-2D2509K € 190,00	N°2 PC4NUFMAN € 500,00	N°1 MWR-WE13N € 180,00	€ 5.850,00
TWIN (2x9.0kW) Trifase	R410A	N°1 AC200KXAPNH/EU € 5.760,00	N°2 AC090NN4DKH/EU € 1.850,00	N°1 MXJ-2D2509K € 190,00	N°2 PC4NUFMAN € 500,00	N°1 MWR-WE13N € 180,00	€ 8.480,00
TWIN (2x10.0kW) Trifase	R410A	N°1 AC200KXAPNH/EU € 5.760,00	N°2 AC100NN4DKH/EU € 1.890,00	N°1 MXJ-2D2509K € 190,00	N°2 PC4NUFMAN € 500,00	N°1 MWR-WE13N € 180,00	€ 8.520,00
TWIN (2x12.0kW) Trifase	R410A	N°1 AC250KXAPNH/EU € 6.580,00	N°2 AC120NN4DKH/EU € 2.250,00	N°1 MXJ-2D2509K € 190,00	N°2 PC4NUFMAN € 500,00	N°1 MWR-WE13N € 180,00	€ 9.700,00

Combinazioni Triple

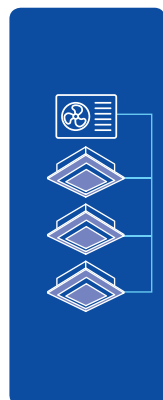

COMBINAZIONE	REF.	CODICE ESTERNA	CODICE INTERNA	GIUNTO	PANNELLO*	COMANDO A FILO	TOTALE
TRIPLE (3x5.0kW)	R32	N°1 AC120RXADKG/EU € 2.805,00	N°3 AC052RN4DKG/EU € 2.685,00	N°1 MXJ-3D2509K € 215,00	N°3 PC4NUFMAN € 750,00	N°1 MWR-WE13N € 180,00	€ 6.635,00
TRIPLE (3x5.0kW) Trifase	R32	N°1 AC120RXADNG/EU € 2.925,00	N°3 AC052RN4DKG/EU € 2.685,00	N°1 MXJ-3D2509K € 215,00	N°3 PC4NUFMAN € 750,00	N°1 MWR-WE13N € 180,00	€ 6.755,00
TRIPLE (3x5.0kW)	R32	N°1 AC140RXADKG/EU € 2.905,00	N°3 AC052RN4DKG/EU € 2.685,00	N°1 MXJ-3D2509K € 215,00	N°3 PC4NUFMAN € 750,00	N°1 MWR-WE13N € 180,00	€ 6.735,00
TRIPLE (3x5.0kW) Trifase	R32	N°1 AC140RXADNG/EU € 3.110,00	N°3 AC052RN4DKG/EU € 2.685,00	N°1 MXJ-3D2509K € 215,00	N°3 PC4NUFMAN € 750,00	N°1 MWR-WE13N € 180,00	€ 6.940,00
TRIPLE (3x7.0kW) Trifase	R410A	N°1 AC200KXAPNH/EU € 5.760,00	N°3 AC071NN4DKH/EU € 2.730,00	N°1 MXJ-3D2509K € 215,00	N°3 PC4NUFMAN € 750,00	N°1 MWR-WE13N € 180,00	€ 9.635,00
TRIPLE (3x9.0kW) Trifase	R410A	N°1 AC250KXAPNH/EU € 6.580,00	N°3 AC090NN4DKH/EU € 2.775,00	N°1 MXJ-3D2509K € 215,00	N°3 PC4NUFMAN € 750,00	N°1 MWR-WE13N € 180,00	€ 10.500,00

Combinazioni Quadri

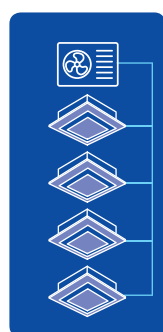

COMBINAZIONE	REF.	CODICE ESTERNA	CODICE INTERNA	GIUNTO	PANNELLO*	COMANDO A FILO	TOTALE
QUADRI (4x5.0kW) Trifase	R410A	N°1 AC200KXAPNH/EU € 5.760,00	N°4 AC052NN4DKH/EU € 3.480,00	N°1 MXJ-4D2509K € 285,00	N°4 PC4NUFMAN € 1.000,00	N°1 MWR-WE13N € 180,00	€ 10.705,00
QUADRI (4x7.0kW) Trifase	R410A	N°1 AC250KXAPNH/EU € 6.580,00	N°4 AC071NN4DKH/EU € 3.640,00	N°1 MXJ-4D2509K € 285,00	N°4 PC4NUFMAN € 1.000,00	N°1 MWR-WE13N € 180,00	€ 11.685,00

I prezzi si intendono IVA e trasporto esclusi.

1) Nelle combinazioni twin, triple e quadri, è disponibile la funzione WindFree solo per le unità con il gas R32.

* Obbligatorio

> Listino prezzi delle combinazioni

Cassetta 4 Vie Mini WindFree¹

Adatta a ogni tipo di ambiente grazie alle dimensioni ridotte, la Cassetta a 4 vie Mini distribuisce l'aria climatizzata a 360° con il massimo del comfort grazie alle migliaia di microfori presenti sulla superficie.



Combinazioni Twin



COMBINAZIONE	REF.	CODICE ESTERNA	CODICE INTERNA	GIUNTO	PANNELLO*	COMANDO A FILO	TOTALE
TWIN (2x3.5kW)	R32	N°1 AC071RXADKG/EU € 1.825,00	N°2 AC035RNNDKG/EU € 1.300,00	N°1 MXJ-2D2509K € 190,00	N°2 PC4SUFMAN € 500,00	N°1 MWR-WE13N € 180,00	€ 3.995,00
TWIN (2x5.0kW)	R32	N°1 AC100RXADKG/EU € 2.645,00	N°2 AC052RNNDKG/EU € 1.480,00	N°1 MXJ-2D2509K € 190,00	N°2 PC4SUFMAN € 500,00	N°1 MWR-WE13N € 180,00	€ 4.995,00
TWIN (2x5.0kW) Trifase	R32	N°1 AC100RXADNG/EU € 2.750,00	N°2 AC052RNNDKG/EU € 1.480,00	N°1 MXJ-2D2509K € 190,00	N°2 PC4SUFMAN € 500,00	N°1 MWR-WE13N € 180,00	€ 5.100,00
TWIN (2x7.0kW)	R32	N°1 AC140RXADKG/EU € 2.905,00	N°2 AC071RNNDKG/EU € 1.710,00	N°1 MXJ-2D2509K € 190,00	N°2 PC4SUFMAN € 500,00	N°1 MWR-WE13N € 180,00	€ 5.485,00
TWIN (2x7.0kW) Trifase	R32	N°1 AC140RXADNG/EU € 3.110,00	N°2 AC071RNNDKG/EU € 1.710,00	N°1 MXJ-2D2509K € 190,00	N°2 PC4SUFMAN € 500,00	N°1 MWR-WE13N € 180,00	€ 5.690,00

Combinazioni Triple

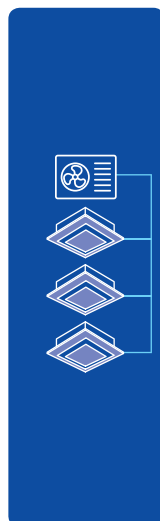

COMBINAZIONE	REF.	CODICE ESTERNA	CODICE INTERNA	GIUNTO	PANNELLO*	COMANDO A FILO	TOTALE
TRIPLE (3x3.5kW)	R32	N°1 AC100RXADKG/EU € 2.645,00	N°3 AC035RNNDKG/EU € 1.950,00	N°1 MXJ-3D2509K € 215,00	N°3 PC4SUFMAN € 750,00	N°1 MWR-WE13N € 180,00	€ 5.740,00
TRIPLE (3x3.5kW) Trifase	R32	N°1 AC100RXADNG/EU € 2.750,00	N°3 AC035RNNDKG/EU € 1.950,00	N°1 MXJ-3D2509K € 215,00	N°3 PC4SUFMAN € 750,00	N°1 MWR-WE13N € 180,00	€ 5.845,00
TRIPLE (3x5.0kW)	R32	N°1 AC120RXADKG/EU € 2.805,00	N°3 AC052RNNDKG/EU € 2.220,00	N°1 MXJ-3D2509K € 215,00	N°3 PC4SUFMAN € 750,00	N°1 MWR-WE13N € 180,00	€ 6.170,00
TRIPLE (3x5.0kW) Trifase	R32	N°1 AC120RXADNG/EU € 2.925,00	N°3 AC052RNNDKG/EU € 2.220,00	N°1 MXJ-3D2509K € 215,00	N°3 PC4SUFMAN € 750,00	N°1 MWR-WE13N € 180,00	€ 6.290,00
TRIPLE (3x5.0kW)	R32	N°1 AC140RXADKG/EU € 2.905,00	N°3 AC052RNNDKG/EU € 2.220,00	N°1 MXJ-3D2509K € 215,00	N°3 PC4SUFMAN € 750,00	N°1 MWR-WE13N € 180,00	€ 6.270,00
TRIPLE (3x5.0kW) Trifase	R32	N°1 AC140RXADNG/EU € 3.110,00	N°3 AC052RNNDKG/EU € 2.220,00	N°1 MXJ-3D2509K € 215,00	N°3 PC4SUFMAN € 750,00	N°1 MWR-WE13N € 180,00	€ 6.475,00
TRIPLE (3x6.0kW) Trifase	R410A	N°1 AC200KXAPNH/EU € 5.760,00	N°3 AC060NNNDKH/EU € 2.430,00	N°1 MXJ-3D2509K € 215,00	N°3 PC4SUFMAN € 750,00	N°1 MWR-WE13N € 180,00	€ 9.335,00
TRIPLE (3x7.0kW) Trifase	R410A	N°1 AC200KXAPNH/EU € 5.760,00	N°3 AC071NNNDKH/EU € 2.490,00	N°1 MXJ-3D2509K € 215,00	N°3 PC4SUFMAN € 750,00	N°1 MWR-WE13N € 180,00	€ 9.395,00

Combinazioni Quadri

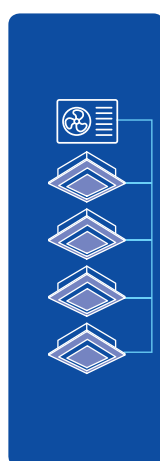

COMBINAZIONE	REF.	CODICE ESTERNA	CODICE INTERNA	GIUNTO	PANNELLO*	COMANDO A FILO	TOTALE
QUADRI (4x3.5kW)	R32	N°1 AC120RXADKG/EU € 2.805,00	N°4 AC035RNNDKG/EU € 2.600,00	N°1 MXJ-4D2509K € 285,00	N°4 PC4SUFMAN € 1.000,00	N°1 MWR-WE13N € 180,00	€ 6.870,00
QUADRI (4x3.5kW) Trifase	R32	N°1 AC120RXADNG/EU € 2.925,00	N°4 AC035RNNDKG/EU € 2.600,00	N°1 MXJ-4D2509K € 285,00	N°4 PC4SUFMAN € 1.000,00	N°1 MWR-WE13N € 180,00	€ 6.990,00
QUADRI (4x3.5kW)	R32	N°1 AC140RXADKG/EU € 2.905,00	N°4 AC035RNNDKG/EU € 2.600,00	N°1 MXJ-4D2509K € 285,00	N°4 PC4SUFMAN € 1.000,00	N°1 MWR-WE13N € 180,00	€ 6.970,00
QUADRI (4x3.5kW) Trifase	R32	N°1 AC140RXADNG/EU € 3.110,00	N°4 AC035RNNDKG/EU € 2.600,00	N°1 MXJ-4D2509K € 285,00	N°4 PC4SUFMAN € 1.000,00	N°1 MWR-WE13N € 180,00	€ 7.175,00
QUADRI (4x5.0kW) Trifase	R410A	N°1 AC200KXAPNH/EU € 5.760,00	N°4 AC052NNNDKH/EU € 2.880,00	N°1 MXJ-4D2509K € 285,00	N°4 PC4SUFMAN € 1.000,00	N°1 MWR-WE13N € 180,00	€ 10.105,00
QUADRI (4x6.0kW) Trifase	R410A	N°1 AC250KXAPNH/EU € 6.580,00	N°4 AC060NNNDKH/EU € 3.240,00	N°1 MXJ-4D2509K € 285,00	N°4 PC4SUFMAN € 1.000,00	N°1 MWR-WE13N € 180,00	€ 11.285,00
QUADRI (4x7.0kW) Trifase	R410A	N°1 AC250KXAPNH/EU € 6.580,00	N°4 AC071NNNDKH/EU € 3.320,00	N°1 MXJ-4D2509K € 285,00	N°4 PC4SUFMAN € 1.000,00	N°1 MWR-WE13N € 180,00	€ 11.365,00

¹ I prezzi si intendono IVA e trasporto esclusi.

¹ Nelle combinazioni twin, triple e quadri, è disponibile la funzione WindFree solo per le unità con il gas R32.

* Obbligatorio

Cassetta 1 Via WindFree¹

Leggera, silenziosa e sottile la Cassetta a 1 via è la soluzione ideale anche per i controsoffitti più bassi.



Combinazioni Twin

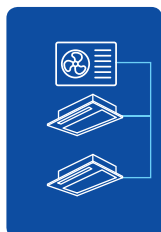

COMBINAZIONE	REF.	CODICE ESTERNA	CODICE INTERNA	GIUNTO	PANNELLO*	COMANDO A FILO	TOTALE
TWIN (2x3.5kW)	R32	N°1 AC071RXADKG/EU	N°2 AC035RN1DKG/EU	N°1 MXJ-2D2509K	N°2 PC1NWFMAN	N°1 MWR-WE13N	€ 4.175,00
		€ 1.825,00	€ 1.480,00	€ 190,00	€ 500,00	€ 180,00	

Combinazioni Triple

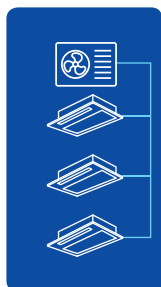

COMBINAZIONE	REF.	CODICE ESTERNA	CODICE INTERNA	GIUNTO	PANNELLO*	COMANDO A FILO	TOTALE
TRIPLE (3x3.5kW)	R32	N°1 AC100RXADKG/EU	N°3 AC035RN1DKG/EU	N°1 MXJ-3D2509K	N°3 PC1NWFMAN	N°1 MWR-WE13N	€ 6.010,00
		€ 2.645,00	€ 2.220,00	€ 215,00	€ 750,00	€ 180,00	
TRIPLE (3x3.5kW) Trifase	R32	N°1 AC100RXADNG/EU	N°3 AC035RN1DKG/EU	N°1 MXJ-3D2509K	N°3 PC1NWFMAN	N°1 MWR-WE13N	€ 6.115,00
		€ 2.750,00	€ 2.220,00	€ 215,00	€ 750,00	€ 180,00	

Combinazioni Quadri

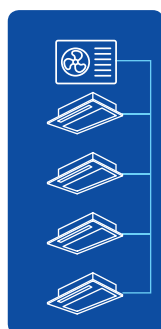

COMBINAZIONE	REF.	CODICE ESTERNA	CODICE INTERNA	GIUNTO	PANNELLO*	COMANDO A FILO	TOTALE
QUADRI (4x3.5kW)	R32	N°1 AC120RXADKG/EU	N°4 AC035RN1DKG/EU	N°1 MXJ-4D2509K	N°4 PC1NWFMAN	N°1 MWR-WE13N	€ 7.230,00
		€ 2.805,00	€ 2.960,00	€ 285,00	€ 1.000,00	€ 180,00	
QUADRI (4x3.5kW) Trifase	R32	N°1 AC120RXADNG/EU	N°4 AC035RN1DKG/EU	N°1 MXJ-4D2509K	N°4 PC1NWFMAN	N°1 MWR-WE13N	€ 7.350,00
		€ 2.925,00	€ 2.960,00	€ 285,00	€ 1.000,00	€ 180,00	
QUADRI (4x3.5kW)	R32	N°1 AC140RXADKG/EU	N°4 AC035RN1DKG/EU	N°1 MXJ-4D2509K	N°4 PC1NWFMAN	N°1 MWR-WE13N	€ 7.330,00
		€ 2.905,00	€ 2.960,00	€ 285,00	€ 1.000,00	€ 180,00	
QUADRI (4x3.5kW) Trifase	R32	N°1 AC140RXADNG/EU	N°4 AC035RN1DKG/EU	N°1 MXJ-4D2509K	N°4 PC1NWFMAN	N°1 MWR-WE13N	€ 7.535,00
		€ 3.110,00	€ 2.960,00	€ 285,00	€ 1.000,00	€ 180,00	

I prezzi si intendono IVA e trasporto esclusi.

1) Nelle combinazioni twin, triple e quadri, è disponibile la funzione WindFree solo per le unità con il gas R32.

* Obbligatorio

> Listino prezzi delle combinazioni

Estetica unità interna AC100MNTDEH/EU



Parete

Le unità a parete AR5000 diffondono l'aria in modo più rapido, intenso e uniforme per un comfort assoluto.

Combinazioni Twin

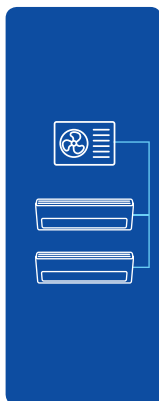

COMBINAZIONE	REF.	CODICE ESTERNA	CODICE INTERNA	GIUNTO	COMANDO A FILO	TOTALE
TWIN (2x3.5kW)	R32	N°1 AC071RXADKG/EU €1.825,00	N°2 AC035RNADKG/EU €1.250,00	N°1 MXJ-2D2509K €190,00	N°1 MWR-WE13N €180,00	€ 3.445,00
TWIN (2x5.0kW)	R32	N°1 AC100RXADKG/EU €2.645,00	N°2 AC052RNADKG/EU €1.530,00	N°1 MXJ-2D2509K €190,00	N°1 MWR-WE13N €180,00	€ 4.545,00
TWIN (2x5.0kW) Trifase	R32	N°1 AC100RXADNG/EU €2.750,00	N°2 AC052RNADKG/EU €1.530,00	N°1 MXJ-2D2509K €190,00	N°1 MWR-WE13N €180,00	€ 4.650,00
TWIN (2x7.0kW)	R32	N°1 AC140RXADKG/EU €2.905,00	N°2 AC071RNADKG/EU €1.790,00	N°1 MXJ-2D2509K €190,00	N°1 MWR-WE13N €180,00	€ 5.065,00
TWIN (2x7.0kW) Trifase	R32	N°1 AC140RXADNG/EU €3.110,00	N°2 AC071RNADKG/EU €1.790,00	N°1 MXJ-2D2509K €190,00	N°1 MWR-WE13N €180,00	€ 5.270,00
TWIN (2x10.0kW) Trifase	R410A	N°1 AC200KXAPNH/EU €5.760,00	N°2 AC100MNTDEHEU €2.640,00	N°1 MXJ-2D2509K €190,00	N°1 MWR-WE13N €180,00	€ 8.770,00

Combinazioni Triple

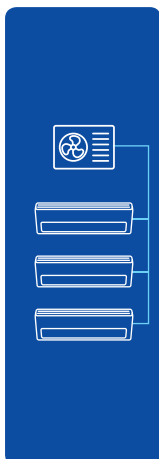

COMBINAZIONE	REF.	CODICE ESTERNA	CODICE INTERNA	GIUNTO	COMANDO A FILO	TOTALE
TRIPLE (3x3.5kW)	R32	N°1 AC100RXADKG/EU €2.645,00	N°3 AC035RNADKG/EU €1.875,00	N°1 MXJ-3D2509K €215,00	N°1 MWR-WE13N €180,00	€ 4.915,00
TRIPLE (3x3.5kW) Trifase	R32	N°1 AC100RXADNG/EU €2.750,00	N°3 AC035RNADKG/EU €1.875,00	N°1 MXJ-3D2509K €215,00	N°1 MWR-WE13N €180,00	€ 5.020,00
TRIPLE (3x5.0kW)	R32	N°1 AC120RXADKG/EU €2.805,00	N°3 AC052RNADKG/EU €2.295,00	N°1 MXJ-3D2509K €215,00	N°1 MWR-WE13N €180,00	€ 5.495,00
TRIPLE (3x5.0kW) Trifase	R32	N°1 AC120RXADNG/EU €2.925,00	N°3 AC052RNADKG/EU €2.295,00	N°1 MXJ-3D2509K €215,00	N°1 MWR-WE13N €180,00	€ 5.615,00
TRIPLE (3x5.0kW)	R32	N°1 AC140RXADKG/EU €2.905,00	N°3 AC052RNADKG/EU €2.295,00	N°1 MXJ-3D2509K €215,00	N°1 MWR-WE13N €180,00	€ 5.595,00
TRIPLE (3x5.0kW) Trifase	R32	N°1 AC140RXADNG/EU €3.110,00	N°3 AC052RNADKG/EU €2.295,00	N°1 MXJ-3D2509K €215,00	N°1 MWR-WE13N €180,00	€ 5.800,00
TRIPLE (3x7.0kW) Trifase	R410A	N°1 AC200KXAPNH/EU €5.760,00	N°3 AC071MNDKHEU €2.610,00	N°1 MXJ-3D2509K €215,00	N°1 MWR-WE13N €180,00	€ 8.765,00

Combinazioni Quadri

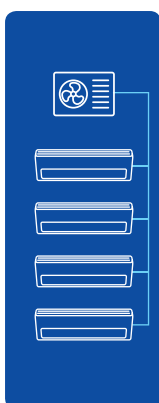

COMBINAZIONE	REF.	CODICE ESTERNA	CODICE INTERNA	GIUNTO	COMANDO A FILO	TOTALE
QUADRI (4x3.5kW)	R32	N°1 AC120RXADKG/EU €2.805,00	N°4 AC035RNADKG/EU €2.500,00	N°1MXJ-4D2509K €285,00	N°1 MWR-WE13N €180,00	€ 5.770,00
QUADRI (4x3.5kW) Trifase	R32	N°1 AC120RXADNG/EU €2.925,00	N°4 AC035RNADKG/EU €2.500,00	N°1MXJ-4D2509K €285,00	N°1 MWR-WE13N €180,00	€ 5.890,00
QUADRI (4x3.5kW)	R32	N°1 AC140RXADKG/EU €2.905,00	N°4 AC035RNADKG/EU €2.500,00	N°1MXJ-4D2509K €285,00	N°1 MWR-WE13N €180,00	€ 5.870,00
QUADRI (4x3.5kW) Trifase	R32	N°1 AC140RXADNG/EU €3.110,00	N°4 AC035RNADKG/EU €2.500,00	N°1MXJ-4D2509K €285,00	N°1 MWR-WE13N €180,00	€ 6.075,00
QUADRI (4x5.0kW) Trifase	R410A	N°1 AC200KXAPNH/EU €5.760,00	N°4 AC052MNDKHEU €2.980,00	N°1MXJ-4D2509K €285,00	N°1 MWR-WE13N €180,00	€ 9.205,00
QUADRI (4x7.0kW) Trifase	R410A	N°1 AC250KXAPNH/EU €6.580,00	N°4 AC071MNDKHEU €3.480,00	N°1MXJ-4D2509K €285,00	N°1 MWR-WE13N €180,00	€ 10.525,00

Console

Adattabile a diversi contesti, il modello Console evita la stratificazione dell'aria e garantisce un comfort ottimale anche in fase di riscaldamento.



Combinazioni Twin



COMBINAZIONE	REF.	CODICE ESTERNA	CODICE INTERNA	GIUNTO	COMANDO A FILO	TOTALE
TWIN (2x3.5kW)	R410A	N°1 AC071MXADKH/EU € 1.770,00	N°2 AC035MNJDKH/EU € 1.450,00	N°1 MXJ-2D2509K € 190,00	N°1 MWR-WE13N € 180,00	€ 3.590,00
TWIN (2x5.0kW)	R410A	N°1 AC100MXADKH/EU € 2.570,00	N°2 AC052MNJDKH/EU € 1.710,00	N°1 MXJ-2D2509K € 190,00	N°1 MWR-WE13N € 180,00	€ 4.650,00
TWIN (2x5.0kW) Trifase	R410A	N°1 AC100MXADNH/EU € 2.670,00	N°2 AC052MNJDKH/EU € 1.710,00	N°1 MXJ-2D2509K € 190,00	N°1 MWR-WE13N € 180,00	€ 4.750,00

Combinazioni Triple



COMBINAZIONE	REF.	CODICE ESTERNA	CODICE INTERNA	GIUNTO	COMANDO A FILO	TOTALE
TRIPLE (3x3.5kW)	R410A	N°1 AC100MXADKH/EU € 2.570,00	N°3 AC035MNJDKH/EU € 2.175,00	N°1 MXJ-3D2509K € 215,00	N°1 MWR-WE13N € 180,00	€ 5.140,00
TRIPLE (3x5.0kW) Trifase	R410A	N°1 AC100MXADNH/EU € 2.670,00	N°3 AC035MNJDKH/EU € 2.175,00	N°1 MXJ-3D2509K € 215,00	N°1 MWR-WE13N € 180,00	€ 5.240,00
TRIPLE (3x5.0kW)	R410A	N°1 AC120MXADKH/EU € 2.725,00	N°3 AC052MNJDKH/EU € 2.565,00	N°1 MXJ-3D2509K € 215,00	N°1 MWR-WE13N € 180,00	€ 5.685,00
TRIPLE (3x5.0kW) Trifase	R410A	N°1 AC120MXADNH/EU € 2.840,00	N°3 AC052MNJDKH/EU € 2.565,00	N°1 MXJ-3D2509K € 215,00	N°1 MWR-WE13N € 180,00	€ 5.800,00
TRIPLE (3x5.0kW)	R410A	N°1 AC140MXADKH/EU € 2.820,00	N°3 AC052MNJDKH/EU € 2.565,00	N°1 MXJ-3D2509K € 215,00	N°1 MWR-WE13N € 180,00	€ 5.780,00
TRIPLE (3x5.0kW) Trifase	R410A	N°1 AC140MXADNH/EU € 3.020,00	N°3 AC052MNJDKH/EU € 2.565,00	N°1 MXJ-3D2509K € 215,00	N°1 MWR-WE13N € 180,00	€ 5.980,00

Combinazioni Quadri



COMBINAZIONE	REF.	CODICE ESTERNA	CODICE INTERNA	GIUNTO	COMANDO A FILO	TOTALE
QUADRI (4x3.5kW)	R410A	N°1 AC120MXADKH/EU € 2.725,00	N°4 AC035MNJDKH/EU € 2.900,00	N°1 MXJ-4D2509K € 285,00	N°1 MWR-WE13N € 180,00	€ 6.090,00
QUADRI (4x3.5kW) Trifase	R410A	N°1 AC120MXADNH/EU € 2.840,00	N°4 AC035MNJDKH/EU € 2.900,00	N°1 MXJ-4D2509K € 285,00	N°1 MWR-WE13N € 180,00	€ 6.205,00
QUADRI (4x3.5kW)	R410A	N°1 AC140MXADKH/EU € 2.820,00	N°4 AC035MNJDKH/EU € 2.900,00	N°1 MXJ-4D2509K € 285,00	N°1 MWR-WE13N € 180,00	€ 6.185,00
QUADRI (4x3.5kW) Trifase	R410A	N°1 AC140MXADNH/EU € 3.020,00	N°4 AC035MNJDKH/EU € 2.900,00	N°1 MXJ-4D2509K € 285,00	N°1 MWR-WE13N € 180,00	€ 6.385,00
QUADRI (4x5.0kW) Trifase	R410A	N°1 AC200KXAPNH/EU € 5.590,00	N°4 AC052MNJDKH/EU € 3.420,00	N°1 MXJ-4D2509K € 285,00	N°1 MWR-WE13N € 180,00	€ 9.645,00

> Listino prezzi delle combinazioni

Pavimento / Soffitto

Massima flessibilità per un utilizzo più efficiente dello spazio disponibile.



Combinazioni Twin

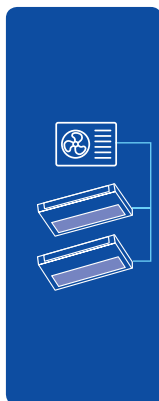

COMBINAZIONE	REF.	CODICE ESTERNA	CODICE INTERNA	GIUNTO	COMANDO A FILO	TOTALE
TWIN (2x5.0kW)	R32	N°1 AC100RXADKG/EU € 2.645,00	N°2 AC052RNCDKG/EU € 1.390,00	N°1 MXJ-2D2509K € 190,00	N°1 MWR-WE13N € 180,00	€ 4.405,00
TWIN (2x5.0kW) Trifase	R32	N°1 AC100RXADNG/EU € 2.750,00	N°2 AC052RNCDKG/EU € 1.390,00	N°1 MXJ-2D2509K € 190,00	N°1 MWR-WE13N € 180,00	€ 4.510,00
TWIN (2x7.0kW)	R32	N°1 AC140RXADKG/EU € 2.905,00	N°2 AC071RNCDKG/EU € 1.460,00	N°1 MXJ-2D2509K € 190,00	N°1 MWR-WE13N € 180,00	€ 4.735,00
TWIN (2x7.0kW) Trifase	R32	N°1 AC140RXADNG/EU € 3.110,00	N°2 AC071RNCDKG/EU € 1.460,00	N°1 MXJ-2D2509K € 190,00	N°1 MWR-WE13N € 180,00	€ 4.940,00
TWIN (2x10.0kW) Trifase	R410A	N°1 AC200KXAPNH/EU € 5.760,00	N°2 AC100MNC DKH/EU € 3.590,00	N°1 MXJ-2D2509K € 190,00	N°1 MWR-WE13N € 180,00	€ 9.720,00
TWIN (2x12.0kW) Trifase	R410A	N°1 AC250KXAPNH/EU € 6.580,00	N°2 AC120MNC DKH/EU € 3.590,00	N°1 MXJ-2D2509K € 190,00	N°1 MWR-WE13N € 180,00	€ 10.540,00

Combinazioni Triple

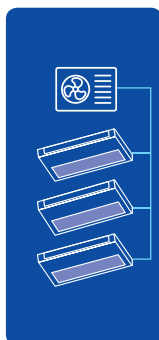

COMBINAZIONE	REF.	CODICE ESTERNA	CODICE INTERNA	GIUNTO	COMANDO A FILO	TOTALE
TRIPLE (3x5.0kW)	R32	N°1 AC120RXADKG/EU € 2.805,00	N°3 AC052RNCDKG/EU € 2.085,00	N°1 MXJ-3D2509K € 215,00	N°1 MWR-WE13N € 180,00	€ 5.285,00
TRIPLE (3x5.0kW) Trifase	R32	N°1 AC120RXADNG/EU € 2.925,00	N°3 AC052RNCDKG/EU € 2.085,00	N°1 MXJ-3D2509K € 215,00	N°1 MWR-WE13N € 180,00	€ 5.405,00
TRIPLE (3x5.0kW)	R32	N°1 AC140RXADKG/EU € 2.905,00	N°3 AC052RNCDKG/EU € 2.085,00	N°1 MXJ-3D2509K € 215,00	N°1 MWR-WE13N € 180,00	€ 5.385,00
TRIPLE (3x5.0kW) Trifase	R32	N°1 AC140RXADNG/EU € 3.110,00	N°3 AC052RNCDKG/EU € 2.085,00	N°1 MXJ-3D2509K € 215,00	N°1 MWR-WE13N € 180,00	€ 5.590,00
TRIPLE (3x7.1kW) Trifase	R410A	N°1 AC200KXAPNH/EU € 5.760,00	N°3 AC071MNC DKH/EU € 2.130,00	N°1 MXJ-3D2509K € 215,00	N°1 MWR-WE13N € 180,00	€ 8.285,00

Combinazioni Quadri

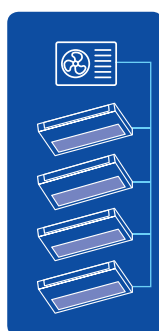

COMBINAZIONE	REF.	CODICE ESTERNA	CODICE INTERNA	GIUNTO	COMANDO A FILO	TOTALE
QUADRI (4x5.0kW) Trifase	R410A	N°1 AC200KXAPNH/EU € 5.760,00	N°4 AC052MNC DKH/EU € 2.700,00	N°1 MXJ-4D2509K € 285,00	N°1 MWR-WE13N € 180,00	€ 8.925,00
QUADRI (4x7.0kW) Trifase	R410A	N°1 AC250KXAPNH/EU € 6.580,00	N°4 AC071MNC DKH/EU € 2.840,00	N°1 MXJ-4D2509K € 285,00	N°1 MWR-WE13N € 180,00	€ 9.885,00

Canalizzabile bassa prevalenza

Flessibilità di installazione e facilità di pulizia e manutenzione.



Combinazioni Twin

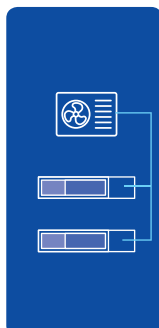

COMBINAZIONE	REF.	CODICE ESTERNA	CODICE INTERNA	GIUNTO	COMANDO A FILO	TOTALE
TWIN (2x3.5kW)	R32	N°1 AC071RXADKG/EU € 1.825,00	N°2 AC035RNLDKG/EU € 1.480,00	N°1 MXJ-2D2509K € 190,00	N°1 MWR-WE13N € 180,00	€ 3.675,00
TWIN (2x5.0kW)	R32	N°1 AC100RXADKG/EU € 2.645,00	N°2 AC052RNLDKG/EU € 1.580,00	N°1 MXJ-2D2509K € 190,00	N°1 MWR-WE13N € 180,00	€ 4.595,00
TWIN (2x5.0kW) Trifase	R32	N°1 AC100RXADNG/EU € 2.750,00	N°2 AC052RNLDKG/EU € 1.580,00	N°1 MXJ-2D2509K € 190,00	N°1 MWR-WE13N € 180,00	€ 4.700,00
TWIN (2x7.0kW)	R32	N°1 AC140RXADKG/EU € 2.905,00	N°2 AC071RNLDKG/EU € 1.660,00	N°1 MXJ-2D2509K € 190,00	N°1 MWR-WE13N € 180,00	€ 4.935,00
TWIN (2x7.0kW) Trifase	R32	N°1 AC140RXADNG/EU € 3.110,00	N°2 AC071RNLDKG/EU € 1.660,00	N°1 MXJ-2D2509K € 190,00	N°1 MWR-WE13N € 180,00	€ 5.140,00

Combinazioni Triple

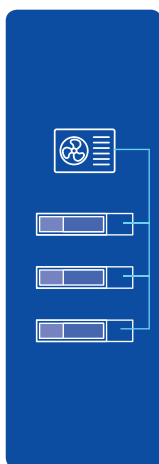

COMBINAZIONE	REF.	CODICE ESTERNA	CODICE INTERNA	GIUNTO	COMANDO A FILO	TOTALE
TRIPLE (3x3.5kW)	R32	N°1 AC100RXADKG/EU € 2.645,00	N°3 AC035RNLDKG/EU € 2.220,00	N°1 MXJ-3D2509K € 215,00	N°1 MWR-WE13N € 180,00	€ 5.260,00
TRIPLE (3x3.5kW) Trifase	R32	N°1 AC100RXADNG/EU € 2.750,00	N°3 AC035RNLDKG/EU € 2.220,00	N°1 MXJ-3D2509K € 215,00	N°1 MWR-WE13N € 180,00	€ 5.365,00
TRIPLE (3x5.0kW)	R32	N°1 AC120RXADKG/EU € 2.805,00	N°3 AC052RNLDKG/EU € 2.370,00	N°1 MXJ-3D2509K € 215,00	N°1 MWR-WE13N € 180,00	€ 5.570,00
TRIPLE (3x5.0kW) Trifase	R32	N°1 AC120RXADNG/EU € 2.925,00	N°3 AC052RNLDKG/EU € 2.370,00	N°1 MXJ-3D2509K € 215,00	N°1 MWR-WE13N € 180,00	€ 5.690,00
TRIPLE (3x5.0kW)	R32	N°1 AC140RXADKG/EU € 2.905,00	N°3 AC052RNLDKG/EU € 2.370,00	N°1 MXJ-3D2509K € 215,00	N°1 MWR-WE13N € 180,00	€ 5.670,00
TRIPLE (3x5.0kW) Trifase	R32	N°1 AC140RXADNG/EU € 3.110,00	N°3 AC052RNLDKG/EU € 2.370,00	N°1 MXJ-3D2509K € 215,00	N°1 MWR-WE13N € 180,00	€ 5.875,00
TRIPLE (3x7.0kW) Trifase	R410A	N°1 AC200KXAPNH/EU € 5.760,00	N°3 AC071MNLDKH/EU € 2.415,00	N°1 MXJ-3D2509K € 215,00	N°1 MWR-WE13N € 180,00	€ 8.570,00

Combinazioni Quadri

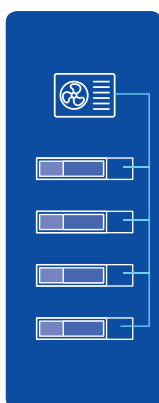

COMBINAZIONE	REF.	CODICE ESTERNA	CODICE INTERNA	GIUNTO	COMANDO A FILO	TOTALE
QUADRI (4x3.5kW)	R32	N°1 AC120RXADKG/EU € 2.805,00	N°4 AC035RNLDKG/EU € 2.960,00	N°1MXJ-4D2509K € 285,00	N°1 MWR-WE13N € 180,00	€ 6.230,00
QUADRI (4x3.5kW) Trifase	R32	N°1 AC120RXADNG/EU € 2.925,00	N°4 AC035RNLDKG/EU € 2.960,00	N°1MXJ-4D2509K € 285,00	N°1 MWR-WE13N € 180,00	€ 6.350,00
QUADRI (4x3.5kW)	R32	N°1 AC140RXADKG/EU € 2.905,00	N°4 AC035RNLDKG/EU € 2.960,00	N°1MXJ-4D2509K € 285,00	N°1 MWR-WE13N € 180,00	€ 6.330,00
QUADRI (4x3.5kW) Trifase	R32	N°1 AC140RXADNG/EU € 3.110,00	N°4 AC035RNLDKG/EU € 2.960,00	N°1MXJ-4D2509K € 285,00	N°1 MWR-WE13N € 180,00	€ 6.535,00
QUADRI (4x5.0kW) Trifase	R410A	N°1 AC200KXAPNH/EU € 5.760,00	N°4 AC052MNLDKH/EU € 3.060,00	N°1MXJ-4D2509K € 285,00	N°1 MWR-WE13N € 180,00	€ 9.285,00
QUADRI (4x7.0kW) Trifase	R410A	N°1 AC250KXAPNH/EU € 6.580,00	N°4 AC071MNLDKH/EU € 3.220,00	N°1MXJ-4D2509K € 285,00	N°1 MWR-WE13N € 180,00	€ 10.265,00

> Listino prezzi delle combinazioni

Canalizzabile media prevalenza

Prestazioni eccellenti con il minimo dei consumi energetici, grazie all'impiego di tecnologie innovative.



Combinazioni Twin

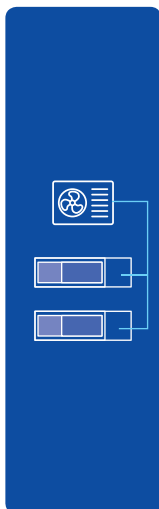

COMBINAZIONE	REF.	CODICE ESTERNA	CODICE INTERNA	GIUNTO	COMANDO A FILO	TOTALE
TWIN (2x3.5kW)	R32	N°1 AC071RXADKG/EU €1.825,00	N°2 AC035RNMDKG/EU €1.480,00	N°1 MXJ-2D2509K €190,00	N°1 MWR-WE13N €180,00	€ 3.675,00
TWIN (2x5.0kW)	R32	N°1 AC100RXADKG/EU €2.645,00	N°2 AC052RNMDKG/EU €1.560,00	N°1 MXJ-2D2509K €190,00	N°1 MWR-WE13N €180,00	€ 4.575,00
TWIN (2x5.0kW) Trifase	R32	N°1 AC100RXADNG/EU €2.750,00	N°2 AC052RNMDKG/EU €1.560,00	N°1 MXJ-2D2509K €190,00	N°1 MWR-WE13N €180,00	€ 4.680,00
TWIN (2x7.0kW)	R32	N°1 AC140RXADKG/EU €2.905,00	N°2 AC071RNMDKG/EU €1.720,00	N°1 MXJ-2D2509K €190,00	N°1 MWR-WE13N €180,00	€ 4.995,00
TWIN (2x7.0kW) Trifase	R32	N°1 AC140RXADNG/EU €3.110,00	N°2 AC071RNMDKG/EU €1.720,00	N°1 MXJ-2D2509K €190,00	N°1 MWR-WE13N €180,00	€ 5.200,00
TWIN (2x9.0kW) Trifase	R410A	N°1 AC200KXAPNH/EU €5.760,00	N°2 AC090MNMMDKH/EU €1.810,00	N°1 MXJ-2D2509K €190,00	N°1 MWR-WE13N €180,00	€ 7.940,00
TWIN (2x10.0kW) Trifase	R410A	N°1 AC200KXAPNH/EU €5.760,00	N°2 AC100MNMMDKH/EU €1.970,00	N°1 MXJ-2D2509K €190,00	N°1 MWR-WE13N €180,00	€ 8.100,00
TWIN (2x12.0kW) Trifase	R410A	N°1 AC250KXAPNH/EU €6.580,00	N°2 AC120MNMMDKH/EU €2.100,00	N°1 MXJ-2D2509K €190,00	N°1 MWR-WE13N €180,00	€ 9.050,00

Combinazioni Triple

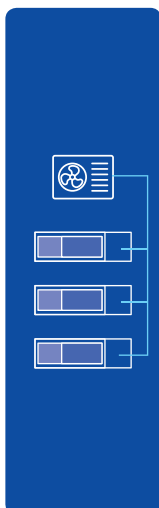

COMBINAZIONE	REF.	CODICE ESTERNA	CODICE INTERNA	GIUNTO	COMANDO A FILO	TOTALE
TRIPLE (3x3.5kW)	R32	N°1 AC100RXADKG/EU €2.645,00	N°3 AC035RNMDKG/EU €2.220,00	N°1 MXJ-3D2509K €215,00	N°1 MWR-WE13N €180,00	€ 5.260,00
TRIPLE (3x3.5kW) Trifase	R32	N°1 AC100RXADNG/EU €2.750,00	N°3 AC035RNMDKG/EU €2.220,00	N°1 MXJ-3D2509K €215,00	N°1 MWR-WE13N €180,00	€ 5.365,00
TRIPLE (3x5.0kW)	R32	N°1 AC120RXADKG/EU €2.805,00	N°3 AC052RNMDKG/EU €2.340,00	N°1 MXJ-3D2509K €215,00	N°1 MWR-WE13N €180,00	€ 5.540,00
TRIPLE (3x5.0kW) Trifase	R32	N°1 AC120RXADNG/EU €2.925,00	N°3 AC052RNMDKG/EU €2.340,00	N°1 MXJ-3D2509K €215,00	N°1 MWR-WE13N €180,00	€ 5.660,00
TRIPLE (3x5.0kW)	R32	N°1 AC140RXADKG/EU €2.905,00	N°3 AC052RNMDKG/EU €2.340,00	N°1 MXJ-3D2509K €215,00	N°1 MWR-WE13N €180,00	€ 5.640,00
TRIPLE (3x5.0kW) Trifase	R32	N°1 AC140RXADNG/EU €3.110,00	N°3 AC052RNMDKG/EU €2.340,00	N°1 MXJ-3D2509K €215,00	N°1 MWR-WE13N €180,00	€ 5.845,00
TRIPLE (3x7.0kW) Trifase	R410A	N°1 AC200KXAPNH/EU €5.760,00	N°3 AC071MNMMDKH/EU €2.505,00	N°1 MXJ-3D2509K €215,00	N°1 MWR-WE13N €180,00	€ 8.660,00
TRIPLE (3x9.0kW) Trifase	R410A	N°1 AC250KXAPNH/EU €6.580,00	N°3 AC090MNMMDKH/EU €2.715,00	N°1 MXJ-3D2509K €215,00	N°1 MWR-WE13N €180,00	€ 9.690,00

Combinazioni Quadri

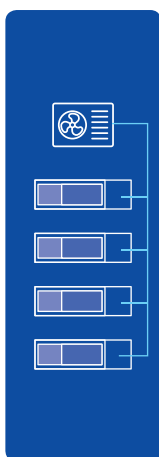

COMBINAZIONE	REF.	CODICE ESTERNA	CODICE INTERNA	GIUNTO	COMANDO A FILO	TOTALE
QUADRI (4x3.5kW)	R32	N°1 AC120RXADKG/EU €2.805,00	N°4 AC035RNMDKG/EU €2.960,00	N°1 MXJ-4D2509K €285,00	N°1 MWR-WE13N €180,00	€ 6.230,00
QUADRI (4x3.5kW) Trifase	R32	N°1 AC120RXADNG/EU €2.925,00	N°4 AC035RNMDKG/EU €2.960,00	N°1 MXJ-4D2509K €285,00	N°1 MWR-WE13N €180,00	€ 6.350,00
QUADRI (4x3.5kW)	R32	N°1 AC140RXADKG/EU €2.905,00	N°4 AC035RNMDKG/EU €2.960,00	N°1 MXJ-4D2509K €285,00	N°1 MWR-WE13N €180,00	€ 6.330,00
QUADRI (4x3.5kW) Trifase	R32	N°1 AC140RXADNG/EU €3.110,00	N°4 AC035RNMDKG/EU €2.960,00	N°1 MXJ-4D2509K €285,00	N°1 MWR-WE13N €180,00	€ 6.535,00
QUADRI (4x5.0kW) Trifase	R410A	N°1 AC200KXAPNH/EU €5.760,00	N°4 AC052MNMMDKH/EU €3.040,00	N°1 MXJ-4D2509K €285,00	N°1 MWR-WE13N €180,00	€ 9.265,00
QUADRI (4x6.0kW) Trifase	R410A	N°1 AC250KXAPNH/EU €6.580,00	N°4 AC060MNMMDKH/EU €3.160,00	N°1 MXJ-4D2509K €285,00	N°1 MWR-WE13N €180,00	€10.205,00
QUADRI (4x7.0kW) Trifase	R410A	N°1 AC250KXAPNH/EU €6.580,00	N°4 AC071MNMMDKH/EU €3.340,00	N°1 MXJ-4D2509K €285,00	N°1 MWR-WE13N €180,00	€10.385,00





Pompe di calore

Sistemi ad energia rinnovabile per ambito residenziale

Sistema EHS TDM Plus

- Unità Esterna Aria-Aria
- Modulo idronico
- Unità Interna ad espansione diretta
- Compatibile con sistema ClimateHub



Sistema EHS Split

- Unità Esterna Aria-Aria
- Modulo idronico
- Compatibile con sistema ClimateHub



Sistema EHS Mono

- Unità Esterna monoblocco Aria-Acqua
- Kit di controllo
- Compatibile con sistema ClimateHub



Soluzioni da incasso

- Telaio da incasso
- Componenti idraulici (serbatoio, circolatore, scambiatore)
- Possibilità di associare Kit solare



Componenti idraulici e Comandi centralizzati

- Scaldacqua in pompa di calore
- Accumuli per ACS
- Volano termico



> EHS TDM PLUS

Panoramica del Sistema

Il sistema EHS TDM Plus è un sistema "All-in-one" con un'efficiente tecnologia in pompa di calore che consente il riscaldamento invernale, il raffrescamento estivo e garantisce la produzione di acqua calda sanitaria fino a 35°C esterni. La tecnologia in pompa di calore consente di eliminare il gas nell'abitazione con un notevole risparmio energetico ed una riduzione delle emissioni di CO₂ in ambiente.

ClimateHub
Produce acqua calda/ refrigerata ed acqua calda sanitaria.

Pannello Fotovoltaico
(non di fornitura Samsung)
ClimateHub è già predisposto con contatto fotovoltaico.

Erogazione Acqua Calda
L'acqua calda presente nell'accumulo può essere utilizzata in qualsiasi momento della giornata.

Unità interne
Unità a parete o Canalizzabili a Bassa/Media prevalenza per il raffrescamento o il riscaldamento dell'ambiente

Unità Esterna Aria-Aria
Garantisce prestazioni elevate in ogni condizione.

Riscaldamento/Raffrescamento a pavimento
L'acqua calda circola nei pannelli a pavimento riscaldando/raffrescando l'ambiente.

Kit EEV
Remotizzabile per ridurre la rumorosità (Solo per unità interne a parete).

Kit Wi-Fi
Consente monitoraggio e gestione del sistema mediante Smartphone anche da remoto utilizzando l'app SmartThings.

Pannello comandi MWR-VW10N
(obbligatorio)
Gestione parte idronica.

Esempi configurazioni

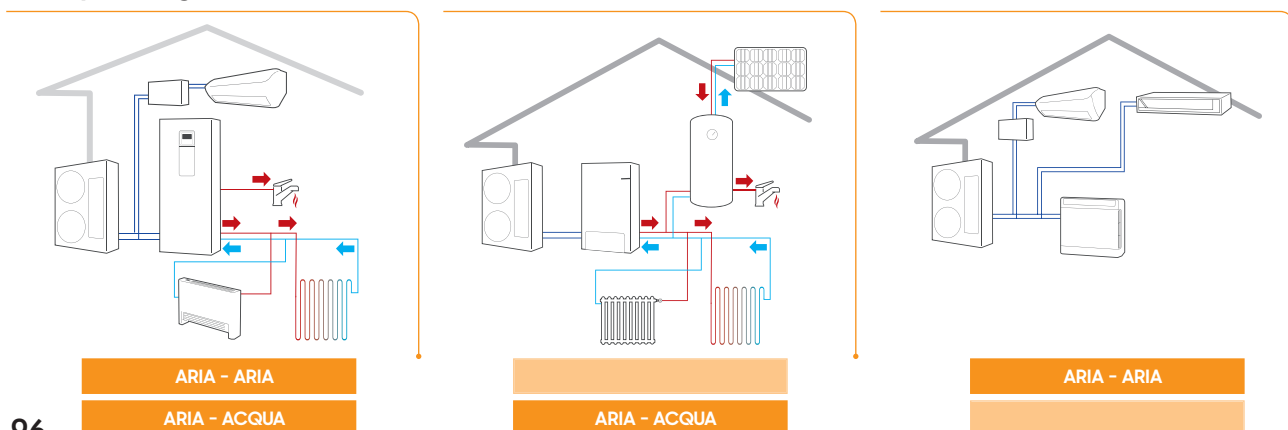

Caratteristiche

Samsung EHS ClimateHub è il sistema integrato da interno che consente il riscaldamento, raffrescamento e produzione di acqua calda sanitaria in associazione con unità esterne in pompa di calore della serie EHS. Il sistema ClimateHub comprende al suo interno tutti i principali componenti idraulici: in questo modo è possibile risparmiare spazio utile all'interno dell'abitazione.



Contatto fotovoltaico



Consente di ottimizzare l'autoconsumo di energia elettrica prodotta dai pannelli fotovoltaici. Il contatto è già predisposto sui moduli idronici e ClimateHub dei sistemi Samsung EHS.

Modalità d'emergenza



In caso di interruzione del funzionamento dell'unità esterna, ClimateHub garantisce la produzione di acqua calda sanitaria e riscaldamento grazie alle resistenze incluse.

Concrete curing



È la funzione che consente di facilitare la maturazione del calcestruzzo sfruttando, a tale scopo, l'adattamento delle temperature dell'acqua di mandata nell'impianto radiante.

Funzione silent*

*Solo per EHS SPLIT da 6 e 9 kW



La funzione silent permette di ridurre con 4 step progressivi il rumore della macchina esterna fino ai 35 dB, ideale per il funzionamento in fase notturna. L'attivazione è programmabile attraverso il pannello comandi.

Incentivi fiscali ed efficienza energetica



L'elevata efficienza energetica dei sistemi Samsung EHS consente l'accesso ai sistemi di incentivazione quali Detrazioni 65% e Conto Termico per interventi che prevedono l'installazione di un sistema in pompa di calore e l'incremento dell'efficienza energetica dell'edificio.

Specifiche tecniche

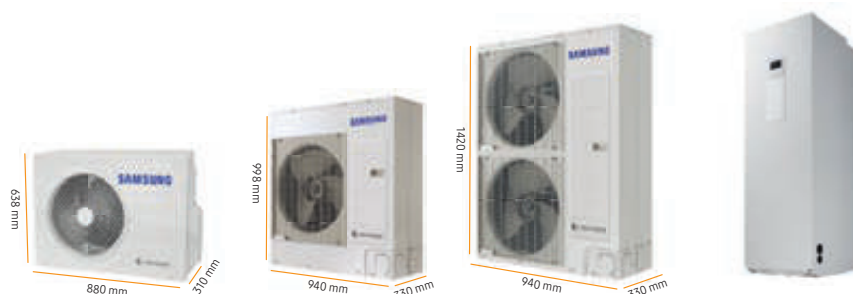

UNITÀ ESTERNE

- Unica esterna pompa di calore aria-acqua (idronico)/aria-aria (espansione diretta)
- Lato aria-acqua per risc./raff. a pavimento oppure per radiatori a bassa temp.
- Lato aria-acqua per produzione di acqua calda sanitaria
- Lato aria-aria con unità a parete/canalizzati ad espansione diretta
- Raffrescamento a pavimento con unità aria-aria in deumidificazione
- Gestione doppia temperatura (sanitario/riscaldamento)
- Possibilità impostazione climatica esterna
- Erogazione di max 90% della potenzialità anche con temperatura esterna di -10°C
- Funzionamento fino ad una temperatura esterna di -25°C
- Compressore unità esterna Inverter Rotary
- Alimentazione: Monofase 220 V - 50 Hz o Trifase 400 V - 50 Hz

CLIMATEHUB

- Scambiatore ad alta efficienza a piastre saldobrasate
- Resistenza di backup da 2 kW o da 6 kW²⁾
- Pannellino removibile per la manutenzione e la gestione delle componenti interne.
- Predisposizione per comando MWR-WW10N
- Comando a filo MWR-WW10N obbligatorio non incluso
- Temperatura di mandata acqua 5-55°C
- Alimentazione: Monofase 220 V - 50 Hz

Le unità sono dotate di garanzia standard pari a 2 anni estendibile fino ad un massimo di 5 anni.

CODICI		CARATTERISTICHE											
UNITÀ	CODICE PRODOTTO	ALIM. Unità esterna	HP	kW F.	kW T.	RISCALDAMENTO (COP)		RAFFREDDAMENTO (EER)		Detraibilità 65% ⁽¹⁾ /Conto Termico	PREZZO Singola unità	COMANDO (Obbligatorio) MWR-WW10N	SET Set Completo
						Aria/Acqua*	Aria/Aria**	Aria/Acqua**	Aria/Aria**				
Esterna ClimateHub	AE044MXTPEH/EU	monofase (1ph)	1,5	5,1	4,4	4,73	4,11	4,95	3,41	✓	€ 2.285,00	€ 200	€ 8.025,00
	AE200TNWTEH/EU					5,540,00	€ 8.395,00						
Esterna ClimateHub	AE044MXTPEH/EU	monofase (1ph)	1,5	5,1	4,4	4,73	4,11	4,95	3,41	✓	€ 2.285,00	€ 200	€ 8.395,00
	AE260TNWTEH/EU					€ 5.910,00	€ 8.195,00						
Esterna ClimateHub	AE066MXTPEH/EU	monofase (1ph)	2,2	6,7	6,6	4,49	4,08	4,53	3,40	✓	€ 2.455,00	€ 200	€ 8.195,00
	AE200TNWTEH/EU					€ 5.540,00	€ 8.565,00						
Esterna ClimateHub	AE066MXTPEH/EU	monofase (1ph)	2,2	6,7	6,6	4,49	4,08	4,53	3,40	✓	€ 2.455,00	€ 200	€ 8.565,00
	AE260TNWTEH/EU					€ 5.910,00	€ 9.455,00						
Esterna ClimateHub	AE090MXTPEH/EU	monofase (1ph)	3,0	8,0	9,0	4,25	3,96	4,32	3,35	✓	€ 3.715,00	€ 200	€ 9.455,00
	AE200TNWTEH/EU					€ 5.540,00	€ 9.825,00						
Esterna ClimateHub	AE090MXTPEH/EU	monofase (1ph)	3,0	8,0	9,0	4,25	3,96	4,32	3,35	✓	€ 3.715,00	€ 200	€ 9.825,00
	AE260TNWTEH/EU					€ 5.910,00	€ 11.205,00						
Esterna ClimateHub	AE120MXTPEH/EU	monofase (1ph)	4,3	12,0	12,0	4,41	3,85	4,14	3,30	✓	€ 5.095,00	€ 200	€ 11.205,00
	AE260TNWTEH/EU					€ 5.910,00	€ 12.570,00						
Esterna ClimateHub	AE160MXTPEH/EU	monofase (1ph)	5,0	14,5	16,0	4,05	3,72	3,78	3,25	✓	€ 6.460,00	€ 200	€ 12.570,00
	AE260TNWTEH/EU					€ 5.910,00	€ 9.525,00						
Esterna ClimateHub	AE090MXTPGH/EU	trifase (3ph)	3,0	8,0	9,0	4,25	3,77	4,30	3,27	✓	€ 3.785,00	€ 200	€ 9.525,00
	AE200TNWTEH/EU					€ 5.540,00	€ 9.895,00						
Esterna ClimateHub	AE090MXTPGH/EU	trifase (3ph)	3,0	8,0	9,0	4,25	3,77	4,30	3,27	✓	€ 3.785,00	€ 200	€ 9.895,00
	AE260TNWTEH/EU					€ 5.910,00	€ 11.420,00						
Esterna ClimateHub	AE120MXTPGH/EU	trifase (3ph)	4,3	12,0	12,0	4,41	3,85	4,14	3,30	✓	€ 5.310,00	€ 200	€ 11.420,00
	AE260TNWTEH/EU					€ 5.910,00	€ 12.695,00						
Esterna ClimateHub	AE160MXTPGH/EU	trifase (3ph)	5,0	14,5	16,0	4,05	3,72	3,78	3,25	✓	€ 6.585,00	€ 200	€ 12.695,00
	AE260TNWTEH/EU					€ 5.910,00							

Estensione garanzia

È possibile estendere la garanzia standard fino ad un massimo di 5 anni; i codici riportati nella tabella fanno riferimento ad un'estensione rispettivamente fino ad un massimo di 3 o 5 anni e sono associati alle esterne EHS.

CODICE	TIPOLOGIA ESTENSIONE	PREZZO
P-SAC-1SXXS18S	da associare ad esterna serie EHS per estensione della garanzia standard fino a 3 anni	€ 335,00
P-SAC-3SXXS18S	da associare ad esterna serie EHS per estensione della garanzia standard fino a 5 anni	€ 545,00

Accessori

CODICE PRODOTTO	COPPIA DI GIUNTI 2 TUBI	PREZZO
MXJ-YA1509M	≤15.0 kW - ≤ 6HP (valido per tutti i modelli)	€ 120,00

1) Per le combinazioni che beneficiano delle detrazioni fiscali o incentivi conto termico consultare il catalogo GSE o l'autocertificazione Samsung.

2) Disponibile kit resistenze elettriche da 4 a 6 kW per modelli monofase.

* Condizioni di riferimento: Riscaldamento: Acqua entrante/uscente a 30/35°C, aria esterna a 7/6 °C BS/BU; Raffreddamento: Acqua entrante/uscente a 23/18°C; Aria esterna a 35°C BS.

** Condizioni di riferimento: Raffreddamento: aria interna a 27/19°C BS/BU; aria esterna a 35°C BS; Riscaldamento: aria interna a 20/15°C BS/BU, aria esterna a 7/6 °C BS/BU.

> EHS TDM Plus con Modulo Idronico

GAS
R410A

Unità esterne

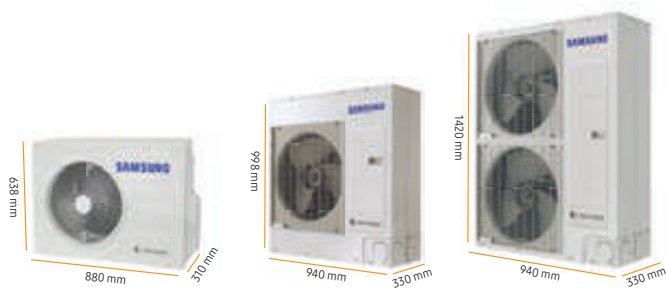

UNITÀ ESTERNE

- Unica esterna pompa di calore aria-acqua (idronico)/aria-aria (espansione diretta)
- Lato aria-acqua per risc./raff. a pavimento oppure per radiatori a bassa temp.
- Lato aria-acqua per produzione di acqua calda sanitaria
- Lato aria-aria con unità a parete/canalizzati ad espansione diretta
- Raffrescamento a pavimento con unità aria-aria in deumidificazione
- Gestione doppia temperatura (sanitario/riscaldamento)
- Possibilità impostazione climatica esterna
- Erogazione di max 90% della potenzialità anche con temperatura esterna di -10°C
- Funzionamento fino ad una temperatura esterna di -25°C
- Compressore unità esterna Inverter Rotary, Alimentazione: Monofase 220 V - 50 Hz

MODULO IDRONICO

- Scambiatore a piastre e pompa di circolazione integrata
- N°2 resistenze elettriche integrate (disattivabili) per funzione "Turbo" di riscaldamento acqua
- Comando a filo incluso remotizzabile per gestione completa lato idronica
- Temperatura di mandata acqua 5~55°C
- Alimentazione: Monofase 220 V - 50 Hz

Le unità sono dotate di garanzia standard pari a 2 anni estendibile fino ad un massimo di 5 anni.

CODICI		CARATTERISTICHE								LISTINO		
UNITÀ	CODICE PRODOTTO	ALIM.	HP	kW F.	kW T.	RISCALDAMENTO (COP)		RAFFREDDAMENTO (EER)		Detraibilità 65% ⁽ⁿ⁾ /Conto Termico	PREZZO	SET
						Aria/Acqua*	Aria/Aria**	Aria/Acqua*	Aria/Aria**		Singola unità	Set Completo
Esterna M. Idronico	AE044MXTPHEH/EU	monofase (1ph)	1,5	5,1	4,4	4,73	4,11	4,95	3,41	✓	€ 2.285,00	€ 6.370,00
	AE090MNYDEH/EU										€ 4.085,00	
Esterna M. Idronico	AE066MXTPHEH/EU	monofase (1ph)	2,2	6,7	6,6	4,49	4,08	4,53	3,40	✓	€ 2.455,00	€ 6.540,00
	AE090MNYDEH/EU										€ 4.085,00	
Esterna M. Idronico	AE090MXTPHEH/EU	monofase (1ph)	3,0	8,0	9,0	4,25	3,96	4,32	3,35	✓	€ 3.715,00	€ 7.800,00
	AE090MNYDEH/EU										€ 4.085,00	
Esterna M. Idronico	AE120MXTPHEH/EU	monofase (1ph)	4,3	12,0	12,0	4,41	3,85	4,14	3,30	✓	€ 5.095,00	€ 10.570,00
	AE160MNYDEH/EU										€ 5.475,00	
Esterna M. Idronico	AE160MXTPHEH/EU	monofase (1ph)	5,0	14,5	16,0	4,05	3,72	3,78	3,25	✓	€ 6.460,00	€ 11.935,00
	AE160MNYDEH/EU										€ 5.475,00	
Esterna M. Idronico	AE090MXTPGH/EU	trifase (3ph)	3,0	8,0	9,0	4,25	3,77	4,30	3,27	✓	€ 3.785,00	€ 7.955,00
	AE090MNYDGH/EU										€ 4.170,00	
Esterna M. Idronico	AE120MXTPGH/EU	trifase (3ph)	4,3	12,0	12,0	4,41	3,85	4,14	3,30	✓	€ 5.310,00	€ 10.845,00
	AE160MNYDGH/EU										€ 5.535,00	
Esterna M. Idronico	AE160MXTPGH/EU	trifase (3ph)	5,0	14,5	16,0	4,05	3,72	3,78	3,25	✓	€ 6.585,00	€ 12.120,00
	AE160MNYDGH/EU										€ 5.535,00	

Estensione garanzia

È possibile estendere la garanzia standard fino ad un massimo di 5 anni; i codici riportati nella tabella fanno riferimento ad un'estensione rispettivamente fino ad un massimo di 3 o 5 anni e sono associati alle esterne EHS.

CODICE	TIPOLOGIA ESTENSIONE	PREZZO
P-SAC-1SXXS18S	da associare ad esterna serie EHS per estensione della garanzia standard fino a 3 anni	€ 335,00
P-SAC-3SXXS18S	da associare ad esterna serie EHS per estensione della garanzia standard fino a 5 anni	€ 545,00

Accessori

CODICE PRODOTTO	COPIA DI GIUNTI 2 TUBI	PREZZO
MXJ-YA1509M	≤ 15.0 kW - ≤ 6HP (valido per tutti i modelli)	€ 120,00

1) Per le combinazioni che beneficiano delle detrazioni fiscali o incentivi conto termico consultare il catalogo GSE o l'autocertificazione Samsung.

* Condizioni di riferimento: Riscaldamento: Acqua entrante/uscente a 30/35°C, aria esterna a 7/6 °C BS/BU; Raffreddamento: Acqua entrante/uscente a 23/18°C; Aria esterna a 35°C BS.

** Condizioni di riferimento: Raffreddamento: aria interna a 27/19°C BS/BU; aria esterna a 35°C BS; Riscaldamento: aria interna a 20/15°C BS/BU, aria esterna a 7/6 °C BS/BU.

> Unità interne

Parete WindFree (da abbinare kit valvole EEV)



- Modalità WindFree per evitare getti d'aria diretti grazie a 21.000 microfori
- Funzione Artificial Intelligence: l'unità analizza l'utilizzo del utente e replica le modalità più appropriate in base alla situazione

Le unità sono dotate di garanzia standard pari a 2 anni estendibile fino ad un massimo di 5 anni.



WINDFREE



CONTROLLO
VOCALE (BIXBY)



SILENZIOSITÀ
19 dBA



FILTRO TRIPLE CARE
ANTIBATTERICO



SPI AIR PURIFIER
(OPZIONALE)

CODICI UNITÀ INTERNA		CARATTERISTICHE					LISTINO
CODICE PRODOTTO	kW F.	kW T.	PRESSIONE SONORA dBA (min/max)	DIMENSIONI mm	PORTATA MAX. (m ³ /h)	TIPO REFRIGERANTE ⁽¹⁾	PREZZO Singola unità
AE022TNXDEG/EU	2,2	2,5	-	-	7.2	R410A	€ 910,00
AE028TNXDEG/EU	2,8	3,2	-	-	9.3	R410A	€ 955,00
AE036TNXDEG/EU	3,6	4,0	-	-	10.0	R410A	€ 1.010,00
AE056TNXDEG/EU	5,6	6,3	-	-	15.9	R410A	€ 1.095,00
AE071TNXDEG/EU	7,1	8,0	-	-	17.6	R410A	€ 1.140,00

Accessori opzionali

CODICE PRODOTTO	COMANDI LOCALI	PREZZO (Singola unità)
MWR-WG00KN	Comando a filo advance	€ 205,00
MWR-WE13N	Comando a filo premium con programmazione settimanale per unità interne e ERV	€ 180,00
MWR-SH11N	Comando a filo touch	€ 170,00
VALVOLE SINGOLE EEV E DISTRIBUTORI EEV (obbligatori per le unità a Parete)		
MXD-E24K132A	Distributori 2 Attacchi - 1 Attacco fino a: 3.6 kW - 1 Attacco da 5.6 a 7.1 kW	€ 415,00
MXD-E24K200A	Distributori 2 Attacchi - 2 Attacchi fino a 3.6 kW	€ 415,00
MXD-E24K232A	Distributori 2 Attacchi - 2 Attacchi da 5.6 a 7.1 kW	€ 530,00
MXD-E24K300A	Distributori 3 Attacchi - 2 Attacchi fino a 3.6 kW - 1 Attacco da 5.6 a 7.1 kW	€ 530,00
MXD-E32K200A	Distributori 3 Attacchi - 3 Attacchi fino a 3.6 kW	€ 415,00
MXD-E32K224A	Distributori 3 Attacchi - 1 Attacco fino a: 3.6 kW - 2 Attacchi da 5.6 a 7.1 kW	€ 530,00
MXD-E32K300A	Distributori 3 Attacchi - 3 Attacchi da 5.6 a 7.1 kW	€ 530,00
MEV-E24SA	Valvola di espansione EEV singola solo per unità interne a Parete - Potenze tra 2.0 kW e 3.6 kW < 1.25 HP	€ 160,00
MEV-E32SA	Valvola di espansione EEV singola solo per unità interne a Parete - Potenze tra 5.6 kW e 9.0 kW da 1.25 a 3.2 HP	€ 170,00

I prezzi si intendono IVA e trasporto esclusi.

¹⁾ GWP = 2088 (Potenziale di riscaldamento globale del refrigerante utilizzato). I climatizzatori Samsung contengono Gas Fluorurati ad effetto serra R410A.

> Unità interne

Parete AR5000 (da abbinare kit valvole EEV)



- Abbinare Kit Valvole EEV remote (obbligatorio)
- Sonni tranquilli grazie alla funzione Good Sleep, Comando Wireless incluso

Le unità sono dotate di garanzia standard pari a 2 anni estendibile fino ad un massimo di 5 anni.



FILTRO
3 CARE



FUNZIONE
GOOD SLEEP



SPI AIR PURIFIER
(OPZIONALE)

CODICI UNITÀ INTERNA		CARATTERISTICHE					LISTINO
CODICE PRODOTTO	kW F.	kW T.	PRESSIONE SONORA dBA (min/max)	DIMENSIONI mm	PORTATA MAX. (m ³ /h)	TIPO REFRIGERANTE ⁽¹⁾	PREZZO Singola unità
AE022MNADEH/EU	2,2	2,5	23/33	750 x 249 x 246	6,5	R410A	€ 895,00
AE028MNADEH/EU	2,8	3,2	25/35	750 x 249 x 246	8,5	R410A	€ 935,00
AE036MNADEH/EU	3,6	4,0	29/36	826 x 261 x 261	10,0	R410A	€ 990,00
AE056MNADEH/EU	5,6	6,3	32/39	1065 x 301 x 294	15,0	R410A	€ 1.075,00
AE071MNADEH/EU	7,1	8,0	36/44	1065 x 301 x 294	17,4	R410A	€ 1.120,00

Accessori opzionali

CODICE PRODOTTO	COMANDI LOCALI	PREZZO (Singola unità)
MWR-WG00KN	Comando a filo advance	€ 205,00
MWR-WE13N	Comando a filo premium con programmazione settimanale per unità interne e ERV	€ 180,00
MWR-SH11N	Comando a filo touch	€ 170,00
VALVOLE SINGOLE EEV E DISTRIBUTORI EEV (obbligatori per le unità a Parete)		
MXD-E24K132A	Distributori 2 Attacchi - 1 Attacco fino a: 3.6 kW - 1 Attacco da 5.6 a 7.1 kW	€ 415,00
MXD-E24K200A	Distributori 2 Attacchi - 2 Attacchi fino a 3.6 kW	€ 415,00
MXD-E24K232A	Distributori 2 Attacchi - 2 Attacchi da 5.6 a 7.1 kW	€ 530,00
MXD-E24K300A	Distributori 3 Attacchi - 2 Attacchi fino a 3.6 kW - 1 Attacco da 5.6 a 7.1 kW	€ 530,00
MXD-E32K200A	Distributori 3 Attacchi - 3 Attacchi fino a 3.6 kW	€ 415,00
MXD-E32K224A	Distributori 3 Attacchi - 1 Attacco fino a: 3.6 kW - 2 Attacchi da 5.6 a 7.1 kW	€ 530,00
MXD-E32K300A	Distributori 3 Attacchi - 3 Attacchi da 5.6 a 7.1 kW	€ 530,00
MEV-E24SA	Valvola di espansione EEV singola solo per unità interne a Parete - Potenze tra 2.0 kW e 3.6 kW <1.25 HP	€ 160,00
MEV-E32SA	Valvola di espansione EEV singola solo per unità interne a Parete - Potenze tra 5.6 kW e 9.0 kW da 1.25 a 3.2 HP	€ 170,00

I prezzi si intendono IVA e trasporto esclusi.

1) GWP = 2088 (Potenziale di riscaldamento globale del refrigerante utilizzato). I climatizzatori Samsung contengono Gas Fluorurati ad effetto serra R410A.

Il clima a portata di App

Associando il kit Wi-Fi (mod. MIM-H04EN) alle pompe di calore Samsung è possibile la gestione da remoto mediante la app Samsung SmartThings². L'applicazione consente da remoto¹ l'accensione, spegnimento e controllo di tutte le funzioni inclusa la programmazione settimanale. L'applicazione SmartThings consente inoltre mediante la stessa interfaccia di gestire tutti gli elettrodomestici Samsung dotati di Wi-Fi.

¹)Disponibile per iPhone e Android. Per l'applicazione Samsung sono richiesti una connessione di rete e un account.

²)Alcune funzionalità potrebbero non essere disponibili a seconda del modello. Il design UI e il nome dell'Applicazione possono essere aggiornati.

> Unità interne

Console



- Slim & Smart Design; Doppia mandata dell'aria in riscaldamento
- Dispositivo SPI Air Purifier; Display digitale; Comando wireless incluso

Le unità sono dotate di garanzia standard pari a 2 anni estendibile fino ad un massimo di 5 anni.



CODICI UNITÀ INTERNA		CARATTERISTICHE					LISTINO
CODICE PRODOTTO	kW F.	kW T.	PRESSIONE SONORA dBA (min/max)	DIMENSIONI mm	PORTATA MAX. (m ³ /h)	TIPO REFRIGERANTE ⁽¹⁾	PREZZO Singola unità
AE022MNJDEH/EU	2,2	2,5	30/34	720 x 620 x 199	6.3	R410A	€ 1.030,00
AE028MNJDEH/EU	2,8	3,2	34/38	720 x 620 x 199	7.0	R410A	€ 1.075,00
AE036MNJDEH/EU	3,6	4,0	34/39	720 x 620 x 199	8.5	R410A	€ 1.120,00
AE056MNJDEH/EU	5,6	6,3	37/43	720 x 620 x 199	13.0	R410A	€ 1.250,00

Accessori opzionali

CODICE PRODOTTO	COMANDI LOCALI	PREZZO (Singola unità)
MWR-WG00KN	Comando a filo advance	€ 205,00
MWR-WE13N	Comando a filo premium con programmazione settimanale per unità interne e ERV	€ 180,00
MWR-SH11N	Comando a filo touch	€ 170,00

Canalizzabile Bassa/Media prevalenza



- Design Slim per facilitare le operazioni di installazione e di manutenzione
- Flessibilità di installazione grazie alla possibilità di modificare l'aspirazione (posteriore o inferiore)

Le unità sono dotate di garanzia standard pari a 2 anni estendibile fino ad un massimo di 5 anni.



CODICI UNITÀ INTERNA		CARATTERISTICHE					LISTINO
CODICE PRODOTTO	kW F.	kW T.	PRESSIONE SONORA dBA (min/max)	DIMENSIONI mm	PORTATA MAX. PREVALENZA (m ³ /h) (Pa)	TIPO REFRIGERANTE ⁽¹⁾	PREZZO Singola unità
AE022MNLDEH/EU	2,2	2,5	21/26	700 x 199 x 600	7.0 29.4	R410A	€ 945,00
AE028MNLDEH/EU	2,8	3,2	23/28	700 x 199 x 600	7.5 29.4	R410A	€ 980,00
AE036MNLDEH/EU	3,6	4,0	27/32	700 x 199 x 600	7.5 29.4	R410A	€ 1.010,00
AE056MNLDEH/EU	5,6	6,3	31/36	900 x 199 x 600	12.0 39.2	R410A	€ 1.145,00
AE071MNMPEH/EU	7,1	8,0	29/37	850 x 250 x 700	22.0 147.2	R410A	€ 1.280,00
AE090MNMPEH/EU	9,0	10,0	32/38	1200 x 250 x 700	29.0 147.2	R410A	€ 1.410,00

Accessori opzionali

CODICE PRODOTTO	COMANDI LOCALI	PREZZO (Singola unità)
MWR-WG00KN	Comando a filo advance	€ 205,00
AR-EH03E	Comando wireless	€ 77,00
MWR-WE13N	Comando a filo premium con programmazione settimanale per unità interne e ERV	€ 180,00
MWR-SH11N	Comando a filo touch	€ 170,00
MRK-A10N	Ricevitore completo di connettore (da abbinare a Comando wireless AR-EH03E) solo per modelli canalizzati	€ 82,00
POMPE DI SCARICO CONDENZA INTERNA		
MDP-E075SEE3D	per i modelli dal 2.2 al 5.6 kW	€ 128,00
MDP-G075SQ	per i modelli 7.1 e 9.0 kW	€ 132,00
MDP-G075SP	per i modelli 7.1 e 9.0 kW	€ 132,00

> Accessori

Plenum

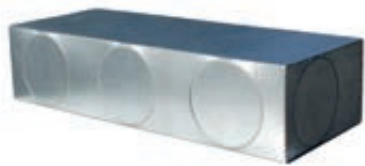

- Lamiera elettrozincata in fogli di alluminio isolati con schiuma di polisocianurato espanso
- Prefori di diametro da 150/200 mm
- Collarini inclusi
- Isolante interno alluminato da 10 mm
- Termoisolante, ignifugo, impermeabile

CODICI				LISTINO
CODICE PLENUM	CODICE INTERNE COMPATIBILI	PREFORI FRONTALI	PREFORI LATERALI	PREZZO
ACL-A202PST	AE022MNLDEH/EU AE028MNLDEH/EU AE036MNLDEH/EU	3	2	€ 220,00
ACL-A204PST	AE056MNLDEH/EU	4	2	€ 270,00
ACL-A508PST	AE071MNMPEH/EU	3	2	€ 275,00
ACL-A512PST	AE090MNMPEH/EU	5	2	€ 345,00

Kit multizona



- Plenum in lamiera elettrozincata in fogli di alluminio isolati con schiuma di polisocianurato espanso
- Collarini con diametro di 150 mm
- Isolante interno alluminato da 10 mm
- Termoisolante, ignifugo, impermeabile
- Tubo flessibile in alluminio doppia parete da 10 m
- Griglia di ripresa in alluminio 600x400 mm; filtro incluso
- Fascette stringitubo incluse

CODICI			LISTINO
CODICE PLENUM	CODICE INTERNE COMPATIBILI	NUMERO USCITE	PREZZO
ACL-A032PQ2	AE022MNLDEH/EU AE028MNLDEH/EU AE036MNLDEH/EU	2	€ 900,00
ACL-A033PQ3		3	€ 1.090,00
ACL-A902PQ2		2	€ 975,00
ACL-A903PQ3	AE056MNLDEH/EU	3	€ 1.130,00
ACL-A952PQ2	AE071MNMPEH/EU	2	€ 950,00
ACL-A953PQ3		3	€ 1.150,00
ACL-A954PQ4		4	€ 1.370,00
ACL-A973PQ3	AE090MNMPEH/EU	3	€ 1.190,00
ACL-A974PQ4		4	€ 1.400,00
ACL-A975PQ5		5	€ 1.890,00

> EHS Split con ClimateHub

Panoramica del Sistema

Samsung EHS ClimateHub R32 è il sistema integrato da interno che consente il riscaldamento, raffrescamento e produzione di acqua calda sanitaria in associazione con unità esterne in pompa di calore della serie EHS Split R32. Il sistema ClimateHub comprende al suo interno tutti i principali componenti idraulici: in questo modo è possibile risparmiare spazio utile all'interno dell'abitazione.

L'unità esterna viene collegata al ClimateHub attraverso una coppia di tubazioni per refrigerante.

Unità Esterna Aria-Aria
Garantisce prestazioni elevate in ogni condizione.



Tubazione Refrigerante

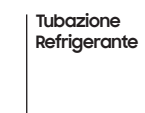

ClimateHub
Produce acqua calda/ refrigerata ed acqua calda sanitaria.



Pannello Fotovoltaico
(non di fornitura Samsung) ClimateHub è già predisposto con contatto fotovoltaico.



Erogazione Acqua Calda
L'acqua calda presente nell'accumulo può essere utilizzata in qualsiasi momento della giornata.

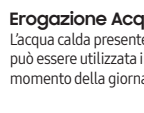





Riscaldamento/Raffrescamento a pavimento
L'acqua calda circola nei pannelli a pavimento riscaldando/raffrescando l'ambiente.



Kit Wi-Fi
Consente monitoraggio e gestione del sistema mediante Smartphone anche da remoto utilizzando l'app SmartThings.



Pannello comandi MWR-WW10N
(obbligatorio) Gestione parte idronica.



Configurazioni Aria - Acqua

EHS SPLIT + ClimateHub + Comandi a filo (MWR-WW10N)

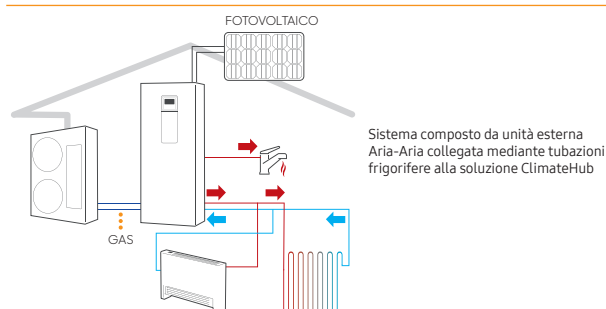

EHS SPLIT + Mod. Idronico + Accumulo

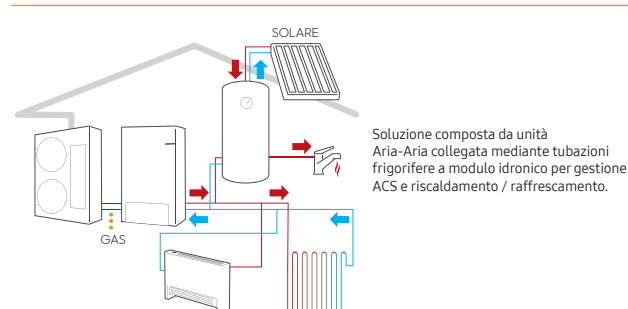

Unità esterne

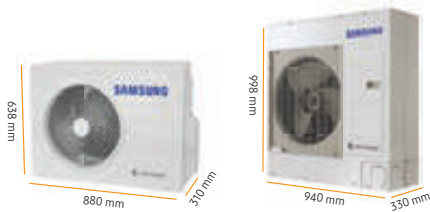

UNITÀ ESTERNE

- Pompa di calore aria-acqua
- Lato aria-acqua per risc./raff. a pavimento oppure per radiatori a bassa temp.
- Lato aria-acqua per produzione di acqua calda sanitaria
- Gestione doppia temperatura (sanitario/riscaldamento)
- Possibilità impostazione climatica esterna
- Erogazione di max 90% della potenzialità anche con temperatura esterna di -10°C
- Funzionamento fino ad una temperatura esterna di -25°C
- Compressore unità esterna Inverter Twin Rotary
- Collegamento a Kit Wi-Fi opzionale o sistemi di controllo centralizzati
- Comunicazione con protocollo "Nasa"
- Alimentazione: Monofase 220 V - 50 Hz o Trifase 400 V - 50 Hz

CLIMATEHUB

- Scambiatore ad alta efficienza a piastre saldobrasate
- Resistenza di backup da 2 kW o da 6 kW⁽²⁾
- Pannellino removibile per la manutenzione e la gestione delle componenti interne.
- Predisposizione per comando MWR-WW10N
- Comando a filo MWR-WW10N obbligatorio non incluso
- Temperatura di mandata acqua 5~65°C
- Alimentazione: Monofase 220 V - 50 Hz o Trifase 400 V - 50 Hz

Le unità sono dotate di garanzia standard pari a 2 anni estendibile fino ad un massimo di 5 anni.

CODICI		CARATTERISTICHE							LISTINO		
UNITÀ	CODICE PRODOTTO	ALIM.	HP	kW F.	kW T.	RISCALDAMENTO	RAFFREDDAMENTO	Detraibilità 65% ⁽¹⁾ / Conto Termico	PREZZO	COMANDO (Obbligatorio)	SET
						(COP)	(EER)				
		Unità esterna			Aria/Acqua*		Aria/Acqua**				
Esterna ClimateHub	AE040RXEDEG/EU	monofase (1ph)	2.0	5.0	4.4	5,2	4,59	✓	€ 1.930,00	€ 200	€ 7.400,00
	AE200RNWSEG/EU								€ 5.270,00		
Esterna ClimateHub	AE040RXEDEG/EU	monofase (1ph)	2.0	5.0	4.4	5,2	4,59	✓	€ 1.930,00	€ 200	€ 7.760,00
	AE260RNWSEG/EU								€ 5.630,00		
Esterna ClimateHub	AE060RXEDEG/EU	monofase (1ph)	2.2	6.5	6.0	4,92	4,42	✓	€ 2.235,00	€ 200	€ 7.705,00
	AE200RNWSEG/EU								€ 5.270,00		
Esterna ClimateHub	AE060RXEDEG/EU	monofase (1ph)	2.2	6.5	6.0	4,92	4,42	✓	€ 2.235,00	€ 200	€ 8.065,00
	AE260RNWSEG/EU								€ 5.630,00		
Esterna ClimateHub	AE090RXEDEG/EU	monofase (1ph)	3.2	8.7	9.0	4,81	4,12	✓	€ 3.345,00	€ 200	€ 8.815,00
	AE200RNWSEG/EU								€ 5.270,00		
Esterna ClimateHub	AE090RXEDEG/EU	monofase (1ph)	3.2	8.7	9.0	4,81	4,12	✓	€ 3.345,00	€ 200	€ 9.175,00
	AE260RNWSEG/EU								€ 5.630,00		
Esterna ClimateHub	AE090RXEDGG/EU	trifase (3ph)	3.2	8.7	9.0	4,81	4,12	✓	€ 3.490,00	€ 200	€ 9.600,00
	AE260RNWSGG/EU								€ 5.910,00		

1) Per le combinazioni che beneficiano delle detrazioni fiscali o incentivi conto termico consultare il catalogo GSE o l'autocertificazione Samsung.

2) Disponibile kit resistenze elettriche da 4 e 6 kW per modelli monofase.

* Condizioni di riferimento: Riscaldamento: Acqua entrante/uscente a 30/35°C, aria esterna a 7/6 °C BS/BU; Raffreddamento: Acqua entrante/uscente a 23/18°C; Aria esterna a 35°C BS.

** Condizioni di riferimento: Raffreddamento: aria interna a 27/19°C BS/BU; aria esterna a 35°C BS; Riscaldamento: aria interna a 20/15°C BS/BU, aria esterna a 7/6 °C BS/BU.

Estensione garanzia

È possibile estendere la garanzia standard fino ad un massimo di 5 anni; i codici riportati nella tabella fanno riferimento ad un'estensione rispettivamente fino ad un massimo di 3 o 5 anni e sono associati alle esterne EHS.

CODICE	TIPOLOGIA ESTENSIONE	PREZZO
P-SAC-1SXXS18S	da associare ad esterna serie EHS per estensione della garanzia standard fino a 3 anni	€ 335,00
P-SAC-3SXXS18S	da associare ad esterna serie EHS per estensione della garanzia standard fino a 5 anni	€ 545,00



Il clima a portata di App

Associando il kit Wi-Fi (mod. MIM-H04EN) alle pompe di calore Samsung è possibile la gestione da remoto mediante la app Samsung SmartThings². L'applicazione consente da remoto¹ l'accensione, spegnimento e controllo di tutte le funzioni inclusa la programmazione settimanale. L'applicazione SmartThings consente inoltre mediante la stessa interfaccia di gestire tutti gli elettrodomestici Samsung dotati di Wi-Fi.

1) Disponibile per iPhone e Android. Per l'applicazione Samsung sono richiesti una connessione di rete e un account.

2) Alcune funzionalità potrebbero non essere disponibili a seconda del modello. Il design UI e il nome dell'Applicazione possono essere aggiornati.

> EHS Split con Modulo Idronico

GAS

R32

Unità esterne

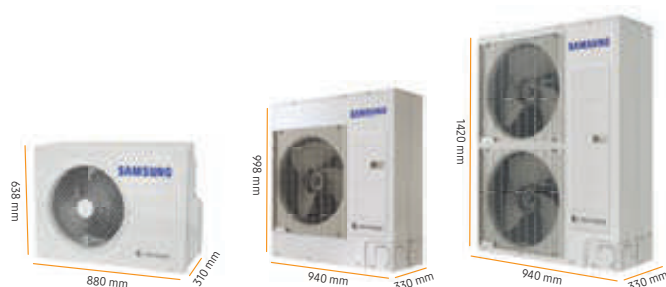

UNITÀ ESTERNE

- Pompa di calore aria-acqua
- Lato aria-acqua per risc./raff. a pavimento oppure per radiatori a bassa temp.
- Lato aria-acqua per produzione di acqua calda sanitaria
- Gestione doppia temperatura (sanitario/riscaldamento)
- Possibilità impostazione climatica esterna
- Erogazione di max 90% della potenzialità anche con temperatura esterna di -10°C
- Funzionamento fino ad una temperatura esterna di -25°C
- Compressore unità esterna Inverter Twin Rotary
- Collegamento a Kit Wi-Fi opzionale o sistemi di controllo centralizzati
- Comunicazione con protocollo "Nasa"
- Alimentazione: Monofase 220 V - 50 Hz o Trifase 400 V - 50 Hz

MODULO IDRONICO

- Scambiatore a piastre e pompa di circolazione integrata
- N°2 resistenze elettriche integrate (disattivabili) per funzione "Turbo" di riscaldamento acqua
- Comando a filo incluso remotizzabile per gestione completa lato idronica
- Temperatura di mandata acqua 5-65°C
- Alimentazione: Monofase 220 V - 50 Hz o Trifase 400 V - 50 Hz

Le unità sono dotate di garanzia standard pari a 2 anni estendibile fino ad un massimo di 5 anni.

CODICI		CARATTERISTICHE							LISTINO	
UNITÀ	CODICE PRODOTTO	ALIM.	HP	kW F.	kW T.	RISCALDAMENTO (COP)	RAFFREDDAMENTO (EER)	Detraibilità 65% ⁽¹⁾ / Conto Termico	PREZZO	SET
						Aria/Acqua*	Aria/Acqua**			
Esterna M. Idronico	AE040RXEDEG/EU	monofase (1ph)	2.0	5.0	4.4	5,1	3,97	✓	€ 1.930,00	€ 5.970,00
	AE090RNYDEG/EU								€ 4.040,00	
Esterna M. Idronico	AE060RXEDEG/EU	monofase (1ph)	2.2	6.5	6.0	4,8	3,71	✓	€ 2.235,00	€ 6.275,00
	AE090RNYDEG/EU								€ 4.040,00	
Esterna M. Idronico	AE090RXEDEG/EU	monofase (1ph)	3.2	8.7	9.0	4,48	3,64	✓	€ 3.345,00	€ 7.385,00
	AE090RNYDEG/EU								€ 4.040,00	
Esterna M. Idronico	AE090RXEDGG/EU	trifase (3ph)	3.2	8.7	9.0	4,48	3,64	✓	€ 3.490,00	€ 7.615,00
	AE090RNYDGG/EU								€ 4.125,00	

Estensione garanzia

È possibile estendere la garanzia standard fino ad un massimo di 5 anni; i codici riportati nella tabella fanno riferimento ad un'estensione rispettivamente fino ad un massimo di 3 o 5 anni e sono associati alle esterne EHS.

CODICE	TIPOLOGIA ESTENSIONE	PREZZO
P-SAC-1SXXS18S	da associare ad esterna serie EHS per estensione della garanzia standard fino a 3 anni	€ 335,00
P-SAC-3SXXS18S	da associare ad esterna serie EHS per estensione della garanzia standard fino a 5 anni	€ 545,00

I prezzi si intendono IVA e trasporto esclusi.

1) Per le combinazioni che beneficiano delle detrazioni fiscali o incentivi conto termico consultare il catalogo GSE o l'autocertificazione Samsung.

** Condizioni di riferimento: Riscaldamento: Acqua entrante/uscente a 30/35°C, aria esterna a 7/6 °C BS/BU; Raffreddamento: Acqua entrante/uscente a 23/18°C; Aria esterna a 35°C BS.

** Condizioni di riferimento: Raffreddamento: aria interna a 27/19°C BS/BU; aria esterna a 35°C BS; Riscaldamento: aria interna a 20/15°C BS/BU, aria esterna a 7/6 °C BS/BU.

Unità esterne

GAS
R410A

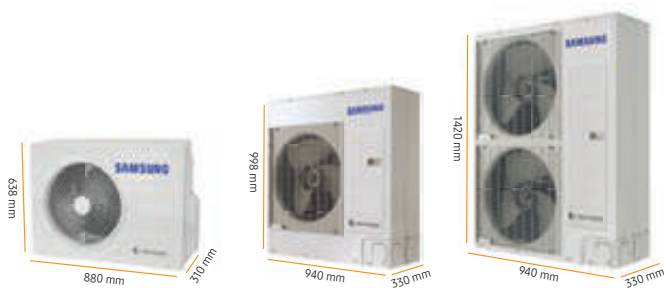

Certificazione Eurovent

UNITÀ ESTERNE

- Pompa di calore aria-acqua
- Lato aria-acqua per risc./raff. a pavimento oppure per radiatori a bassa temp.
- Lato aria-acqua per produzione di acqua calda sanitaria
- Gestione doppia temperatura (sanitario/riscaldamento)
- Possibilità impostazione climatica esterna
- Erogazione di max 90% della potenzialità anche con temperatura esterna di -10°C
- Funzionamento fino ad una temperatura esterna di -25°C
- Compressore unità esterna Inverter Twin Rotary
- Collegamento a Kit Wi-Fi opzionale o sistemi di controllo centralizzati
- Comunicazione con protocollo "Nasa"
- Alimentazione: Monofase 220 V - 50 Hz o Trifase 400 V - 50 Hz

MODULO IDRONICO

- Scambiatore a piastre e pompa di circolazione integrata
- N°2 resistenze elettriche integrate (disattivabili) per funzione "Turbo" di riscaldamento acqua
- Comando a filo incluso remotizzabile per gestione completa lato idronica
- Temperatura di mandata acqua 5-55°C
- Alimentazione: Monofase 220 V - 50 Hz o Trifase 400 V - 50 Hz

Le unità sono dotate di garanzia standard pari a 2 anni estendibile fino ad un massimo di 5 anni.

CODICI		CARATTERISTICHE						LISTINO		
UNITÀ	CODICE PRODOTTO	ALIM. Unità esterna	HP	kW F.	kW T.	RISCALDAMENTO (COP)	RAFFREDDAMENTO (EER)	Detraibilità 65% ⁽¹⁾ / Conto Termico	PREZZO	SET
						Aria/Acqua*	Aria/Acqua**		Singola unità	Set Completo
Esterna	AE040XEDEH/EU	monofase (1ph)	2.0	5.0	4.4	5,1	3,97	✓	€ 1.775,00	€ 5.185,00
M. Idronico	AE090JNYDEH/EU								€ 3.410,00	
Esterna	AE060XEDEH/EU	monofase (1ph)	2.2	6.5	6.0	4,8	3,71	✓	€ 2.060,00	€ 5.470,00
M. Idronico	AE090JNYDEH/EU								€ 3.410,00	
Esterna	AE090XEDEH/EU	monofase (1ph)	3.2	8.0	9.0	4,48	3,64	✓	€ 3.080,00	€ 6.490,00
M. Idronico	AE090JNYDEH/EU								€ 3.410,00	
Esterna	AE120XEDEH/EU	monofase (1ph)	4.0	12.0	12.0	4,63	3,87	✓	€ 4.485,00	€ 9.100,00
M. Idronico	AE160JNYDEH/EU								€ 4.615,00	
Esterna	AE140XEDEH/EU	monofase (1ph)	4.5	14.0	14.0	4,44	3,68	✓	€ 4.615,00	€ 9.230,00
M. Idronico	AE160JNYDEH/EU								€ 4.615,00	
Esterna	AE160XEDEH/EU	monofase (1ph)	5.0	15.0	16.0	4,26	3,62	✓	€ 5.325,00	€ 9.940,00
M. Idronico	AE160JNYDEH/EU								€ 4.615,00	
Esterna	AE090XJEDGH/EU	trifase (3ph)	3.2	7.5	9.0	4,48	3,64	✓	€ 3.215,00	€ 6.745,00
M. Idronico	AE090JNYDGH/EU								€ 3.530,00	
Esterna	AE120XJEDGH/EU	trifase (3ph)	4.0	12.0	12.0	4,63	3,87	✓	€ 4.665,00	€ 9.420,00
M. Idronico	AE160JNYDGH/EU								€ 4.755,00	
Esterna	AE140XJEDGH/EU	trifase (3ph)	4.5	14.0	14.0	4,44	3,68	✓	€ 4.920,00	€ 9.675,00
M. Idronico	AE160JNYDGH/EU								€ 4.755,00	
Esterna	AE160XJEDGH/EU	trifase (3ph)	5.0	15.0	16.0	4,44	3,62	✓	€ 5.630,00	€ 10.385,00
M. Idronico	AE160JNYDGH/EU								€ 4.755,00	

Estensione garanzia

È possibile estendere la garanzia standard fino ad un massimo di 5 anni; i codici riportati nella tabella fanno riferimento ad un'estensione rispettivamente fino ad un massimo di 3 o 5 anni e sono associati alle esterne EHS.

CODICE	TIPOLOGIA ESTENSIONE	PREZZO
P-SAC-1SXXS18S	da associare ad esterna serie EHS per estensione della garanzia standard fino a 3 anni	€ 335,00
P-SAC-3SXXS18S	da associare ad esterna serie EHS per estensione della garanzia standard fino a 5 anni	€ 545,00

I prezzi si intendono IVA e trasporto esclusi.

1) Per le combinazioni che beneficiano delle detrazioni fiscali o incentivi conto termico consultare il catalogo GSE o l'autocertificazione Samsung.

* Condizioni di riferimento: Riscaldamento: Acqua entrante/uscente a 30/35°C, aria esterna a 7/6 °C BS/BU; Raffreddamento: Acqua entrante/uscente a 23/18°C; Aria esterna a 35°C BS.

** Condizioni di riferimento: Raffreddamento: aria interna a 27/19°C BS/BU; aria esterna a 35°C BS; Riscaldamento: aria interna a 20/15°C BS/BU, aria esterna a 7/6 °C BS/BU.

> EHS Mono con ClimateHub

Panoramica del Sistema

Samsung EHS ClimateHub R32 è il sistema integrato da interno che consente il riscaldamento, raffrescamento e produzione di acqua calda sanitaria in associazione con unità esterne in pompa di calore della serie EHS Mono R32. Il sistema ClimateHub comprende al suo interno tutti i principali componenti idraulici: in questo modo è possibile risparmiare spazio utile all'interno dell'abitazione.

L'unità esterna viene collegata al ClimateHub attraverso una coppia di tubazioni per l'acqua.

Unità Esterna Aria-Acqua
Garantisce prestazioni elevate in ogni condizione.

Tubazione Acqua

ClimateHub
Produce acqua calda/ refrigerata ed acqua calda sanitaria.

Pannello Fotovoltaico
(non di fornitura Samsung)
ClimateHub è già predisposto con contatto fotovoltaico.

Riscaldamento/Raffrescamento a pavimento
L'acqua calda circola nei pannelli a pavimento riscaldando/raffrescando l'ambiente.

Erogazione Acqua Calda
L'acqua calda presente nell'accumulo può essere utilizzata in qualsiasi momento della giornata.

Kit Wi-Fi
Consente monitoraggio e gestione del sistema mediante Smartphone anche da remoto utilizzando l'app SmartThings.

Pannello comandi MWR-WW10N
(obbligatorio)
Gestione parte idronica.

Configurazioni Aria - Acqua

EHS MONO + ClimateHub + Comandi a filo (MWR-WW10N)

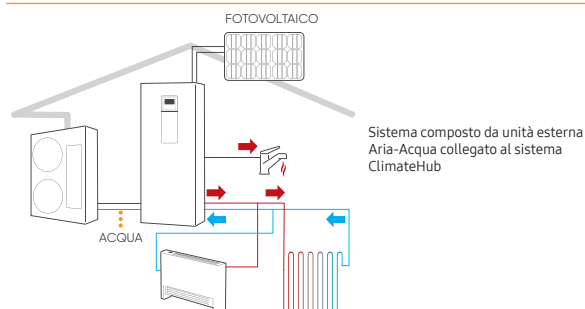

EHS MONO + Kit di controllo + Accumulo

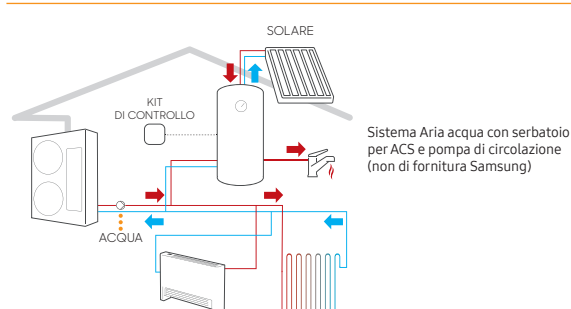

Unità esterne

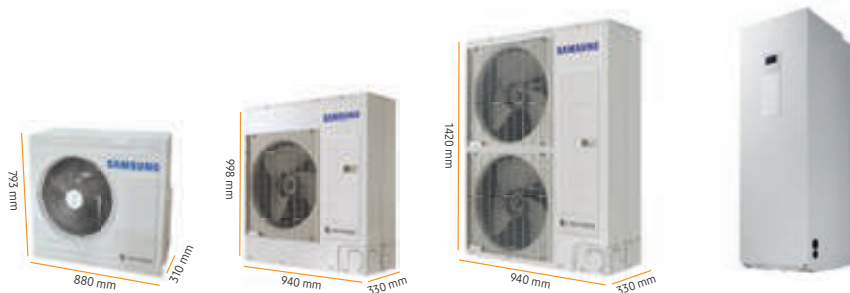

UNITÀ ESTERNE

- Pompa di calore aria-acqua
- Lato aria-acqua per risc./raff. a pavimento oppure per radiatori a bassa temp.
- Lato aria-acqua per produzione di acqua calda sanitaria
- Gestione doppia temperatura (sanitario/riscaldamento)
- Possibilità impostazione climatica esterna
- Erogazione di max 90% della potenzialità anche con temperatura esterna di -10°C
- Funzionamento fino ad una temperatura esterna di -25°C
- Compressore unità esterna Inverter Twin Rotary
- Collegamento a Kit Wi-Fi opzionale o sistemi di controllo centralizzati
- Comunicazione con protocollo "Nasa"
- Alimentazione: Monofase 220 V - 50 Hz o Trifase 400 V - 50 Hz

CLIMATEHUB

- Scambiatore ad alta efficienza a piastre saldobrasate
- Resistenza di backup da 2 kW o da 6 kW⁽²⁾
- Pannellino removibile per la manutenzione e la gestione delle componenti interne.
- Predisposizione per comando MWR-WW10N
- Comando a filo MWR-WW10N obbligatorio non incluso
- Temperatura di mandata acqua 5~65°C
- Alimentazione: Monofase 220 V - 50 Hz o Trifase 400 V - 50 Hz

Le unità sono dotate di garanzia standard pari a 2 anni estendibile fino ad un massimo di 5 anni.

CODICI		CARATTERISTICHE							LISTINO		
UNITÀ	CODICE PRODOTTO	ALIM.	HP	kW F.	kW T.	RISCALDAMENTO (COP)	RAFFREDDAMENTO (EER)	Detraibilità 65% ⁽¹⁾ /Conto Termico	PREZZO Singola unità	COMANDO (Obbligatorio)	SET
		Unità esterna				Aria/Acqua*	Aria/Acqua**			MWR-WW10N	
Esterna ClimateHub	AE050RXYDEG/EU	monofase (1ph)	2.0	5.0	5.0	4,85	4,39	✓	€ 4.680,00	€ 200	€ 10.270,00
	AE200RNWMEG/EU								€ 5.390,00		
Esterna ClimateHub	AE080RXYDEG/EU	monofase (1ph)	-	7.5	8.0	4,52	3,95	✓	€ 5.070,00	€ 200	€ 10.660,00
	AE200RNWMEG/EU								€ 5.390,00		
Esterna ClimateHub	AE080RXYDEG/EU	monofase (1ph)	2.8	7.5	12.0	4,52	3,95	✓	€ 5.070,00	€ 200	€ 11.000,00
	AE260RNWMEG/EU								€ 5.730,00		
Esterna ClimateHub	AE120RXYDEG/EU	monofase (1ph)	4.0	12.0	12.0	4,53	4,33	✓	€ 7.230,00	€ 200	€ 12.820,00
	AE200RNWMEG/EU								€ 5.390,00		
Esterna ClimateHub	AE120RXYDEG/EU	monofase (1ph)	4.0	12.0	12.0	4,53	4,33	✓	€ 7.230,00	€ 200	€ 13.160,00
	AE260RNWMEG/EU								€ 5.730,00		
Esterna ClimateHub	AE160RXYDEG/EU	monofase (1ph)	5.0	14.0	16.0	4,42	4,27	✓	€ 7.940,00	€ 200	€ 13.530,00
	AE200RNWMEG/EU								€ 5.390,00		
Esterna ClimateHub	AE160RXYDEG/EU	monofase (1ph)	5.0	14.0	16.0	4,42	4,27	✓	€ 7.940,00	€ 200	€ 13.870,00
	AE260RNWMEG/EU								€ 5.730,00		
Esterna ClimateHub	AE080RXYDGG/EU	trifase (3ph)	-	7.5.0	8.0	4,52	4,95	✓	€ 5.880,00	€ 200	€ 12.100,00
	AE260RNWGG/EU								€ 6.020,00		
Esterna ClimateHub	AE120RXYDGG/EU	trifase (3ph)	4.0	12.0	12.0	4,53	4,33	✓	€ 7.460,00	€ 200	€ 13.680,00
	AE260RNWGG/EU								€ 6.020,00		
Esterna ClimateHub	AE160RXYDGG/EU	trifase (3ph)	5.0	14.0	16.0	4,42	4,27	✓	€ 8.130,00	€ 200	€ 14.350,00
	AE260RNWGG/EU								€ 6.020,00		

Accessori

Nel caso in cui non si associ l'unità esterna EHS Mono al sistema ClimateHub è necessario collegare il kit di controllo, inclusivo del comando a filo MWR-WW10N



CODICE PRODOTTO	KIT DI CONTROLLO (da abbinare unità esterna)	PREZZO (Singola unità)
MIM-E03CN	Kit di controllo per EHS Mono R32 comprensivo di comando a filo MWR-WW10N	€ 860,00

Estensione garanzia

È possibile estendere la garanzia standard fino ad un massimo di 5 anni; i codici riportati nella tabella fanno riferimento ad un'estensione rispettivamente fino ad un massimo di 3 o 5 anni e sono associati alle esterne EHS.

CODICE	TIPOLOGIA ESTENSIONE	PREZZO
P-SAC-1SXXS18S	da associare ad esterna serie EHS per estensione della garanzia standard fino a 3 anni	€ 335,00
P-SAC-3SXXS18S	da associare ad esterna serie EHS per estensione della garanzia standard fino a 5 anni	€ 545,00

¹Per le combinazioni che beneficiano delle detrazioni fiscali o incentivi conto termico consultare il catalogo GSE o l'autocertificazione Samsung.

²Disponibile kit resistenze elettriche da 4 e 6 kW per modelli monofase.

* Condizioni di riferimento: Riscaldamento: Acqua entrante/uscente a 30/35°C, aria esterna a 7/6 °C BS/BU; Raffreddamento: Acqua entrante/uscente a 23/18°C; Aria esterna a 35°C BS.

** Condizioni di riferimento: Raffreddamento: aria interna a 27/19°C BS/BU; aria esterna a 35°C BS; Riscaldamento: aria interna a 20/15°C BS/BU, aria esterna a 7/6 °C BS/BU.

> EHS Mono

Unità esterne

GAS
R410A



Certificazione Eurovent

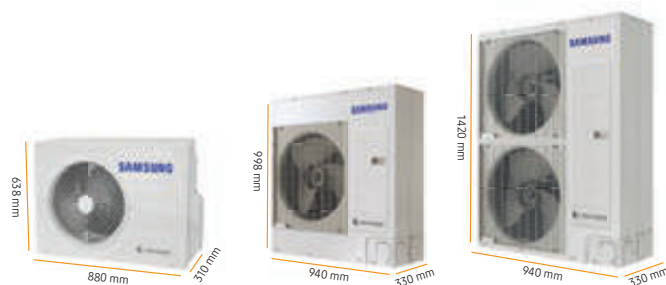

UNITÀ ESTERNE

- Scambiatore a piastre integrato
- Lato aria-acqua per risc./raff. a pavimento oppure per radiatori a bassa temp.
- Lato aria-acqua per produzione di acqua calda sanitaria
- Temperatura di mandata acqua 5~55°C
- Gestione doppia temperatura (sanitario/riscaldamento)
- Possibilità impostazione climatica esterna
- Erogazione di max 90% della potenzialità anche con temperatura esterna di -10°C
- Funzionamento fino ad una temperatura esterna di -25°C
- Compressore unità esterna Inverter Twin Rotary
- Collegamento a Kit Wi-Fi opzionale o sistemi di controllo centralizzati
- Comunicazione con protocollo "Nasa"
- Alimentazione: Monofase 220 V - 50 Hz o Trifase 400 V - 50 Hz

Le unità sono dotate di garanzia standard pari a 2 anni estendibile fino ad un massimo di 5 anni.

CODICE PRODOTTO	CARATTERISTICHE							LISTINO		
	ALIM.	HP	KW F.	KW T.	RISCALDAMENTO (COP)	RAFFREDDAMENTO (EER)	Detraibilità 65% ⁽¹⁾ /Conto Termico	PREZZO	KIT DI CONTROLLO	SET
	Unità esterna				Aria/Acqua*	Aria/Acqua**		Singola unità	MIM-E03A(B)N	Set Completo
AE050JXYDEH/EU	monofase (1ph)	2.0	5.0	5.0	4,72	4,13	✓	€ 4.310,00	€ 860,00	€ 5.170,00
AE090JXYDEH/EU	monofase (1ph)	3.2	7.5	9.0	4,21	3,85	✓	€ 4.670,00	€ 860,00	€ 5.530,00
AE120JXYDEH/EU	monofase (1ph)	4.0	12.0	12.0	4,51	3,8	✓	€ 6.650,00	€ 860,00	€ 7.510,00
AE140JXYDEH/EU	monofase (1ph)	4.5	13.0	14.0	4,46	3,71	✓	€ 7.045,00	€ 860,00	€ 7.905,00
AE160JXYDEH/EU	monofase (1ph)	5.0	14.0	16.0	4,21	3,65	✓	€ 7.310,00	€ 860,00	€ 8.170,00
AE090JXYDGH/EU	trifase (3ph)	3.2	7.5	9.0	4,21	3,65	✓	€ 5.410,00	€ 860,00	€ 6.270,00
AE120JXYDGH/EU	trifase (3ph)	4.0	12.0	12.0	4,51	3,8	✓	€ 6.865,00	€ 860,00	€ 7.725,00
AE140JXYDGH/EU	trifase (3ph)	4.5	13.0	14.0	4,46	3,71	✓	€ 7.310,00	€ 860,00	€ 8.170,00
AE160JXYDGH/EU	trifase (3ph)	5.0	14.0	16.0	4,21	3,65	✓	€ 7.485,00	€ 860,00	€ 8.345,00

Accessori

- Completo di morsetteria per collegamento sensori, valvole e resistenze
- Comando a filo incluso remotizzabile per la gestione della parte idronica
- Alimentazione: Monofase 220 V - 50 Hz



CODICE PRODOTTO	KIT DI CONTROLLO (da abbinare unità esterna)	PREZZO (Singola unità)
MIM-E03BN	Modello 050	€ 860,00
MIM-E03AN	Modello 090-120-140-160	€ 860,00

Estensione garanzia

È possibile estendere la garanzia standard fino ad un massimo di 5 anni; i codici riportati nella tabella fanno riferimento ad un'estensione rispettivamente fino ad un massimo di 3 o 5 anni e sono associati alle esterne EHS.

CODICE	TIPOLOGIA ESTENSIONE	PREZZO
P-SAC-1SXXS18S	da associare ad esterna serie EHS per estensione della garanzia standard fino a 3 anni	€ 335,00
P-SAC-3SXXS18S	da associare ad esterna serie EHS per estensione della garanzia standard fino a 5 anni	€ 545,00

I prezzi si intendono IVA e trasporto esclusi.

1) Per le combinazioni che beneficiano delle detrazioni fiscali o incentivi conto termico consultare il catalogo GSE o l'autocertificazione Samsung.

** Condizioni di riferimento: Riscaldamento: Acqua entrante/uscente a 30/35°C, aria esterna a 7/6 °C BS/BU; Raffreddamento: Acqua entrante/uscente a 23/18°C; Aria esterna a 35°C BS.

** Condizioni di riferimento: Raffreddamento: aria interna a 27/19°C BS/BU; aria esterna a 35°C BS; Riscaldamento: aria interna a 20/15°C BS/BU, aria esterna a 7/6 °C BS/BU.

> Controllo Mediante Kit Wi-Fi

Kit per la gestione di sistemi EHS mediante connessione Wi-Fi

Il kit Wi-Fi è stato pensato per monitorare e gestire la pompa di calore EHS, in tutte le principali funzioni, anche da remoto, ovunque ci si trovi, tramite smartphone. L'ideale per chi è lontano da casa tutto il giorno e vuole controllare il proprio impianto con notevole risparmio di tempo ed energia. Per controllare la pompa di calore EHS è necessario collegare il kit interfaccia Wi-Fi MIM-H04EN direttamente all'unità esterna. Inoltre tramite l'app SmartThings è possibile gestire tutta la famiglia di elettrodomestici Samsung, anche attraverso il Voice Control.

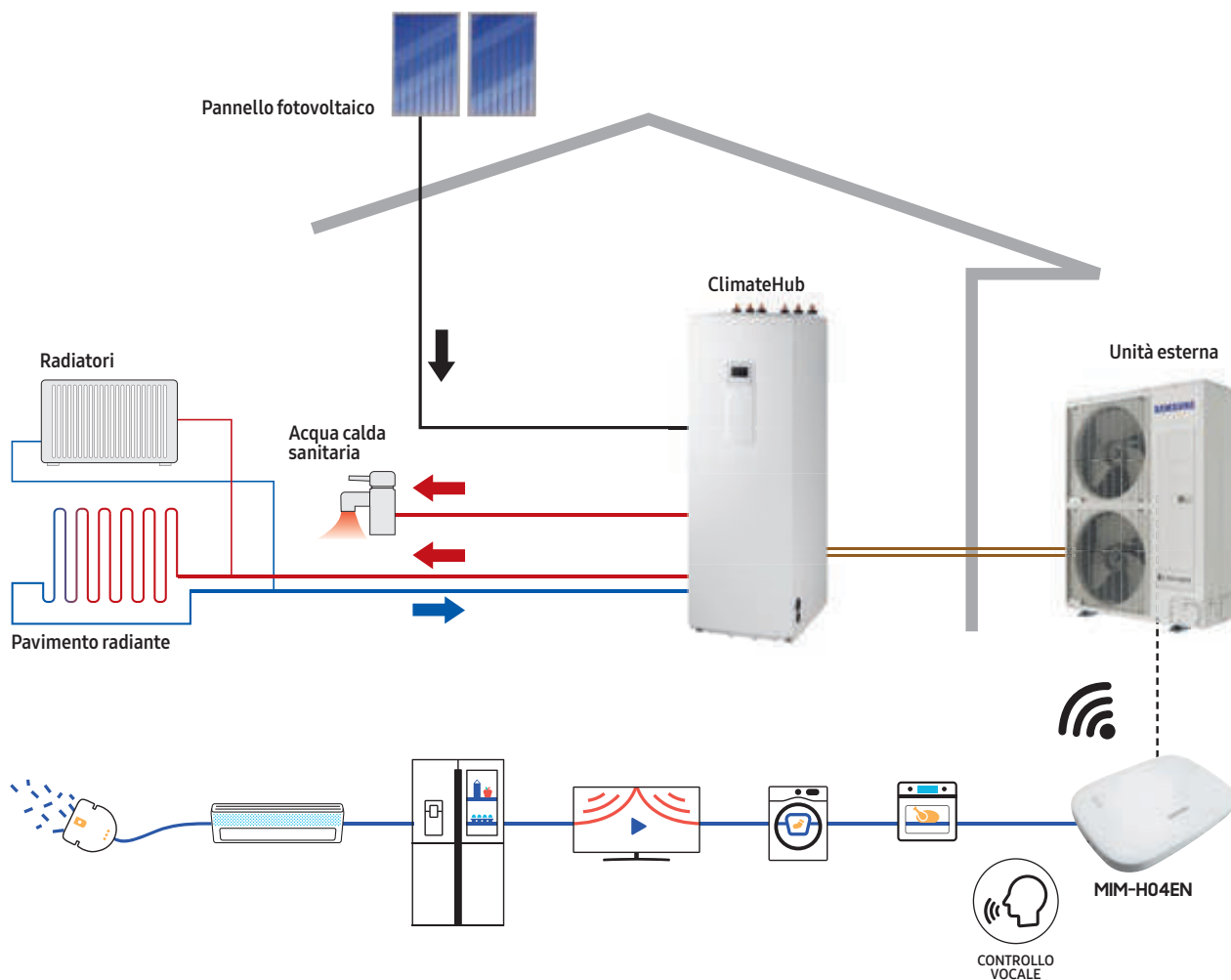

SmartThings

Il clima a portata di App

Associando il kit Wi-Fi (mod. MIM-H04EN) alle pompe di calore Samsung è possibile la gestione da remoto mediante la app Samsung SmartThings². L'applicazione consente da remoto¹ l'accensione, spegnimento e controllo di tutte le funzioni inclusa la programmazione settimanale. L'applicazione SmartThings consente inoltre mediante la stessa interfaccia di gestire tutti gli elettrodomestici Samsung dotati di Wi-Fi.



> Soluzione da incasso

Panoramica del Sistema

Ideato per essere incassato esternamente, il gruppo idronico completo di telaio può essere associato a pompe di calore EHS TDM Plus e EHS Split*.

Mediante questo sistema è possibile la produzione di acqua calda e fredda occupando spazi ridotti. Il sistema è completato da un accumulo da 220 L con scambio istantaneo per la produzione di acqua calda sanitaria.

Unità Esterna
Garantisce prestazioni elevate in ogni condizione.



Kit EEV
Remotizzabile per ridurre la rumorosità (Solo per unità interne a parete).



Unità interne
Unità a parete o Canalizzabili a Bassa/Media prevalenza per il raffreddamento o il riscaldamento dell'ambiente







Armadio da incasso
codice NH300WHXEA



Modulo Idronico EHS TDM Plus/Split*



Serbatoio



Sistema di scambio istantaneo con accumulo
codice NH200WHXEA

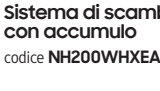

Kit Wi-Fi
Consente monitoraggio e gestione del sistema mediante Smartphone anche da remoto utilizzando l'app SmartThings.



EHS TDM PLUS + Unità Interne + Gruppo idronico da incasso + Volano termico

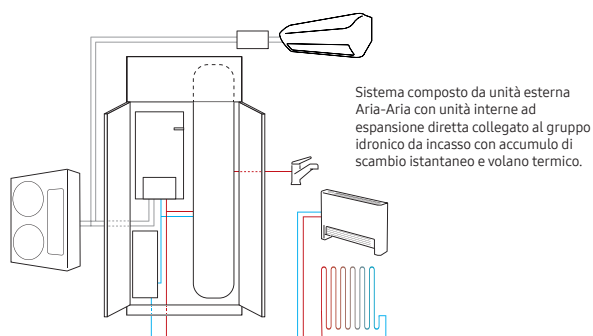

EHS SPLIT + Gruppo idronico da incasso + Kit Solare

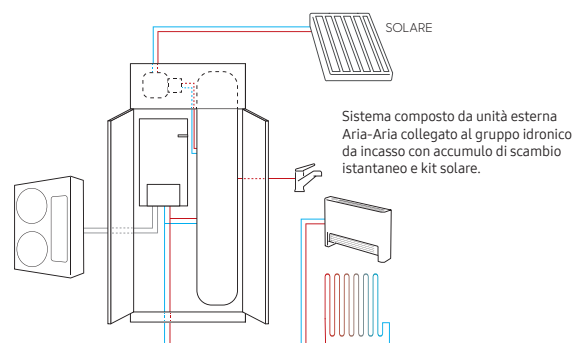

Telaio

Viene consegnato completamente montato e pronto all'inserimento in nicchia. Il sistema agevola l'installazione con notevole riduzione dei tempi di posa. Predisposto per attacchi modulo idronico ed accumulo.



Accumulo e Componenti Idraulici

Serbatoio 220 litri con i principali componenti idraulici (vaso d'espansione 7 litri, scambiatore a piastre caldabrasato, circolatore ad alta efficienza, valvola 2 vie termostatica).



Kit Solare

Comprensivo di scambiatore, vaso d'espansione, pompe di circolazione e centralina con sonda ad immersione.



Prezzi

CODICE PRODOTTO	DESCRIZIONE	PREZZO
NH300WHXEA / ACL-300IWC	Telaio	€ 1.150,00 / € 900,00
NH200WHXEA / ACL-200IWT	Accumulo e Componenti Idraulici	€ 3.700,00
NH200WHXES / ACL-035IWS	Kit Solare	€ 1.900,00

Caratteristiche armadio (NH300WHXEA/ACL-300IWC) e accumulo (NH200WHXEA/ACL-200IWT)

Dimensione Armadio (LxPxAl)	110x46x255 cm
Capacità Nominale	220 L
Peso A Vuoto (Accumulo)	107 Kg
Temperatura Max	95 °C
Pressione Esercizio	3 Bar
Isolamento	Poliuretano Rigido Iniettato
Densità	42 Kg/m ³
Contenuto (Celle Chiuse)	>92 %
Coefficiente D.c. Termica	0,023 Wm/K
Disp. Termica En 12897 24/H	1,92 Kwh
Dispersione Termica H	80 W
Classe Eff. Energetica	C

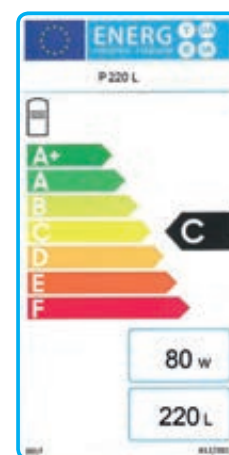

> Componenti idraulici e Comandi centralizzati

Scaldacqua in pompa di calore

Il sistema mediante una presa d'aria esterna consente la produzione di acqua calda sanitaria in pompa di calore integrando al suo interno un accumulo con capacità fino a 300L. L'isolamento di 50 mm in poliuretano rigido garantisce la classe A con COP fino a 3,72*. Un serpentino aggiuntivo consente l'integrazione con pannelli solari mediante centralina. Inoltre è presente un contatto per integrazione con fotovoltaico che ne forza l'accensione innalzando il set point ed una resistenza con potenza 1,2 kW per l'anti-legionella."



CODICI		CARATTERISTICHE				LISTINO
MODELLO	VOLUME UTILE	POTENZA TERMICA	SERPENTINO SOLARE	CLASSE ENERGETICA	DIMENSIONI (Ø/H)	PREZZO
	Litri	kW	m ²		mm	Singola unità
ACL-200WH	220	1,87	1,2	A	654/1638	€ 2.750,00
ACL-300WH	278	1,87	1,2	A	654/1888	€ 2.850,00

Accumulo per acqua calda sanitaria

L'accumulo per l'acqua calda sanitaria presenta classe C. Dotati di rivestimento in ABS, le unità presentano anodo di tipo elettronico integrato. Gli accumuli sono inoltre completi di resistenza con potenza 2 kW per ciclo anti legionella.



CODICI		CARATTERISTICHE			LISTINO
MODELLO	VOLUME UTILE	SCAMBIATORE INFERIORE/SUPERIORE	CLASSE ENERGETICA/DISPERSIONE	DIMENSIONI (Ø/H)	PREZZO
	Litri	m ²	50mm PU iniet.	mm	Singola unità
NH200CHXEA / ACL-200WF	196	1,5/-	C/67Watt	600/1215	€ 1.620,00
NH300CHXEA / ACL-300WF	273	1,8/1,1	C/85Watt	600/1615	€ 1.825,00
ACL-500WF	475	2,2/1,3	C/112Watt	750/1705	€ 2.800,00

Volano termico

Volano 4 attacchi

Volano da 58 L con 4 attacchi da 1 1/4" con tappi annessi su 2 uscite. Trattamento di schiumatura.



Volano compatto (compatibile con gruppo idronico da incasso)

Kit puffer 35 L con attacco 1 1/4" composti da 2 mini puffer accoppiati e montati costituiti da tubo quadro con deflettore 160x160mm Fe verniciato e isolato materiale EPP spessore 30mm densità 40mg/L.



CODICE PRODOTTO	Descrizione	PREZZO
ACL-050WP	Volano termico per installazione flessibile a 4 uscite	€ 500,00
NH300WHXES/ACL035IWP	Volano termico per soluzioni da incasso a 2 uscite	€ 700,00

Comandi centralizzati e supervisione

La gamma dei controlli Samsung si compone di numerosi dispositivi che si adattano alle diverse necessità.



	CODICE PRODOTTO		DESCRIZIONE	PREZZO
CONTROLLI	MIM-D01AN		Supervisore	€ 2.115,00
	MCM-A300N		Controllo centralizzato	€ 1.140,00
	MIM-H04EN		Kit Wi-Fi	€ 350,00
	MIM-B19N		Interfaccia Intesis Connex/Modbus	€ 315,00

I prezzi si intendono IVA e trasporto esclusi.



Pompe di Calore

Linea DVM CHILLER

> Flash Injection e doppio Inverter

Il sistema DVM Chiller adotta il compressore Scroll Inverter di Samsung con la nuova tecnologia Flash Injection.

L'iniezione di gas adottata nei compressori scroll Samsung sfrutta il ciclo con economizzatore (sotto-raffreddatore del liquido) che prevede l'iniezione di vapore nella spirale del compressore ad una pressione intermedia. Il ciclo di iniezione di gas effettuata sul singolo compressore simula quello a due stadi con inter-stadio di raffreddamento: come visibile in figura una parte del refrigerante allo stato liquido spillata all'uscita del condensatore viene raffreddata mediante valvola di espansione e poi utilizzata per effettuare il sotto-raffreddamento del ciclo principale mediante scambiatore di calore. Il vapore surriscaldato come risultato dello scambio anziché essere reimpresso nel circuito prima del compressore viene iniettato all'interno dello stesso riducendone il lavoro di compressione. L'incremento del sotto-raffreddamento con minore potenza assorbita corrisponde ad una maggiore capacità ed efficienze anche alle basse temperature incrementate fino al 25%.

Inoltre mediante la valvola solenoide presente è possibile escludere il circuito di iniezione vapore riducendo la capacità frigorifera: questo consente di modulare la capacità in base al carico richiesto con maggior precisione.

Ogni unità esterna DVM Chiller ha al suo interno 2 compressori inverter che possono operare in maniera indipendente o simultanea per ottimizzare l'efficienza. L'alternanza del funzionamento dei compressori ne garantisce inoltre la durata ed affidabilità.



	CASO 1	CASO 2	CASO 3
DVM Chiller (Inverter + Inverter)			
DVM Chiller (Inverter + Fisso)			

Fan Coil

Il sistema DVM Chiller può essere collegato con i nuovi Fan Coil Samsung con tipologia Cassetta 360, 4 vie ed 1 via che si distinguono per il design ricercato. I Fan Coil Samsung possono inoltre essere collegati a sistemi Chiller forniti da terzi con sistemi a 2 o a 4 tubi (sistemi a recupero).

CASSETTA 360 — Cassetta 4 Vie — Cassetta 1 Via —

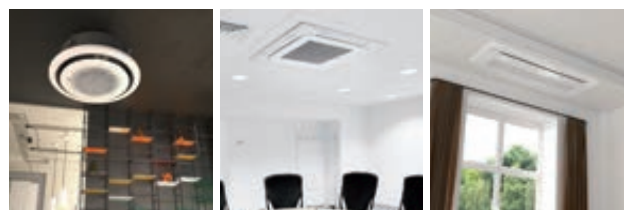

Controlli locali e centralizzati

È possibile utilizzare gli stessi comandi locali/centralizzati dei sistemi DVM S a portata variabile del refrigerante anche per controllare i Fan Coil attraverso delle apposite schede di interfaccia. Si ha il grande vantaggio, quindi, di avere un unico controllo centralizzato che consente di monitorare e controllare tutta la gamma Aircon Samsung (unità residenziale monosplit e multisplit, sistemi DVM S a portata variabile di refrigerante, DVM Chiller e pompe di calore Aria-Acqua EHS) evitando di installare sistemi di controllo forniti da terzi.

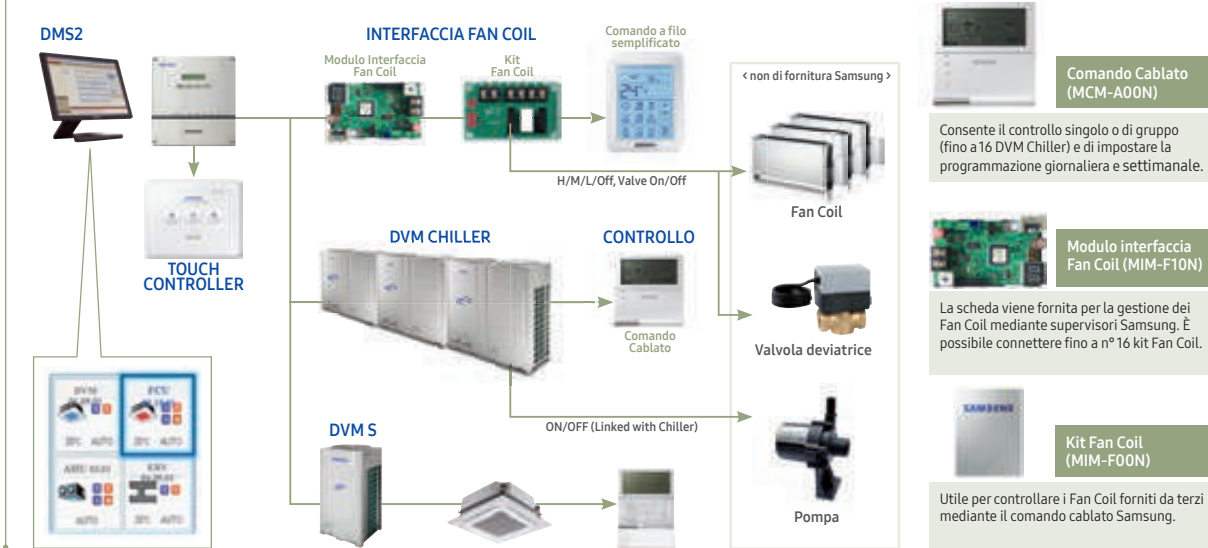

Modalità di funzionamento

Accoppiando più unità in un unico sistema il funzionamento viene regolato in base al carico richiesto al fine di ottenere sempre la massima efficienza possibile:

CASO 1) Con basso carico vengono accese a rotazione le varie unità esterne; **CASO 2/3)** Con carico medio tutte le unità esterne funzionano a carico parziale per ottimizzare l'efficienza; **CASO 4)** Con carico massimo tutti i compressori di tutte le unità esterne funzionano alla massima potenza.

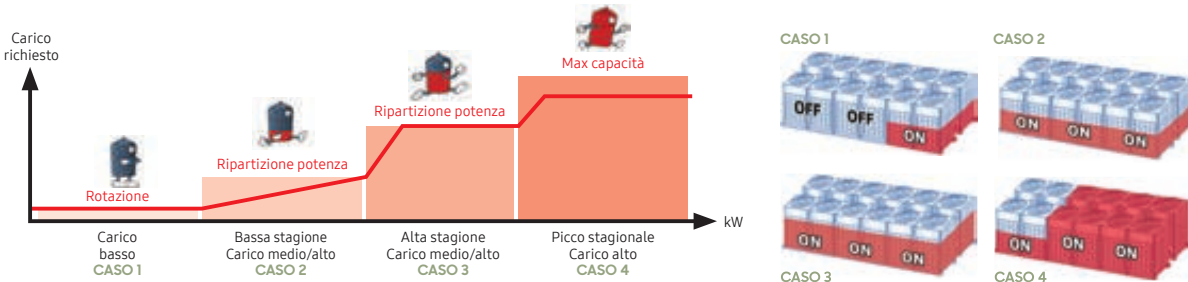

Range di funzionamento

I limiti di funzionamento sono compresi tra -25°C e 48°C di temperatura esterna; la temperatura di acqua in mandata è compresa tra -10°C e 55°C (tra -10°C e 5°C è necessario inserire l'antigelo).

FUNZIONAMENTO	CONDIZIONI NOMINALI (IN/OUT)	LIMITE DI FUNZIONAMENTO (ACQUA IN USCITA)	
		ACQUA	CON ANTIGELO
Raffreddamento	12/7 °C	5 °C ~ 25 °C	-10 °C ~ 25 °C
Riscaldamento	40/45 °C	25 °C ~ 55 °C	

MODELLO	MIN. QUANTITATIVO ACQUA (L)
AG042KSVANH/EU	294
AG056KSVANH/EU	392
AG070KSVANH/EU	490

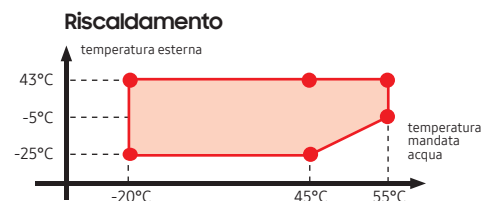
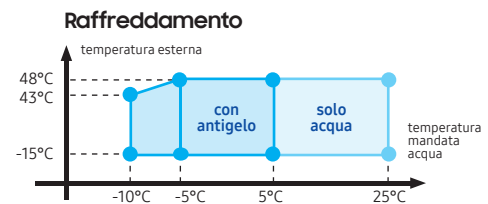



Linea DVM Chiller

Il design modulare di DVM Chiller offre un'ampia scelta di configurazioni per ottimizzare lo spazio e risparmiare energia. Le unità esterne DVM Chiller sono disponibili in 3 differenti taglie da 42/56/65 kW.

È possibile collegare insieme fino a un massimo di 16 moduli per raggiungere una potenza complessiva totale di oltre 1.000 kW.

Unità Esterne

MODELLO		CAPACITÀ (kW)
AG042KSVANH/EU		42
AG056KSVANH/EU		56
AG070KSVANH/EU		65

Fan Coil

MODELLO		CAPACITÀ (kW)
CASSETTA 360		6,0 - 7,2 - 9,0 - 10,0
CASSETTA 4 VIE		6,0 - 7,2 - 9,0 - 10,0
CASSETTA 1 VIA WINDFREE		2,6 - 3,0 - 4,2
CASSETTA 1 VIA SLIM		2,6 - 3,0 - 4,2
VENTILCONVETTORE AD INCASSO		1,8 - 2,5 - 3,5 - 5,5 - 6,5
VENTILCONVETTORE A VISTA		1,8 - 2,5 - 3,5 - 5,5 - 6,5

> Unità esterne

Specifiche tecniche



Caratteristiche:

- Doppio compressore Scroll Inverter Samsung
- Tecnologia Flash Injection
- Massimo 16 moduli collegabili
- Controlli integrati

Accessori opzionali:

- Comando cablato Chiller MCM-A00N
- Interfaccia Fan Coil MIM-F00N
- Interfaccia centralizzata MIM-F10N

Le unità sono dotate di garanzia standard pari a 2 anni estendibile fino ad un massimo di 5 anni.

MODELLO			AG042KSVANH/EU	AG056KSVANH/EU	AG070KSVANH/EU
Capacità	HP	HP	15	20	25
	Capacità nominale (Raffreddamento)		42 ⁽¹⁾	56 ⁽¹⁾	65 ⁽¹⁾
	Capacità nominale (Riscaldamento)	kW	42 ⁽²⁾	56 ⁽²⁾	69,5 ⁽²⁾
Efficienza	EER	-	3,4	3	2,5
	COP	-	3,55	3,2	2,85
	ESEER	-	5,7	5,4	5
Scambiatore lato acqua	Dimensione tubazione	Φ, mm - inch	40 - 11/2"	40 - 11/2"	50 - 2"
Rumorosità	Potenza sonora	dBA	80	83	85
Dimensionali	Dimensioni nette (WxHxD)	mm	1795 x 1695 x 765	1795 x 1695 x 765	1795 x 1695 x 765
Range di funzionamento (lato acqua)	Raffreddamento	°C	5 ~ 25	5 ~ 25	5 ~ 25
	Raffreddamento (con glicole)	°C	-10 ~ 25	-10 ~ 25	-10 ~ 25
	Riscaldamento	°C	25 ~ 55	25 ~ 55	25 ~ 55
	Portata acqua	L/min	60 ~ 240	80 ~ 320	93 ~ 400
	Minimo quantitativo acqua nel sistema	L	294	392	490
Range di funzionamento (lato aria)	Raffreddamento	°C	-15 ~ 48	-15 ~ 48	-15 ~ 48
	Riscaldamento	°C	-25 ~ 43	-25 ~ 43	-25 ~ 43
Listino	Prezzo (singola unità)		€ 22.930,00	€ 23.730,00	€ 25.580,00

Estensione garanzia

È possibile estendere la garanzia standard fino ad un massimo di 5 anni; i codici riportati nella tabella fanno riferimento ad un'estensione rispettivamente fino ad un massimo di 3 o 5 anni.

CODICE	TIPOLOGIA ESTENSIONE	PREZZO
P-SAC-1SXXS09S	da associare ad esterna DVM Chiller per estensione della garanzia standard fino a 3 anni complessivi	€ 420,00
P-SAC-3SXXS09S	da associare ad esterna DVM Chiller per estensione della garanzia standard fino a 5 anni complessivi	€ 670,00

Comandi

La gamma dei controlli Samsung si compone di numerosi dispositivi che si adattano alle diverse necessità.



	CODICE PRODOTTO	DESCRIZIONE	PREZZO
COMANDI ED INTERFACCE	MCM-A00N	Comando cablato Chiller	€ 230,00
	MCM-A300N	Controllo centralizzato	€ 1.140,00
	MIM-D01AN	Supervisore	€ 2.115,00
	MIM-F10N	Interfaccia per controlli centralizzata	€ 92,00
	MIM-F00N	Interfaccia Fan Coil	€ 365,00

1) Condizioni di test in raffreddamento: temperatura acqua ingresso/uscita: 12/7°C, temperatura esterna: 35°C (bulbo secco)/24°C (bulbo umido).

2) Condizioni di test in riscaldamento: temperatura acqua ingresso/uscita: 40/45°C, temperatura esterna: 7° (bulbo secco)/6°C (bulbo umido).

I prezzi si intendono IVA e trasporto esclusi.

Combinazioni

È possibile collegare insieme fino a un massimo di 16 moduli per raggiungere una potenza complessiva totale di oltre 1.000 kW.

CAPACITÀ TOTALE (kW)	MODELLO			Ø TUBAZIONE ACQUA consigliato (mm)
	AG042	AG056	AG070	
42	1			40
56		1		40
65			1	50
84	2			50
112		2		65
126	3			65
130			2	80
168		3		80
168 (alta efficienza)	4			80
195			3	80
210	5			80
224		4		100
252	6			100
260			4	100
280		5		100
294	7			100
325			5	100
336		6		100
336 (alta efficienza)	8			100
378	9			100
390			6	100
392		7		100
420	10			100
448		8		125
455			7	125
462	11			125
504		9		125
504 (alta efficienza)	12			125
520			8	125
546	13			125
560		10		125
585			9	125
588	14			125
616		11		125
630	15			125
650			10	125
672		12		125
672 (alta efficienza)	16			125
715			11	150
728		13		125
780			12	150
784		14		150
840		15		150
845			13	150
896		16		150
910			14	150
975			15	150
1040			16	150

Potenza totale dei moduli = Σ della potenza di ciascuna unità.
Potenza assorbita dei moduli = Σ della potenza assorbita di ciascuna unità.

> Unità interne

Cassetta 360



Pannello disponibile anche nella versione circolare

Pannello disponibile anche nella versione quadrata

- Mandata dell'aria a 360° senza alette distributrici (effetto "coanda")
- Perdite di carico ridotte al minimo
- Ventilatore con motore inverter; predisposizione ingresso aria esterna
- Pompa di drenaggio condensa incorporata (750 mmH₂O); Valvola a 3 vie non inclusa
- Filtro antibatterico incluso
- Comunicazione con protocollo "Nasa"
- Dispositivo SPI Air Purifier (opzionale); kit Wi-Fi (opzionale)
- Alimentazione: Monofase 220 V - 50 Hz

Le unità sono dotate di garanzia standard pari a 2 anni estendibile fino ad un massimo di 5 anni



MODELLO				AG060MN4PKH/EU	AG072MN4PKH/EU	AG090MN4PKH/EU	AG105MN4PKH/EU
Capacità	Raffrescamento	Potenza Totale	kW	6,00 ⁽¹⁾	7,20 ⁽¹⁾	9,00 ⁽¹⁾	10,00 ⁽¹⁾
		Potenza Sensibile	kW	4,45 ⁽¹⁾	5,41 ⁽¹⁾	6,71 ⁽¹⁾	7,56 ⁽¹⁾
	Riscaldamento	kW	7,30 ⁽²⁾	8,50 ⁽²⁾	10,00 ⁽²⁾	10,70 ⁽²⁾	
Lato acqua	Portata acqua	Raffreddamento	lt/min	17,5	20,8	26,0	28,9
		Riscaldamento	lt/min	21,1	24,5	28,9	30,9
	Perdita di carico	Raffreddamento	kPa	27	26	28,5	47,4
		Riscaldamento	kPa	37,6	35,6	47,4	53,2
Pressione sonora	Alta/Media/Bassa	dB(A)	40/37/32 ⁽³⁾	39/35/33 ⁽³⁾	43/38/33 ⁽³⁾	45/39/33 ⁽³⁾	
Dimensionali	Peso netto	kg	21,0	25,0	25,0	25,0	
	Dimensioni nette (LxAxP)	mm	947 x 281 x 947	947 x 365 x 947	947 x 365 x 947	947 x 365 x 947	
Pannello	Modello pannello	-	PC4NUDMAN PC4NUNMAN	PC4NUDMAN PC4NUNMAN	PC4NUDMAN PC4NUNMAN	PC4NUDMAN PC4NUNMAN	
	Peso netto pannello	kg	3,6/2,7	3,6/2,7	3,6/2,7	3,6/2,7	
	Dimensioni nette (LxAxP)	mm	1050 x 66 x 1050	1050 x 66 x 1050	1050 x 66 x 1050	1050 x 66 x 1050	
Listino	Prezzo unità singola		€ 1.754,40	€ 1.978,80	€ 2.249,10	€ 2.519,40	
	Prezzo comprensivo di pannello a scelta: • Pannello quadrato bianco PC4NUDMAN € 250,00 • Pannello circolare bianco PC4NUNMAN € 250,00		€ 2.004,00	€ 2.228,80	€ 2.499,10	€ 2.769,40	

1) Condizioni di test in raffreddamento: temperatura aria interna 27°C (bulbo secco) / 19°C (bulbo umido); temperatura acqua IN/OUT: 7°C/12°C

2) Condizioni di test in riscaldamento: temperatura aria interna 20°C (bulbo secco) / 15°C (bulbo umido); temperatura acqua IN/OUT: 45°C/40°C

3) Valore di pressione sonora acquisito in camera anecoica. Il valore potrebbe variare in funzione delle condizioni installative.

Per la nostra politica di migliorata continua dei prodotti, ci riserviamo il diritto di modificare senza alcun obbligo di preavviso le caratteristiche sopra riportate.

Estensione garanzia

È possibile estendere la garanzia standard fino ad un massimo di 5 anni; i codici riportati nella tabella fanno riferimento ad un'estensione rispettivamente fino ad un massimo di 3 o 5 anni.

CODICE	TIPOLOGIA ESTENSIONE	PREZZO
P-SAC-1SXXS10S	da associare a Fan Coil gamma DVM Chiller per estensione della garanzia standard fino a 3 anni complessivi	€ 65,00
P-SAC-3SXXS10S	da associare a Fan Coil gamma DVM Chiller per estensione della garanzia standard fino a 5 anni complessivi	€ 100,00

Accessori opzionali

CODICE PRODOTTO	DESCRIZIONE	PREZZO
PC4NBDMAN	Pannello quadrato nero	€ 250,00
PC4NBNMAN	Pannello circolare nero	€ 250,00
MIM-F10N	Interfaccia per controlli centralizzata	€ 92,00
AR-KH03E	Comando wireless	€ 77,00
MWR-WG00KN	Comando a filo advance	€ 205,00
MWR-SH11N	Comando a filo touch	€ 170,00
MWR-WE13N	Comando a filo premium	€ 180,00
ACL-A26V3	Valvola a 3 vie	€ 237,00
ACL-A60V3	Valvola a 3 vie	€ 254,00

Cassetta 4 Vie



- Mandata dell'aria a 360° con alette direttrici regolabili singolarmente
- Ventilatore con motore inverter; predisposizione ingresso aria esterna
- Pompa di drenaggio condensa incorporata (750 mmH₂O); Valvola a 3 vie non inclusa
- Filtro incluso
- Comunicazione con protocollo "Nasa"; pretranciati per condotti secondari
- Dispositivo SPI Air Purifier (opzionale); kit Wi-Fi (opzionale)
- Alimentazione: Monofase 220 V - 50 Hz

Le unità sono dotate di garanzia standard pari a 2 anni estendibile fino ad un massimo di 5 anni



MODELLO				AG060MN4DKH/EU	AG072MN4DKH/EU	AG090MN4DKH/EU	AG105MN4DKH/EU
Capacità	Raffrescamento	Potenza Totale	kW	6,00 ⁽¹⁾	7,20 ⁽¹⁾	9,00 ⁽¹⁾	10,00 ⁽¹⁾
		Potenza Sensibile	kW	4,45 ⁽¹⁾	5,41 ⁽¹⁾	6,71 ⁽¹⁾	7,56 ⁽¹⁾
	Riscaldamento	kW	7,30 ⁽²⁾	8,50 ⁽²⁾	10,00 ⁽²⁾	10,70 ⁽²⁾	
Lato acqua	Portata acqua	Raffreddamento	lt/min	17,5	20,8	26	28,9
		Riscaldamento	lt/min	21,1	24,5	28,9	30,9
	Perdita di carico	Raffreddamento	kPa	27	36	46,8	56,3
		Riscaldamento	kPa	37,3	48,6	56,3	63,4
Pressione sonora	Alta/Media/Bassa	dB(A)	37/33/30 ⁽³⁾	41/35/30 ⁽³⁾	42/38/35 ⁽³⁾	45/40/35 ⁽³⁾	
Dimensionali	Peso netto	kg	15,5	15,5	18	18	
	Dimensioni nette (LxAxP)	mm	840 x 204 x 840	840 x 204 x 840	840 x 246 x 840	840 x 246 x 840	
Pannello	Modello pannello	-	PC4NUSKAN	PC4NUSKAN	PC4NUSKAN	PC4NUSKAN	
	Peso netto pannello	kg	5,9	5,9	5,9	5,9	
	Dimensioni nette (LxAxP)	mm	950 x 45 x 950	950 x 45 x 950	950 x 45 x 950	950 x 45 x 950	
Listino	Prezzo unità singola		€ 1.300,00	€ 1.351,50	€ 1.637,10	€ 1.790,10	
	Prezzo comprensivo di pannello PC4NUSKAN € 245,00		€ 1.545,00	€ 1.596,50	€ 1.882,10	€ 2.035,10	

1) Condizioni di test in raffreddamento: temperatura aria interna 27°C (bulbo secco) / 19°C (bulbo umido); temperatura acqua IN/OUT: 7°C/12°C

2) Condizioni di test in riscaldamento: temperatura aria interna 20°C (bulbo secco) / 15°C (bulbo umido); temperatura acqua IN/OUT: 45°C/40°C

3) Valore di pressione sonora acquisito in camera anecoica. Il valore potrebbe variare in funzione delle condizioni installative.

Per la nostra politica di migliorata continua dei prodotti, ci riserviamo il diritto di modificare senza alcun obbligo di preavviso le caratteristiche sopra riportate.

Estensione garanzia

È possibile estendere la garanzia standard fino ad un massimo di 5 anni; i codici riportati nella tabella fanno riferimento ad un'estensione rispettivamente fino ad un massimo di 3 o 5 anni.

CODICE	TIPOLOGIA ESTENSIONE	PREZZO
P-SAC-1SXXS10S	da associare a Fan Coil gamma DVM Chiller per estensione della garanzia standard fino a 3 anni complessivi	€ 65,00
P-SAC-3SXXS10S	da associare a Fan Coil gamma DVM Chiller per estensione della garanzia standard fino a 5 anni complessivi	€ 100,00

Accessori opzionali

CODICE PRODOTTO	DESCRIZIONE	PREZZO
MIM-F10N	Interfaccia per controlli centralizzata	€ 92,00
AR-EH03E	Comando wireless	€ 77,00
MWR-WG00KN	Comando a filo advance	€ 205,00
MWR-SH11N	Comando a filo touch	€ 170,00
MWR-WE13N	Comando a filo premium	€ 180,00
ACL-A26V3	Valvola a 3 vie	€ 237,00
ACL-A60V3	Valvola a 3 vie	€ 254,00

> Unità interne

Cassetta 1 Via WindFree



- Modalità WindFree per evitare getti d'aria diretti
- Mandata dell'aria ad 1 via con aletta direttrice regolabile
- Ventilatore tangenziale con motore monofase; altezza di soli 135 mm
- Pompa di drenaggio condensa incorporata (750 mmH₂O); Valvola a 3 vie non inclusa
- Filtro incluso
- Comunicazione con protocollo "Nasa"
- Kit Wi-Fi (opzionale)
- Alimentazione: Monofase 220 V - 50 Hz

Le unità sono dotate di garanzia standard pari a 2 anni estendibile fino ad un massimo di 5 anni



WINDFREE



FILTRO ANTIBATTERICO



AMPIA DISTRIBUZIONE ARIA



POMPA SCARICO CONDENZA INTEGRATA

MODELLO				AG026TN1DEH/EU	AG032TN1DEH/EU	AG042TN1DEH/EU
Capacità	Raffrescamento	Potenza Totale	kW	2,60 ⁽¹⁾	3,00 ⁽¹⁾	4,15 ⁽¹⁾
		Potenza Sensibile	kW	1,88 ⁽¹⁾	2,20 ⁽¹⁾	3,07 ⁽¹⁾
	Riscaldamento	kW	2,90 ⁽²⁾	3,35 ⁽²⁾	5,00 ⁽²⁾	
Lato acqua	Portata acqua	Raffreddamento	lt/min	7,5	9,6	11,9
		Riscaldamento	lt/min	8,4	9,7	14,4
	Perdita di carico	Raffreddamento	kPa	23	34,5	45
		Riscaldamento	kPa	28	35,8	64,6
Pressione sonora	Alta/Media/Bassa	dB(A)	32/30/28 ⁽³⁾	37/33/30 ⁽³⁾	40/37/35 ⁽³⁾	
Dimensionali	Peso netto	kg	10	10,5	13,5	
	Dimensioni nette (LxAxP)	mm	970 x 135 x 410	970 x 135 x 410	1200 x 138 x 450	
Pannello	Modello pannello	-	PC1NWFMBN	PC1NWFMBN	PC1BWFMBN	
	Peso netto pannello	kg	4,3	4,3	5	
	Dimensioni nette (LxAxP)	mm	1198 x 35 x 500	1198 x 35 x 500	1410 x 35 x 500	
Listino	Prezzo unità singola		€ 1.390,00	€ 1.480,00	€ 1.850,00	
	Prezzo comprensivo di pannello: • Pannello PC1NWFMBN € 250,00 • Pannello PC1BWFMBN € 250,00		€ 1.640,00	€ 1.730,00	€ 2.100,00	

1) Condizioni di test in raffreddamento: temperatura aria interna 27°C (bulbo secco) / 19°C (bulbo umido); temperatura acqua IN/OUT: 7°C/12°C

2) Condizioni di test in riscaldamento: temperatura aria interna 20°C (bulbo secco) / 15°C (bulbo umido); temperatura acqua IN/OUT: 45°C/40°C

3) Valore di pressione sonora acquisito in camera anecoica. Il valore potrebbe variare in funzione delle condizioni installative.

Per la nostra politica di migliororia continua dei prodotti, ci riserviamo il diritto di modificare senza alcun obbligo di preavviso le caratteristiche sopra riportate.

Estensione garanzia

È possibile estendere la garanzia standard fino ad un massimo di 5 anni; i codici riportati nella tabella fanno riferimento ad un'estensione rispettivamente fino ad un massimo di 3 o 5 anni.

CODICE	TIPOLOGIA ESTENSIONE	PREZZO
P-SAC-1SXXS10S	da associare a Fan Coil gamma DVM Chiller per estensione della garanzia standard fino a 3 anni complessivi	€ 65,00
P-SAC-3SXXS10S	da associare a Fan Coil gamma DVM Chiller per estensione della garanzia standard fino a 5 anni complessivi	€ 100,00

Accessori opzionali

CODICE PRODOTTO	DESCRIZIONE	PREZZO
MIM-F10N	Interfaccia per controlli centralizzata	€ 92,00
AR-EH03E	Comando wireless	€ 77,00
MWR-WG00KN	Comando a filo advance	€ 205,00
MWR-SH11N	Comando a filo touch	€ 170,00
MWR-WE13N	Comando a filo premium	€ 180,00
ACL-A26V3	Valvola a 3 vie	€ 237,00
ACL-A60V3	Valvola a 3 vie	€ 254,00

Cassetta 1 Via Slim



- Mandata dell'aria ad 1 via con aletta direttrice regolabile
- Ventilatore tangenziale con motore monofase; altezza di soli 135 mm
- Pompa di drenaggio condensa incorporata (750 mmH₂O); Valvola a 3 vie non inclusa
- Filtro incluso
- Comunicazione con protocollo "Nasa"
- Kit Wi-Fi (opzionale)
- Alimentazione: Monofase 220 V - 50 Hz

Le unità sono dotate di garanzia standard pari a 2 anni estendibile fino ad un massimo di 5 anni



MODELLO		AG026MN1DEH/EU	AG032MN1DEH/EU	AG042MN1DEH/EU	
Capacità	Raffrescamento	Potenza Totale kW	2,60 ⁽¹⁾	3,00 ⁽¹⁾	4,15 ⁽¹⁾
		Potenza Sensibile kW	1,88 ⁽¹⁾	2,20 ⁽¹⁾	3,07 ⁽¹⁾
	Riscaldamento	kW	2,90 ⁽²⁾	3,35 ⁽²⁾	5,00 ⁽²⁾
Lato acqua	Portata acqua	Raffreddamento lt/min	7,5	9,6	11,9
		Riscaldamento lt/min	8,4	9,7	14,4
	Perdita di carico	Raffreddamento kPa	23	34,5	45
		Riscaldamento kPa	28	35,8	64,6
Pressione sonora	Alta/Media/Bassa	dB(A)	32/30/28 ⁽³⁾	37/33/28 ⁽³⁾	40/37/33 ⁽³⁾
Dimensionali	Peso netto	kg	10,5	10,5	14
	Dimensioni nette (LxAxP)	mm	970 x 135 x 410	970 x 135 x 410	1200 x 138 x 450
Pannello	Modello pannello	-	PC1NUSMAN	PC1NUSMAN	PC1BWSMAN
	Peso netto pannello	kg	3,1	3,1	6,6
	Dimensioni nette (LxAxP)	mm	1198 x 25 x 500	1198 x 25 x 500	1410 x 23 x 500
Listino	Prezzo unità singola		€ 1.350,00	€ 1.435,00	€ 1.800,00
	Prezzo comprensivo di pannello PC1NUSMAN € 250,00		€ 1.600,00	€ 1.685,00	€ 2.050,00

1) Condizioni di test in raffreddamento: temperatura aria interna 27°C (bulbo secco) /19°C (bulbo umido); temperatura acqua IN/OUT: 7°C/12°C

2) Condizioni di test in riscaldamento: temperatura aria interna 20°C (bulbo secco) /15°C (bulbo umido); temperatura acqua IN/OUT: 45°C/40°C

3) Valore di pressione sonora acquisito in camera anecoica. Il valore potrebbe variare in funzione delle condizioni installative.

Per la nostra politica di migliorata continua dei prodotti, ci riserviamo il diritto di modificare senza alcun obbligo di preavviso le caratteristiche sopra riportate.

Estensione garanzia

È possibile estendere la garanzia standard fino ad un massimo di 5 anni; i codici riportati nella tabella fanno riferimento ad un'estensione rispettivamente fino ad un massimo di 3 o 5 anni.

CODICE	TIPOLOGIA ESTENSIONE	PREZZO
P-SAC-1SXXS10S	da associare a Fan Coil gamma DVM Chiller per estensione della garanzia standard fino a 3 anni complessivi	€ 65,00
P-SAC-3SXXS10S	da associare a Fan Coil gamma DVM Chiller per estensione della garanzia standard fino a 5 anni complessivi	€ 100,00

Accessori opzionali

CODICE PRODOTTO	DESCRIZIONE	PREZZO
MIM-F10N	Interfaccia per controlli centralizzata	€ 92,00
AR-EH03E	Comando wireless	€ 77,00
MWR-WG00KN	Comando a filo advance	€ 205,00
MWR-SH11N	Comando a filo touch	€ 170,00
MWR-WE13N	Comando a filo premium	€ 180,00
ACL-A26V3	Valvola a 3 vie	€ 237,00
ACL-A60V3	Valvola a 3 vie	€ 254,00

> Unità interne

Ventilconvettore ad incasso



- Possibilità di installazione verticale/orizzontale
- Possibilità di aggiungere batteria aggiuntiva per impianto a 4 tubi
- Ventilatore centrifugo
- Valvola a 3 vie inclusa; filtro incluso
- Comunicazione con protocollo "Nasa" mediante kit integrato MIM-F00N
- Kit Wi-Fi (opzionale)
- Alimentazione: Monofase 220 V - 50 Hz



MIM-F00N

Interfaccia Fan Coil per collegamento a comandi locali Samsung



VALVOLA 3 VIE

Inclusa



PESO ED INGOMBRI RIDOTTI



CONVERTIBILE

MODELLO				ACL-18DF	ACL-25DF	ACL-35DF	ACL-55DF	ACL-65DF
Capacità	Raffrescamento	Potenza Totale	kW	1,66 ⁽¹⁾	2,34 ⁽¹⁾	3,2 ⁽¹⁾	5,69 ⁽¹⁾	6,07 ⁽¹⁾
		Potenza Sensibile	kW	1,24 ⁽¹⁾	1,83 ⁽¹⁾	2,45 ⁽¹⁾	3,83 ⁽¹⁾	4,63 ⁽¹⁾
	Riscaldamento	kW	1,81 ⁽²⁾	2,35 ⁽²⁾	3,24 ⁽²⁾	5,69 ⁽²⁾	6,53 ⁽²⁾	
Lato acqua	Portata acqua	Raffreddamento	lt/min	5,6	8,4	12,4	21,1	22,9
		Riscaldamento	lt/min	6,2	8,4	12,4	20,2	24,2
	Perdita di carico	Raffreddamento	kPa	17	24	35	39	45
		Riscaldamento	kPa	20	24	35	35	47
Pressione sonora	Alta/Media/Bassa	dB(A)	42/36/32 ⁽³⁾	40/34/28 ⁽³⁾	45/35/27 ⁽³⁾	53/46/39 ⁽³⁾	59/52/41 ⁽³⁾	
Dimensionali	Peso netto	kg	18	23	27	37	37	
	Dimensioni nette (LxAxP)	mm	725 x 224 x 535	935 x 224 x 535	1145 x 224 x 535	1355 x 249 x 535	1355 x 249 x 535	
Listino	Prezzo unità singola			€ 1.240	€ 1.290	€ 1.390	€ 1.700	€ 1.840

1) Condizioni di test in raffreddamento: temperatura aria interna 27°C (bulbo secco) / 19°C (bulbo umido); temperatura acqua IN/OUT: 7°C/12°C

2) Condizioni di test in riscaldamento: temperatura aria interna 20°C (bulbo secco) / 15°C (bulbo umido); temperatura acqua IN/OUT: 45°C/40°C

3) Valore di pressione sonora acquisito in camera anecoica. Il valore potrebbe variare in funzione delle condizioni installative.

Per la nostra politica di migliorata continua dei prodotti, ci riserviamo il diritto di modificare senza alcun obbligo di preavviso le caratteristiche sopra riportate.

Accessori opzionali

CODICE PRODOTTO	DESCRIZIONE	PREZZO
MIM-F10N	Interfaccia per controlli centralizzati	€ 92,00
AR-EH03E	Comando wireless	€ 77,00
MWR-WG00KN	Comando a filo advance	€ 205,00
MWR-SH11N	Comando a filo touch	€ 170,00
MWR-WE13N	Comando a filo premium	€ 180,00
ACL-A018HC	Batteria aggiuntiva ad 1 rango per impianti a 4 tubi da 1.81 kW	€ 110,00
ACL-A025HC	Batteria aggiuntiva ad 1 rango per impianti a 4 tubi da 2.35 kW	€ 139,00
ACL-A035HC	Batteria aggiuntiva ad 1 rango per impianti a 4 tubi da 3.24 kW	€ 147,00
ACL-A055HC	Batteria aggiuntiva ad 1 rango per impianti a 4 tubi da 5.69 kW	€ 237,00
ACL-A018V3	Valvola a 3 vie per impianti a 4 tubi	€ 205,00
ACL-A055V3	Valvola a 3 vie per impianti a 4 tubi	€ 205,00
ACL-ADH	Bacinella ausiliaria per ventilconvettori ad installazione orizzontale	€ 20,00
ACL-ADV	Bacinella ausiliaria per ventilconvettori ad installazione verticale	€ 17,00
ACL-ADP	Kit pompa di scarico condensa	€ 292,00

Ventilconvettore a vista



- Possibilità di installazione verticale/orizzontale
- Possibilità di aggiungere batteria addizionale per impianto a 4 tubi
- Ventilatore centrifugo
- Valvola a 3 vie inclusa; filtro incluso
- Comunicazione con protocollo "Nasa" mediante kit integrato MIM-F00N
- Kit Wi-Fi (opzionale)
- Alimentazione: Monofase 220 V - 50 Hz



MIM-F00N
Interfaccia Fan Coil per collegamento a comandi locali Samsung



VALVOLA 3 VIE
Inclusa



INTERIOR DESIGN



PESO ED INGOMBRI RIDOTTI



CONVERTIBILE

MODELLO				ACL-18DG	ACL-25DG	ACL-35DG	ACL-55DG	ACL-65DG
Capacità	Raffrescamento	Potenza Totale	kW	1,66 ⁽¹⁾	2,34 ⁽¹⁾	3,2 ⁽¹⁾	5,69 ⁽¹⁾	6,07 ⁽¹⁾
		Potenza Sensibile	kW	1,24 ⁽¹⁾	1,83 ⁽¹⁾	2,45 ⁽¹⁾	3,83 ⁽¹⁾	4,63 ⁽¹⁾
	Riscaldamento	kW	1,81 ⁽²⁾	2,35 ⁽²⁾	3,24 ⁽²⁾	5,69 ⁽²⁾	6,53 ⁽²⁾	
Lato acqua	Portata acqua	Raffreddamento	lt/min	5,6	8,4	12,4	21,1	22,9
		Riscaldamento	lt/min	6,2	8,4	12,4	202	24,2
	Perdita di carico	Raffreddamento	kPa	17	24	35	39	45
		Riscaldamento	kPa	20	24	35	35	47
Pressione sonora	Alta/Media/Bassa	dB(A)	42/36/32 ⁽³⁾	40/34/28 ⁽³⁾	45/35/27 ⁽³⁾	53/46/39 ⁽³⁾	59/52/41 ⁽³⁾	
Dimensionali	Peso netto	kg	22	29	35	45	45	
	Dimensioni nette (LxAxP)	mm	774x226x535	984x226x535	1194x226x535	1404x251x535	1404x251x535	
Listino	Prezzo unità singola		€ 1.395	€ 1.480	€ 1.595	€ 2.025	€ 2.180	

1) Condizioni di test in raffreddamento: temperatura aria interna 27°C (bulbo secco) / 19°C (bulbo umido); temperatura acqua IN/OUT: 7°C/12°C

2) Condizioni di test in riscaldamento: temperatura aria interna 20°C (bulbo secco) / 15°C (bulbo umido); temperatura acqua IN/OUT: 45°C/40°C

3) Valore di pressione sonora acquisito in camera anecoica. Il valore potrebbe variare in funzione delle condizioni installative.

Per la nostra politica di migliororia continua dei prodotti, ci riserviamo il diritto di modificare senza alcun obbligo di preavviso le caratteristiche sopra riportate.

Accessori opzionali

CODICE PRODOTTO	DESCRIZIONE	PREZZO
MIM-F10N	Interfaccia per controlli centralizzati	€ 92,00
AR-EH03E	Comando wireless	€ 77,00
MWR-WG00KN	Comando a filo advance	€ 205,00
MWR-SH11N	Comando a filo touch	€ 170,00
MWR-WE13N	Comando a filo premium	€ 180,00
ACL-A018HC	Batteria addizionale ad 1 rango per impianti a 4 tubi da 1.81 kW	€ 110,00
ACL-A025HC	Batteria addizionale ad 1 rango per impianti a 4 tubi da 2.35 kW	€ 139,00
ACL-A035HC	Batteria addizionale ad 1 rango per impianti a 4 tubi da 3.24 kW	€ 147,00
ACL-A055HC	Batteria addizionale ad 1 rango per impianti a 4 tubi da 5.69 kW	€ 237,00
ACL-A018V3	Valvola a 3 vie per impianti a 4 tubi	€ 205,00
ACL-A055V3	Valvola a 3 vie per impianti a 4 tubi	€ 205,00
ACL-ADH	Bacinella ausiliaria per ventilconvettori ad installazione orizzontale	€ 20,00
ACL-ADV	Bacinella ausiliaria per ventilconvettori ad installazione verticale	€ 17,00
ACL-ADP	Kit pompa di scarico condensa	€ 292,00

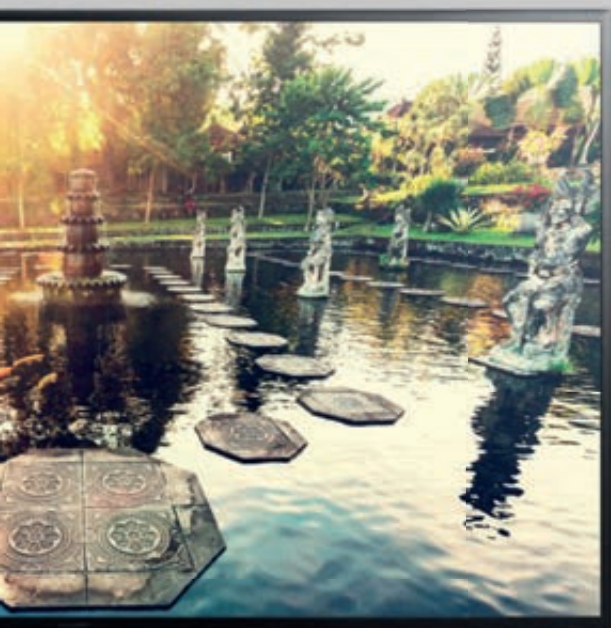

Recuperatori di calore ERV

Unità esterne

MODELLO		m ² /h
AN026JSKLKN/EU		250
AN035JSKLKN/EU		350
AN050JSKLKN/EU		500
AN080JSKLKN/EU		800
AN100JSKLKN/EU		1000

Sistemi di controllo e accessori



> Recuperatori d'aria statici e dinamici

I recuperatori d'aria ERV garantiscono i ricambi d'aria necessari all'ambiente con un'elevata efficienza energetica, per il controllo di temperatura e umidità.

La ventilazione: una necessità

Il tema della qualità dell'aria negli ambienti sta catturando sempre più l'attenzione di consulenti e normatori. Vivere in un ambiente privo di contaminanti e con un basso livello di CO₂ porta vantaggi sia alla salute sia alla qualità della vita negli ambienti.

Inquinanti dell'aria nell'ambiente

Le sostanze inquinanti negli ambienti sono causa di malattie e allergie, grazie al filtro installato nell'unità ERV, è possibile ottenere un'efficienza di filtrazione del 60% perché è equivalente a un filtro di classe F6.



Recuperatore d'aria

Durante il periodo estivo/invernale, aprendo la finestra per il ricambio dell'aria, si alza/abbassa notevolmente la temperatura dell'ambiente. Utilizzando il recuperatore d'aria ERV si mantiene la stessa efficacia nel rinnovo dell'aria mantenendo però la giusta temperatura, con una notevole riduzione dei consumi.

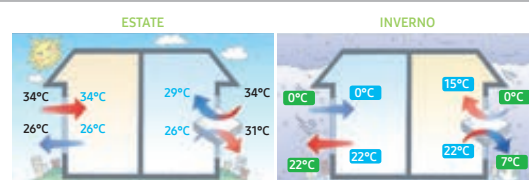

Sistema intelligente per tutte le condizioni di funzionamento

Il sistema è in grado di auto gestirsi in funzione della temperatura esterna, fino a -15°C, al fine di prevenire la formazione di brina sul pacco di scambio termico. Non è quindi necessaria l'installazione di una resistenza elettrica ausiliaria con conseguente minor costo di gestione e installazione.

TEMPERATURA ESTERNA	TIPO DI FUNZIONAMENTO
> 0°C	Funzione normale
0°C > T _{DA} > -15°C	Ciclo di sbrinamento

Sensore di CO₂

L'ERV mantiene automaticamente la giusta qualità dell'aria attraverso un sensore di CO₂ (opzionale). Grazie a questo sensore la portata dell'aria viene regolata automaticamente per mantenere sempre un basso livello di CO₂. Il sistema può anche essere interfacciato con un sensore di umidità (fornito da terzi) per il controllo puntuale dell'umidità in ambiente.

(MOS-C1 accessorio opzionale)



Installazione flessibile

Il sistema ERV può essere installato orizzontalmente, verticalmente e anche diagonalmente. Durante la fase di installazione tale flessibilità permette di ridurre i tempi di installazione e il numero di botole di ispezione.

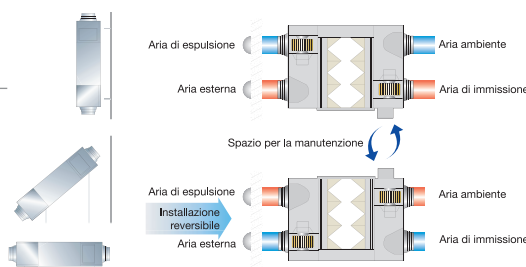

Modalità risparmio energetico (Free Cooling)

L'ERV cambia automaticamente la propria modalità di funzionamento in base alla differenza di temperatura tra l'aria esterna e quella di rinnovo.

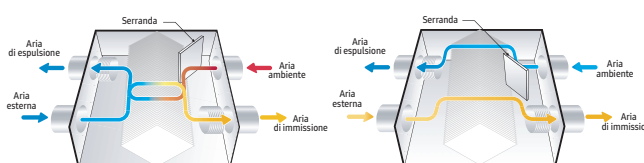

Canalizzabile media prevalenza



- Serranda
- Filtro (equivalente alla classe F7)
- Box di controllo
- Sensore di CO₂ (opzionale)
- Modalità risparmio energetico (automatica)
- Slim Design
- Motore ventilatore Inverter
- Pacco di scambio a diamante
- Silenziosità
- Comando a filo

Le unità sono dotate di garanzia standard pari a 2 anni estendibile fino ad un massimo di 5 anni.



VENTILATORE
INVERTER



FLESSIBILE



SENSORE
CO₂



FREE
COOLING



CODICI	PORTATA D'ARIA Max/Std/Min m ³ /h	VENTILATORE		MOTORE Tipologia -	PRESTAZIONI				PREZZO	
		PRESSIONE STATICA UTILE Max/Std/Min mmH ₂ O	Pa		EFFICIENZA DI SCAMBIO TERMICA Raffreddamento	Riscaldamento	EFFICIENZA DI SCAMBIO ENTALPICA Raffreddamento	Riscaldamento	Singola unità	Totale con comando a filo
AN026JSKLN/EU	260/250/180	10.2/6.6/5.6	100/65/55	BLDC	70.0/70.0/74.0	74.0/74.0/75.0	50.0/50.0/55.0	70.0/70.0/76.0	€ 1.495,00	€ 1.605,00
AN035JSKLN/EU	350/350/256	15.8/10.2/8.5	155/100/83	BLDC	70.0/70.0/74.0	78.0/78.0/79.0	50.0/50.0/55.0	70.0/70.0/76.0	€ 1.740,00	€ 1.850,00
AN050JSKLN/EU	500/500/360	16.8/10.2/8.7	165/100/85	BLDC	70.0/70.0/74.0	74.0/74.0/75.0	50.0/50.0/55.0	70.0/70.0/76.0	€ 1.890,00	€ 2.000,00
AN080JSKLN/EU	800/800/560	15.8/9.2/8.2	155/90/80	BLDC	70.0/70.0/74.0	77.0/77.0/78.0	50.0/50.0/55.0	70.0/70.0/76.0	€ 2.680,00	€ 2.790,00
AN100JSKLN/EU	1000/1000/690	15.8/9.2/7.6	155/90/75	BLDC	70.0/70.0/74.0	74.0/74.0/75.0	50.0/50.0/55.0	70.0/70.0/76.0	€ 3.115,00	€ 3.225,00

Accessori

CODICE PRODOTTO	DESCRIZIONE	PREZZO
MWR-VH12N	Comando a filo	€ 110,00
MOS-C1	Sensore di CO ₂ (opzionale)	€ 215,00

I prezzi si intendono IVA e trasporto esclusi.

*Le unità sono in accordo con il regolamento UE 1253/2014

Condizioni di test

Raffreddamento: temperatura aria interna 24°C (bulbo secco) e 17°C (bulbo umido); temperatura aria esterna 35°C (bulbo secco) e 24°C (bulbo umido)
Riscaldamento: temperatura aria interna 22°C (bulbo secco) e 13,9°C (bulbo umido); temperatura aria esterna 2°C (bulbo secco) e 0,44°C (bulbo umido)

Per la nostra politica di migliorata continua dei prodotti, ci riserviamo il diritto di modificare senza alcun obbligo di preavviso le caratteristiche sopra riportate.

> Sistemi di controllo e accessori

La gamma dei controlli ed accessori Samsung si compone di numerosi dispositivi che si adattano alle diverse necessità.

	PRODOTTO	MODELLO	IMMAGINE	PRODOTTI COMPATIBILI	LISTINO 2020
Sistemi di supervisione	DMS2	MIM-D01AN		MONO, MULTI, CAC, DVM, EHS, ERV PLUS	€ 2.115,00
	PIM ripartizione consumi	MIM-B16N		MONO, MULTI, CAC, DVM, EHS, ERV PLUS	€ 575,00
Building Management System	Interfaccia LonWorks	MIM-B18BN		MONO, MULTI, CAC, DVM, EHS, ERV PLUS	€ 3.680,00
	Interfaccia BACnet	MIM-B17BN		MONO, MULTI, CAC, DVM, EHS, ERV PLUS	€ 3.680,00
	Interfaccia Modbus	MIM-B19N		DVM, CAC, ERV PLUS, EHS	€ 315,00
	Interfaccia Intesis Konnex/Modbus	-		MONO, MULTI, CAC, DVM, EHS, ERV PLUS	Non di fornitura Samsung
Comandi Centralizzati	Mini Touch	MCM-A300N		MONO, MULTI, CAC, DVM, EHS, ERV PLUS	€ 1.140,00
	Comando centralizzato	MCM-A202DN		MONO, MULTI, CAC, DVM, EHS, ERV PLUS	€ 165,00
	Kit Wi-Fi	MIM-H04EN		MONO, MULTI, CAC, DVM, EHS	€ 350,00
	Kit Wi-Fi	MIM-H04E		MONO, MULTI (Solo per gamma 2019, non Nasa)	€ 220,00
Comandi Locali	Comando wireless	AR-EH03E		DVM, MULTI, CAC, EHS	€ 77,00
	Comando wireless per Cassette 360	AR-KH03E		DVM, CAC	€ 77,00
	Comando wireless	MR-EH01		CAC ALTA EFFICIENZA	€ 77,00
	Comando a filo advance	MWR-WG00KN		MONO, MULTI, CAC, DVM, EHS	€ 205,00
	Comando a filo gestione idronica	MWR-WW10N		DVM, EHS	€ 200,00
	Comando a filo touch	MWR-SH11N		MONO, MULTI, DVM, CAC, EHS TDM PLUS	€ 170,00

PRODOTTO	MODELLO	IMMAGINE	PRODOTTI COMPATIBILI	LISTINO 2020	
Comandi Locali	Comando a filo premium	MWR-WE13N		MONO, MULTI, DVM, CAC, EHS TDM PLUS	€ 180,00
	Comando a filo premium	MWR-WE13		MONO, MULTI (solo per gamma 2019, non Nasa)	€ 175,00
	Comando a filo semplificato	MWR-SH00		MONO, MULTI (solo per gamma 2019, non Nasa)	€ 75,00
	Comando a filo recuperatore	MWR-VH12N		ERV	€ 110,00
Interfacce	Modulo per contatti esterni	MIM-B14		MONO, MULTI, CAC, EHS, DVM	€ 120,00
	Interfaccia per comandi centralizzati	MIM-N01		MONO, MULTI (solo per gamma 2019, non Nasa)	€ 348,00
	Interfaccia per comandi centralizzati	MIM-R10N		MONO (Solo per gamma 2020, Nasa)	€ 265,00
	Interfaccia comunicazione NASA-RS485	MIM-N10		ERV	€ 348,00
	Interfaccia per comandi a filo	MIM-A00		MONO, MULTI (solo per unità a parete 2019, non Nasa)	€ 40,00
	Interfaccia per comandi a filo	MIM-A00N		MONO, MULTI (solo per unità a parete)	€ 40,00
	Interfaccia Fan Coil	MIM-F00N		DVM	€ 365,00
	Interfaccia per controlli centralizzata	MIM-F10N		DVM	€ 92,00
Pompe di scarico condensa	Tipologia Esterna	MDP-G075SP		CAC, EHS TDM (Solo modelli canalizzabili)	€ 132,00
	Tipologia Interna	MDP-G075SQ		CAC, EHS TDM (Solo modelli canalizzabili)	€ 132,00
	Tipologia Interna	MDP-E075SEE3D		CAC, EHS TDM (Solo modelli canalizzabili)	€ 128,00
	Tipologia Interna	MDP-E075SEE3		MULTI (Solo modelli canalizzabili bassa prevalenza 2.6/3.5 kW)	€ 127,00
	Tipologia Interna	MDP-M075SGU3		MULTI (Solo modelli canalizzabili media prevalenza)	€ 127,00

I modelli canalizzati della linea multisplit (FJM) vengono forniti con comando a filo (già incluso nell'unità interna). I modelli console, parete e pavimento/soffitto della linea multisplit e commerciale vengono forniti con comando wireless (già incluso nell'unità interna). I comandi a filo MWR-SH00, MWR-WH00 non supportano le funzioni Turbo, Risparmio Energetico, Pulizia automatica (easy clean), Good Sleep. Il comando a filo MWR-SH00 non regola il movimento delle alette.

I prezzi si intendono IVA e trasporto esclusi.

> Altri Accessori

PRODOTTI COMPATIBILI	MODELLO	IMMAGINE	PRODOTTO	LISTINO 2020
ERV, ERV PLUS	MOS-C1		Sensore di CO ₂	€ 215,00
DVM, MULTI, CAC	MRW-TA		Sonda di temperatura	€ 46,00
MULTI, CAC, DVM, EHS TDM PLUS (Solo modelli canalizzabili)	MRK-A10N		Ricevitore con connettore per comando wireless	€ 82,00
MULTI (Solo modelli canalizzabili gamma 2019, non Nasa)	MRK-A00		Ricevitore per comando wireless	€ 75,00
MULTI (Solo modelli canalizzabili gamma 2019, non Nasa)	MRW-10A		Kit fili per comando wireless	€ 75,00
CAC, DVM, EHS	MSD-CAN1		Dispositivo SPI Air Purifier	€ 148,00
CAC, DVM, EHS (Solo modelli canalizzabili)	MSD-EAN1		Dispositivo SPI Air Purifier	€ 145,00
CAC, DVM (Solo per cassette 4 Vie WindFree)	MCR-SMC		Sensore di Movimento	€ 235,00
CAC, MULTI, DVM	MCR-SMD		Sensore di Movimento	€ 235,00
DVM	MCM-C200		Selettore caldo/freddo	€ 107,00

Altri accessori



> Servizi e garanzie

CoolGuard™

Samsung CoolGuard™ è il sistema di estensione di garanzia che permette di prolungare, previo acquisto, fino a 5 anni la garanzia convenzionale del prodotto. Il termine di estensione della garanzia comincia a decorrere dal giorno successivo a quello di scadenza della garanzia convenzionale del prodotto e non sarà ulteriormente rinnovabile. L'estensione di garanzia è attivabile solo sul prodotto cui il codice di estensione garanzia e il numero di matricola si riferiscono.

Il servizio di estensione di garanzia Samsung CoolGuard™ è attivabile per i prodotti della linea climatizzatori Samsung che appartengono alle seguenti categorie:

- Condizionatori d'aria monosplit;
- Condizionatori d'aria multisplit (serie Free Joint Multi);
- Linea commerciale;
- Linea EHS*, linea DVM Chiller*.

L'estensione di garanzia Samsung CoolGuard™ è acquistabile attraverso i seguenti canali:

- Rivenditore e/o Distributore;
- Installatore di fiducia;
- Servizio Clienti finali Samsung al numero 800.726.786.4 (solo per le gamme mono/multi split);
- Centro Assistenza.

È attivabile entro 60 giorni dalla data d'acquisto del servizio (ed entro 6 mesi dalla data di acquisto del prodotto), per le gamme mono/multi split e CAC. Per la gamma EHS e DVM Chiller il servizio è invece attivabile entro 6 mesi dall'avviamento del sistema ed è valido SOLO in caso di avviamento positivo.

Di seguito sono riportati i codici che consentono di estendere la garanzia standard di 2 anni fino a un massimo di 5 anni, acquistando 3 anni di estensione garanzia per RAC e FJM e acquistando da 1 a 3 anni di estensione garanzia per CAC, EHS e DVM Chiller.

*L'estensione viene rilasciata solo in caso di avviamento positivo

Per la parte residenziale monosplit e multisplit è necessario acquistare separatamente l'estensione di garanzia di interna ed esterna. Per la parte commerciale, pompe di calore e DVM basta acquistare l'estensione di garanzia dell'esterna, o dell'interna nel caso del Fan Coil.

Estensioni

CODICE ESTENSIONE	TIPOLOGIA ESTENSIONE	LISTINO
P-AC-CN5XS07	Estensione di garanzia di 3 anni oltre a quella convenzionale (2 anni) relativa a unità esterna Monosplit	€ 40,00
P-AC-CN5XS03	Estensione di garanzia di 3 anni oltre a quella convenzionale (2 anni) relativa a unità esterna Multisplit	€ 45,00
P-RAC-3N5XS00S	Estensione di garanzia di 3 anni oltre a quella convenzionale (2 anni) relativa a unità interna	€ 35,00
P-SAC-1NXXS02S	da associare ad esterna serie CAC per estensione della garanzia standard fino a 3 anni complessivi	€ 200,00
P-SAC-3NXXS02S	da associare ad esterna serie CAC per estensione della garanzia standard fino a 5 anni	€ 280,00
P-SAC-1SXXS18S	da associare ad esterna serie EHS per estensione della garanzia standard fino a 3 anni	€ 335,00
P-SAC-3SXXS18S	da associare ad esterna serie EHS per estensione della garanzia standard fino a 5 anni	€ 545,00
P-SAC-1SXXS09S	da associare ad esterna DVM Chiller per estensione della garanzia standard fino a 3 anni complessivi	€ 420,00
P-SAC-3SXXS09S	da associare ad esterna DVM Chiller per estensione della garanzia standard fino a 5 anni complessivi	€ 670,00
P-SAC-1SXXS10S	da associare ad interna Fan Coil / ERV per estensione della garanzia standard fino a 3 anni complessivi	€ 65,00
P-SAC-3SXXS10S	da associare ad interna Fan Coil / ERV per estensione della garanzia standard fino a 5 anni complessivi	€ 100,00

Premium Service

L'esclusività è garantita per il prodotto top di gamma WindFree ELITE



Samsung WindFree ELITE sia Monosplit che Multisplit unisce al design e all'eccellenza tecnologica fino a 5 anni di garanzia con servizi post-vendita senza eguali per dare ancor più valore ai tuoi climatizzatori, alla tua casa e alla tua quotidianità.

Acquistando un WindFree ELITE Monosplit o Multisplit puoi richiedere i 3 anni di estensione di garanzia entro 20 giorni dall'acquisto del climatizzatore. In caso di mancata attivazione della garanzia Premium Service entro i termini previsti, è possibile acquistarla con i relativi codici estensione.

Tecnologia garantita in 3 semplici passi

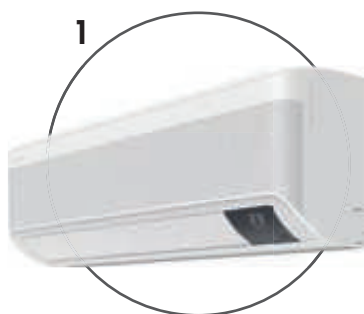

ACQUISTA
un climatizzatore
WindFree ELITE



INVIA
una mail con oggetto "Premium Service 2020"
a sei.promo@partner.samsung.com



RICEVI L'ESTENSIONE
della garanzia convenzionale
da 2 a 5 anni

Per tutte le informazioni di attivazione della EXTRA GARANZIA PREMIUM SERVICE andare su www.samsung.it/premiumserviceac

Listino in vigore da Febbraio 2020

Samsung Electronics Air Conditioner Europe B.V. - Italian Branch, nell'ambito del continuo miglioramento dei propri prodotti, si riserva il diritto di modificare le caratteristiche tecniche, funzionali ed estetiche dei prodotti raffigurati in questo listino senza preavviso. Il presente listino annulla e sostituisce le edizioni precedenti relative agli stessi prodotti.

SAMSUNG

Samsung Electronics Air Conditioner Europe B.V. - Italian Branch

Viale Mike Bongiorno, 9
20124 Milano (MI)
Tel. 02.921891 - Fax 02.92141801

Numero verde servizio clienti:

800.72.67.864

09:00 - 19:00 da lunedì a domenica

Supporto tecnico per l'installazione

199.133.988

09:00 - 19:00 da lunedì a domenica